

# BOUTTÉ

## PLOMBERIE & ARROSAGE

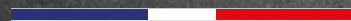

Décolleteur français







# PLUS QUE CENTENAIRE BOUTTÉ



**PME familiale depuis 1867**, Boutté est une entreprise située à Friville-Escarbotin, **dans le bassin industriel de la Picardie maritime**.

**De son métier, le décolletage, elle a fait deux activités :**

- La production de pièces décolletées sur plans Clients (sous-traitance industrielle),
- La conception, la fabrication et la distribution de raccords et produits de plomberie sanitaire et chauffage, d'arrosage de surface, pompage et récupération d'eau, pour des enseignes de distribution spécialisées Grand public et professionnelles.

**Forte de 135 salariés**, qui travaillent dans les ateliers de décolletage, au magasin (pour la préparation et l'expédition des commandes), ou encore aux services Marketing et commercial (pour la réalisation de plans de vente personnalisés et l'administration des ventes), **Boutté ne cesse de se diversifier pour offrir à ses clients, des gammes complètes** (5 500 références stockées, disponibles sous 24/48 heures, départ Usine).

**Elle s'adosse pour ce faire, à son système de management Qualité** (certification ISO 9001 version 2015), **à une organisation informatique** (ERP, EDI) **et logistique** (Supply Chain, outil de stockage dynamique des colis en préparation), et à sa démarche RSE initiée en 2021, qui visent à **satisfaire pleinement les attentes de ses 2 000 clients**.

**Accompagnant ses clients distributeurs dans leur développement à l'international, Boutté compte un distributeur en Pologne**, Aquamos.

**Boutté est membre actif de l'UIMM** (Union des Industries et Métiers de la Métallurgie) du Vimeu, **adhérente du SNEDEC** (Syndicat National du Décolletage) **et de l'INOHA** (Association des Industriels du Nouvel Habitat).



# P.6

## Réseaux de plomberie

### Arrivée d'eau

- Compteurs divisionnaires
- Collecteurs
- Accessoires

### Multicouche

- Tubes & Accessoires
- Raccords à sertir pour tube multicouche
- Raccords à visser pour tube multicouche

### PER

- Tubes & Accessoires
- Raccords à sertir pour tube PER
- Raccords à visser pour tube PER
- Raccords à glissement pour tube PER

### Alimentation Cuivre

- Barres & Accessoires
- Raccords à souder (cuivre)
- Raccords à souder (fer-cuivre)
- Raccords à bague biconique
- Raccords à joint instantané

### Raccords TOUTUB

- Raccords TOUTUB®
- Inserts & Bagues TOUTUB®

### Flexibles

- A visser
- Bicones

### P. 8

- P. 10
- P. 11
- P. 13

### P. 14

- P. 16
- P. 17
- P. 20

### P. 22

- P. 24
- P. 25
- P. 28
- P. 30

### P. 34

- P. 36
- P. 39
- P. 44
- P. 48
- P. 50

### P. 52

- P. 54
- P. 58

### P. 60

- P. 62
- P. 64



# P.66

## Robinetterie de bâtiment

### Vannes

- Vannes PN25 passage intégral
- Vannes PN40 passage intégral
- Vannes PN20 passage réduit
- Robinets d'arrêt

### Raccords à visser

- Mâle
- Mâle-Femelle
- Femelle
- Écrou mobile

### Robinets & Appliques

- Bâtiment & Jardin
- Fontaine
- Design
- Appliques
- Accessoires

### Joints & Etanchéité

- Joints Fibre
- Joints Caoutchouc
- Joints PTFE
- Joints Gaz
- Etanchéité

### P. 68

- P. 70
- P. 71
- P. 73
- P. 73

### P. 76

- P. 78
- P. 81
- P. 85
- P. 89

### P. 92

- P. 94
- P. 96
- P. 97
- P. 100
- P. 101

### P. 104

- P. 106
- P. 107
- P. 109
- P. 110
- P. 111



# P.114

## Sanitaire & Chauffage



# P.160

## Adduction d'eau



# P.210

## Arrosage de surface

<b>Robinetterie sanitaire</b>	<b>P. 116</b>	<b>Polyéthylène</b>	<b>P. 162</b>	<b>Raccords cannelés</b>	<b>P. 212</b>
● Mitigeurs & Mélangeurs	P. 118	● Couronnes	P. 164	● Nez	P. 214
● Douche	P. 122	● Raccords laiton	P. 164	● Jonctions	P. 215
● Économie d'eau	P. 124	● Raccords plastique	P. 167	● Colliers	P. 217
● Rénovation	P. 125	● Raccords série fer	P. 170	<b>Raccords rapides</b>	<b>P. 220</b>
<b>Chauffage</b>	<b>P. 130</b>	<b>PVC pression</b>	<b>P. 172</b>	● Laiton	P. 222
● Chauffe-eau	P. 132	● Raccords à visser	P. 174	● Plastique	P. 225
● Radiateur	P. 134	● Raccords à coller / visser	P. 176	<b>Raccords express</b>	<b>P. 228</b>
<b>Machine à laver &amp; WC</b>	<b>P. 138</b>	<b>Fer galvanisé</b>	<b>P. 178</b>	● Raccords	P. 230
● Robinetterie	P. 140	● Tubes & Raccords	P. 180	● Accessoires	P. 230
● Mécanismes de chasse	P. 142	● Raccords sphéro-coniques	P. 183	<b>Terminaux</b>	<b>P. 232</b>
● Accessoires	P. 144	● Taper un puits	P. 184	● Lances	P. 234
<b>Gaz</b>	<b>P. 148</b>	<b>Pompes</b>	<b>P. 186</b>	● Pistolets	P. 236
● Butane & Propane	P. 150	● Accessoires de filtration	P. 188	● Arroseurs	P. 239
● Gaz de ville	P. 152	● Accessoires de surpresseur	P. 189	● Lavage	P. 242
<b>Vidage</b>	<b>P. 154</b>	● Raccords grand débit	P. 191	● Pulvérisateurs	P. 243
● Bondes	P. 156	<b>Récupération d'eau</b>	<b>P. 192</b>	<b>Accessoires &amp; Tuyaux</b>	<b>P. 244</b>
● Siphons	P. 157	● Cuves IBC	P. 194	● Tuyaux	P. 246
● Trop-plein	P. 159	● Récupérateurs d'eau	P. 197	● Sélecteurs de circuits	P. 246
		● Accessoires	P. 199	● Dévidoirs & Raccords	P. 247
		<b>Embouts cannelés</b>	<b>P. 200</b>	Packagings et outils marketing	P. 250-258
		● Embouts laiton	P. 202	Sous-traitance en décolletage	P. 259-260
		● Embouts inox	P. 205	Charte RSE	P. 261
		● Embouts polyamide	P. 206	Conditions Générales de Vente	P. 262-263
		● Raccords tuyau cristal	P. 207	Index	P. 264-265
		● Raccords polypropylène	P. 208	La force de vente	P. 266-267



P.6

Réseaux  
de plomberie

## Arrivée d'eau

- Compteurs divisionnaires P. 10
- Collecteurs P. 11
- Accessoires P. 13

## Multicouche

- Tubes & accessoires P. 16
- Raccords à sertir pour tube multicouche P. 17
- Raccords à visser pour tube multicouche P. 20

## PER

- Tubes & accessoires P. 24
- Raccords à sertir pour tube per P. 25
- Raccords à visser pour tube per P. 28
- Raccords à glissement pour tube per P. 30

## Alimentation Cuivre

- Barres & accessoires P. 36
- Raccords à souder (cuivre) P. 39
- Raccords à souder (fer-cuivre) P. 44
- Raccords à bague biconique P. 48
- Raccords à joint instantané P. 50

## Raccords TOUTUB

- Raccords toutub® P. 54
- Inserts & bagues toutub® P. 58

## Flexibles

- A visser P. 62
- Bicones P. 64

# BOUTTÉ

*c'est aussi...*

## ARRIVÉE D'EAU

Bien qu'il ait un usage différent du compteur principal d'eau, le compteur divisionnaire fonctionne comme un compteur d'eau classique. Cependant, ce « sous-compteur » ou encore « défalcateur » ne permet pas de souscrire un abonnement à l'eau : il est placé sur un réseau déjà équipé d'un compteur d'eau principal.

### LE COMPTEUR DIVISIONNAIRE

Il sert à individualiser et mesurer les consommations d'eau. Il doit être isolé à l'aide de vannes et de robinets pour intervenir sur le circuit en amont ou en aval en cas de fuite.



#### DOMAINE PUBLIC

##### La vanne avant compteur

Elle est installée par le distributeur (muni de trous de plombage). Elle permet de raccorder le raccord fixé au tuyau en polyéthylène et le compteur.

##### Le compteur

Il permet au distributeur de quantifier votre consommation. Le compteur et le robinet avant compteur n'appartiennent pas au particulier mais celui-ci est néanmoins tenu d'en assurer la protection notamment en cas de gel.

#### DOMAINE PRIVÉ

##### La douille de purge

Elle permet de purger l'installation complète.

##### Le robinet après compteur

Il permet d'isoler l'installation du compteur et de faciliter ainsi la détection de toute fuite éventuelle et le cas échéant le responsable (le particulier ou la compagnie des eaux).

Le clapet anti-pollution Il permet d'éviter le retour des eaux de l'utilisateur vers le réseau de la ville lors d'une dépression du réseau de ville. Il est OBLIGATOIRE conformément au décret n°89-3 du 03/01/89, arrêté du 29/05/97.

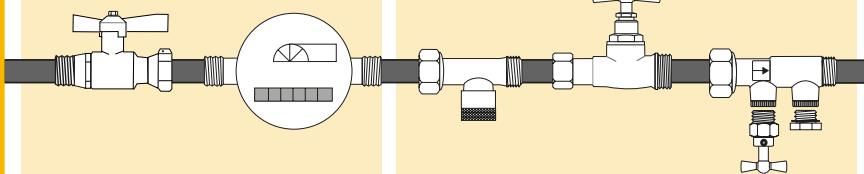

### LES COLLECTEURS

Les collecteurs ou nourrices permettent la distribution d'eau chaude ou froide sanitaire et chauffage.

Les collecteurs avec mini-vannes permettent de pouvoir fermer le circuit d'eau sans couper l'ensemble de votre installation.



*Retrouvez toute votre gamme...* P. 10 à P. 13



### Qu'est-ce qu'une pollution par retour d'eau ?

C'est la possibilité dans un circuit, suite à une inversion des pressions, de voir le sens normal de circulation de l'eau s'inverser. L'eau provenant d'un circuit « contaminé » peut ainsi polluer un réseau d'eau destinée à la consommation humaine.

Le **clapet anti-pollution** est un dispositif qui évite les retours d'eaux et contrôle le sens de circulation d'un fluide. Il empêche toute pollution du réseau public par de l'eau venue d'un réseau domestique.







**Compteurs  
divisionnaires**

P.10



**Collecteurs**

P.11



**Accessoires**

P.13

## Compteurs divisionnaires

## 1 COMPTEUR DIVISIONNAIRE EAU FROIDE

WATER METER



filetage	entraxe	code int.	VRAC		BROCHABLE	
			référence	cdt	référence	cdt
MM.20x27	110 mm	CDF20	<b>3443823</b>	1	<b>1134488</b>	1

## 2 VANNE 1/4 TOUR AVANT COMPTEUR À ÉCROU MOBILE

BEFORE METER BALL VALVE WITH MOVABLE NUT

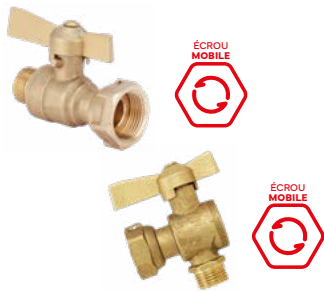

entrée	sortie	code int.	VRAC		GENCODÉ		BROCHABLE	
			référence	cdt	référence	cdt	référence	cdt
<b>Droite</b>								
F.20x27	M.15x21	BMF15M	<b>3046772</b>	3	<b>2147821</b>	3	-	-
F.20x27	M.20x27	BMF20M	<b>3444677</b>	3	<b>2147838</b>	3	<b>1134457</b>	3
<b>Équerre</b>								
F.20x27	M.20x27	BEMF20	-	-	<b>2147852</b>	3	<b>1154066</b>	3

## 3 ROBINET APRÈS COMPTEUR À ÉCROU MOBILE

BEHIND METER STOP COCK WITH MOVABLE NUT



entrée	sortie	filetage tête	code int.	VRAC		GENCODÉ		BROCHABLE	
				référence	cdt	référence	cdt	référence	cdt
F.20x27	M.20x27	15x21	DMF20M	<b>3444660</b>	3	<b>2147814</b>	3	<b>1134464</b>	3

## 4 RACCORD COMPTEUR 2 PIÈCES À ÉCROU MOBILE

2 PIECES THREADED METER NIPPLE WITH MOVABLE NUT



serrage douille	entrée	sortie	code int.	VRAC		GENCODÉ		BROCHABLE	
				référence	cdt	référence	cdt	référence	cdt
6 pans 10 int.	F.15x21	M.12x17	ER15	<b>3415349</b>	10	<b>3144683</b>	10	<b>1115340</b>	5
6 pans 10 int.	F.15x21	M.15x21	ER21	<b>3429407</b>	10	<b>3141309</b>	10	<b>1131227</b>	5
6 pans 19 ext.	F.20x27	M.15x21	ER20	<b>3415356</b>	10	<b>3135469</b>	10	<b>1115357</b>	5
6 pans 13 int.	F.20x27	M.20x27	ER27	<b>3429414</b>	10	<b>3140043</b>	10	<b>1132866</b>	5
6 pans 24 ext.	F.26x34	M.20x27	ER26	<b>3415363</b>	10	<b>3136558</b>	10	-	-
6 pans 17 int.	F.26x34	M.26x34	ER34	<b>3429421</b>	10	<b>3151445</b>	5	-	-
6 pans 30 ext.	F.33x42	M.26x34	ER33	<b>3315373</b>	5	<b>3136565</b>	5	-	-
2 plats 38 ext.	F.33x42	M.33x42	ER42	-	-	<b>3100054</b>	1	-	-
2 plats 38 ext.	F.40x49	M.33x42	ER40	<b>3315380</b>	1	<b>3150745</b>	3	-	-
2 plats 43 ext.	F.40x49	M.40x49	ER49	-	-	<b>3100061</b>	1	-	-
2 plats 43 ext.	F.50x60	M.40x49	ER50	<b>3326577</b>	1	-	-	-	-

**i** Trou de plombage sur demande (tarif : 0,24 € HT)

## 5 DOUILLE DE PURGE APRÈS COMPTEUR À ÉCROU MOBILE

BEHIND METER PURGE SOCKET



filetage	code int.	VRAC		GENCODÉ	
		référence	cdt	référence	cdt
MF.20x27	DPAC	<b>3459909</b>	5	<b>3159915</b>	5

## Compteurs divisionnaires

## 6 CLAPET ANTI-POLLUTION EA À ÉCROU MOBILE

ANTI POLLUTION CHECK VALVE



		ACS		NF		VRAC		GENCODÉ		BROCHABLE	
entrée	sortie	code int.	référence	cdt	référence	cdt	référence	cdt			
F.20x27	M.20x27	CARP20	<b>2453014</b>	5	<b>3159922</b>	5	<b>1159931</b>	3			

## 7 RÉDUCTEUR DE PRESSION CENTRAL

MAIN PRESSURE REDUCER



		ACS		GENCODÉ	
filetage	h.	Ø	code int.	référence	cdt
FF.20x27	107 mm	64 mm	RDPC20	<b>3164711</b>	1

## 8 ANTI-BÉLIER À RESSORT

ANT SURGE BOTTLE TYPE SYSTEM



		VRAC		GENCODÉ		BROCHABLE	
filetage	code int.	référence	cdt	référence	cdt	référence	cdt
M.20x27	AB20	<b>3440419</b>	5	<b>3174697</b>	5	<b>1159856</b>	5

## Collecteurs

## 1 COLLECTEUR MÂLE

MALE COLLECTOR

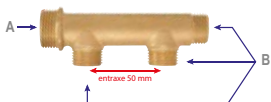

		ACS		VRAC		GENCODÉ		BROCHABLE	
entrée	sorties	nb sorties	code int.	référence	cdt	référence	cdt	référence	cdt
M.20x27 / F.15x21	M.15x21	2	N20315	<b>3345790</b>	5	<b>3154149</b>	5	<b>1165222</b>	3
M.20x27 / F.15x21	M.15x21	3	N20415	<b>3347282</b>	5	<b>3154156</b>	5	<b>1165239</b>	3
M.20x27 / F.15x21	M.15x21	4	N20515	<b>3345806</b>	5	<b>3154163</b>	5	<b>1165246</b>	3
M.20x27 / F.15x21	M.15x21	5	N20615	<b>3347305</b>	5	<b>3174772</b>	5	<b>1147617</b>	3
M.20x27 / F.15x21	M.15x21	6	N20715	-	-	<b>3100320</b>	5	-	-

## 2 COLLECTEUR MÂLE-FEMELLE 20X27 SORTIES M.15X21

MF COLLECTOR



		ACS		GENCODÉ		BROCHABLE	
entrée	sortie	sorties M.15x21	code int.	référence	cdt	référence	cdt
M.20x27	F.20x27	2	NMF202	<b>3183415</b>	5	<b>1183417</b>	3
M.20x27	F.20x27	3	NMF203	<b>3183422</b>	5	<b>1183424</b>	3
M.20x27	F.20x27	4	NMF204	<b>3188489</b>	5	-	-
M.20x27	F.20x27	5	NMF205	<b>3188496</b>	5	-	-

## 3 COLLECTEUR MÂLE-FEMELLE 26X34 SORTIES M.15X21

MF COLLECTOR



		ACS		GENCODÉ	
entrée	sortie	sorties M.15x21	code int.	référence	cdt
M.26x34	F.26x34	2	NMF262	<b>3188502</b>	5
M.26x34	F.26x34	3	NMF263	<b>3188519</b>	5
M.26x34	F.26x34	4	NMF264	<b>3188526</b>	5
M.26x34	F.26x34	5	NMF265	<b>3188533</b>	5

## Collecteurs

## 4 COLLECTEUR MÂLE-FEMELLE 26X34 SORTIES M.20X27

MF COLLECTOR



GENCODÉ

entrée	sortie	sorties M.20x27	code int.	référence	cdt
M.26x34	F.26x34	2	NMF2622	<b>3188540</b>	5
M.26x34	F.26x34	3	NMF2623	<b>3188557</b>	5
M.26x34	F.26x34	4	NMF2624	<b>3188564</b>	5
M.26x34	F.26x34	5	NMF2625	<b>3188571</b>	5

## 5 COLLECTEUR AVEC VANNES À ÉCROU MOBILE

MF COLLECTOR WITH MOVABLE NUT VALVES

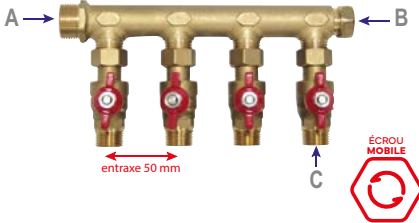

VRAC

GENCODÉ

entrée	sorties	nb sorties	code int.	référence	cdt	référence	cdt
M.20x27 / F.15x21	M.15x21	2	N202V	-	-	<b>3186171</b>	5
M.20x27 / F.15x21	M.15x21	3	N203V	-	-	<b>3186188</b>	5
M.20x27 / F.15x21	M.15x21	4	N204V	<b>3480422</b>	5	<b>3180421</b>	5
M.20x27 / F.15x21	M.15x21	5	N205V	-	-	<b>3186195</b>	5
M.20x27 / F.15x21	M.15x21	6	N206V	-	-	<b>3100313</b>	5

## 6 COLLECTEUR AVEC VANNES MONOBLOCS

MF COLLECTOR WITH CAST IN ONE PIECE VALVES

Modèle  
nickelé

VRAC

GENCODÉ

BROCHABLE

entrée	sortie	vannes M.15x21	code int.	référence	cdt	référence	cdt	référence	cdt
M.20x27	F.20x27	3	N203V15	-	-	<b>3189110</b>	5	-	-
M.20x27	F.20x27	4	N204V15	<b>3480415</b>	5	<b>3180414</b>	5	<b>1180416</b>	3

## Accessoires

1 RACCORD ANTI-GEL EXOGEL®  
ANTIFREEZE NIPPLE

GENCODÉ

entrée	sortie 6 pans	code int.	référence	cdt
M.15x21	23	EXOGEL	<b>2158209</b>	3

2 KIT RACCORD ANTI-GEL EXOGEL®  
ANTIFREEZE NIPPLE SET

BROCHABLE

code int.	référence	cdt
EXOGELK	<b>0858217</b>	3



Kit comprenant : 1 raccord Exogel® M.15x21, 1 té F.15x21 à visser, 1 mamelon MM.15x21, 1 rouleau de Téflon

3 SUPPORT DE COLLECTEUR  
TWIN COLLECTOR SUPPORT

GENCODÉ

BROCHABLE

code int.	référence	cdt	référence	cdt
PRSN	<b>3153630</b>	1	<b>1254087</b>	1



Composition : 2 rails + 4 colliers Ø25 + 4 vis

4 VANNE DE DÉPART DE COLLECTEUR À ÉCROU MOBILE  
OUTSET COLLECTOR VALVE WITH MOVABLE NUT

VRAC

GENCODÉ

BROCHABLE

filetage	code int.	référence	cdt	référence	cdt	référence	cdt
MF.12x17	PRV12	-	-	<b>3100115</b>	3	-	-
MF.15x21	PRV15	<b>3478290</b>	5	<b>3178305</b>	5	<b>1178314</b>	5
MF.20x27	PRV20	-	-	<b>3189073</b>	3	-	-

5 BOUCHON FEMELLE AVEC JOINT FIBRE  
FEMALE PLUG WITH FIBER SEAL

GENCODÉ

filetage bouchon	filetage joint	code int.	référence	cdt
F.15x21	15x21	BJF	<b>3187000</b>	10

# BOUTTÉ

*c'est aussi...*

## MULTICOUCHE

Le tube MULTICOUCHE offre les avantages du cuivre et du PER sans les inconvénients. Il peut se poser apparent ou encastré.

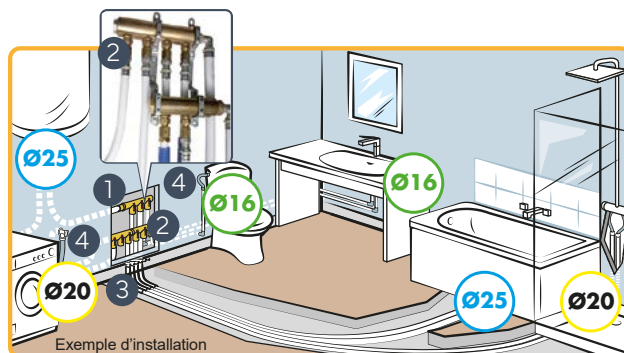

- 1 Boîtier d'encastrement
- 2 Nourrice
- 3 Sortie de chape
- 4 Applique

### Avantages

- raccordement sans soudure
- barrière anti oxygène et anti bactéries
- résistance à la corrosion
- faible dilatation
- réduction des bruits parasites
- pose en apparent ou en encastré
- grande longévité

Les raccords doivent toujours restés accessibles.

### DOMAINES D'APPLICATION



Classe 2  
Alimentation  
eau chaude  
70°C - 6 bars



Classe 5  
Radiateurs haute  
température  
95°C - 6 bars

#### Propriétés des tubes

Ø externe	16 mm	20 mm	26 mm
Ø interne	12 mm	16 mm	20 mm
T° maximum de service	à 95°C		
Pression d'utilisation maximum	: 20 bars à 95°C		
Rayon de courbure	jusqu'à 5 fois le diamètre		

### RACCORDS À SERTIR

disponibles en Ø16

Ø20  
Ø25

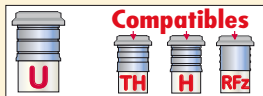

#### Outillage



et un coffret pince à sertir



### RACCORDS À VISSER

Outillage nécessaire uniquement  
une pince coupe-tube  
et 1 clé plate

disponibles en Ø16 Ø20 Ø25

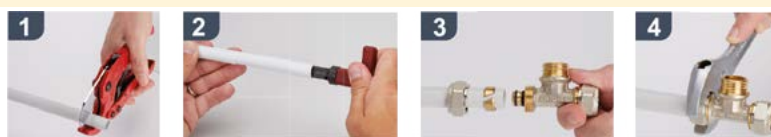

*Retrouvez toute notre gamme...* P. 16 à P. 21



### Tube multicouche

Le tube multicouche peut être cintré selon les besoins

Le rayon de courbure maximum est égal à 5 fois le Ø du tube.

Ex: pour un Ø16, ne pas courber en dessous de 8 cm de rayon, sinon utiliser un raccord coudé.

composition :

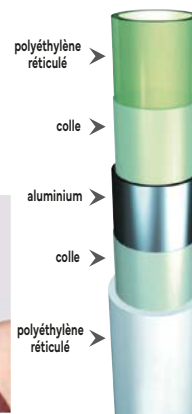

# P.15

# Multicouche



**Tubes & accessoires** P.16



**Raccords à sertir  
pour tube  
multicouche** P.17



**Raccords à  
visser pour tube  
multicouche** P.20

## Tubes & Accessoires

### 1 TUBE PRÉ-GAINÉ EAU CHAUDE

SHEATH MULTILAYER TUBE



GENCODÉ

Ø tube	code int.	référence	cdt
--------	-----------	-----------	-----

Longueur 50 m

16	MC5016R	<b>3188922</b>	1
----	---------	----------------	---

### 2 TUBE PRÉ-GAINÉ EAU FROIDE

SHEATH MULTILAYER TUBE



GENCODÉ

Ø tube	code int.	référence	cdt
--------	-----------	-----------	-----

Longueur 50 m

16	MC5016B	<b>3188649</b>	1
----	---------	----------------	---

### 3 COURONNE TUBE NU

MULTILAYER TUBE CROWN



GENCODÉ

Ø tube	code int.	référence	cdt
--------	-----------	-----------	-----

Longueur 10 m

16	MC1016	<b>3188618</b>	1
----	--------	----------------	---

20	MC1020	<b>3188632</b>	1
----	--------	----------------	---

Longueur 25 m

16	MC2516	<b>3178046</b>	1
----	--------	----------------	---

20	MC2520	<b>3183392</b>	1
----	--------	----------------	---

26	MC2526	<b>3183408</b>	1
----	--------	----------------	---

Longueur 50 m

16	MC5016	<b>3188625</b>	1
----	--------	----------------	---

### 4 TUBE 2 MÈTRES

MULTILAYER TUBE



GENCODÉ

Ø tube	code int.	référence	cdt
--------	-----------	-----------	-----

16	MCB1620	<b>3188595</b>	10
----	---------	----------------	----

20	MCB2020	<b>3188601</b>	10
----	---------	----------------	----

### 5 PINCE COUPE-TUBE

PE-X TUBE CUTTING PLIERS



GENCODÉ

BROCHABLE

code int.	référence	cdt	référence	cdt
-----------	-----------	-----	-----------	-----

PCT	<b>3172372</b>	3	<b>1172381</b>	3
-----	----------------	---	----------------	---

### 6 ÉBAVUREUR-CALIBREUR POUR TUBE MULTICOUCHE

MULTILAYER TUBE CALIBRATING DEBURRER



GENCODÉ

Ø tubes	code int.	référence	cdt
---------	-----------	-----------	-----

16-20	EBAVMC	<b>3186911</b>	3
-------	--------	----------------	---



## Tubes & Accessoires

### 7 COLLIER POUR TUBE MULTICOUCHE MULTILAYER TUBE CLAMP



Ø tube	code int.	BROCHABLE X 5		BOÎTE X 100	
		référence	cdt	référence	cdt
<b>Collier simple</b>					
16	MCCO16	<b>1380151</b>	3	<b>8756058</b>	1
20	MCCO20	<b>1380168</b>	3	-	-
<b>Collier double</b>					
16	MCCO16D	<b>1380175</b>	3	<b>8756065</b>	1
20	MCCO20D	<b>1380182</b>	3	-	-

### 8 CHEVILLE POUR COLLIER TUBE MULTICOUCHE PEG FOR MULTILAYER TUBE CLAMP



Ø	code int.	BROCHABLE X 5		BOÎTE X 200	
		référence	cdt	référence	cdt
12	CH12	<b>1380199</b>	5	<b>8756072</b>	1

## Raccords à sertir pour tube multicouche

### 1 UNION ÉGALE SYMETRICAL UNION



		GENCODÉ	
Ø tubes	code int.	référence	cdt
16	PMCE16	<b>3187031</b>	5
20	PMCE20	<b>3187048</b>	5

### 2 UNION RÉDUITE REDUCED UNION



		GENCODÉ		
Ø tube	Ø tube	code int.	référence	cdt
16	20	PMCR1620	<b>3189080</b>	5

### 3 UNION MÂLE MALE UNION



		GENCODÉ		
Ø tube	filetage	code int.	référence	cdt
16	M.12x17	PMCM1612	<b>3187055</b>	5
16	M.15x21	PMCM1615	<b>3187062</b>	5
20	M.15x21	PMCM2015	<b>3187079</b>	5
20	M.20x27	PMCM2020	<b>3187086</b>	5

### 4 UNION FEMELLE FEMALE UNION



		GENCODÉ		
Ø tube	filetage	code int.	référence	cdt
16	F.12x17	PMCF1612	<b>3100139</b>	5
16	F.15x21	PMCF1615	<b>3100146</b>	5
16	F.20x27	PMCF1620	<b>3100122</b>	5
20	F.15x21	PMCF2015	<b>3100153</b>	5
20	F.20x27	PMCF2020	<b>3100160</b>	5

## Raccords à sertir pour tube multicouche

## 5 UNION FEMELLE À ÉCROU MOBILE

FEMALE UNION WITH MOVABLE NUT



			GENCODÉ	
Ø tube	filetage	code int.	référence	cdt
16	F.12x17	PMCF1612ET	<b>3187093</b>	5
16	F.15x21	PMCF1615ET	<b>3187109</b>	5
16	F.20x27	PMCF1620ET	<b>3187925</b>	5
20	F.15x21	PMCF2015ET	<b>3187116</b>	5
20	F.20x27	PMCF2020ET	<b>3187123</b>	5

## 6 COUDE ÉGAL

ELBOW UNION



			GENCODÉ	
Ø tubes	code int.	référence	cdt	
16	PMCC16	<b>3187192</b>	5	
20	PMCC20	<b>3187208</b>	5	

## 7 COUDE MÂLE

MALE ELBOW



			GENCODÉ	
Ø tube	filetage	code int.	référence	cdt
16	M.15x21	PMCCM1615	<b>3187239</b>	5
20	M.15x21	PMCCM2015	<b>3188373</b>	5
20	M.20x27	PMCCM2020	<b>3187246</b>	5

## 8 COUDE FEMELLE

FEMALE ELBOW



			GENCODÉ	
Ø tube	filetage	code int.	référence	cdt
16	F.15x21	PMCCF1615	<b>3187215</b>	5
16	F.20x27	PMCCF1620	<b>3187994</b>	5
20	F.15x21	PMCCF2015	<b>3188380</b>	5
20	F.20x27	PMCCF2020	<b>3187222</b>	5

## 9 COUDE FEMELLE À ÉCROU MOBILE

FEMALE ELBOW WITH MOVABLE NUT



			GENCODÉ	
Ø tube	filetage	code int.	référence	cdt
16	F.15x21	PMCCF1615ET	<b>3187956</b>	5
16	F.20x27	PMCCF1620ET	<b>3187963</b>	5
20	F.15x21	PMCCF2015ET	<b>3187970</b>	5
20	F.20x27	PMCCF2020ET	<b>3187987</b>	5

## 10 TÉ ÉGAL

TEE UNION



			GENCODÉ	
Ø tubes	code int.	référence	cdt	
16	PMCT16	<b>3187130</b>	5	
20	PMCT20	<b>3187147</b>	5	

## Raccords à sertir pour tube multicouche

11 TÉ MÂLE  
MALE TEE

		GENCODÉ		
Ø tubes	filetage	code int.	référence	cdt
16	M.15x21	PMCTM1615	<b>3187154</b>	5
20	M.15x21	PMCTM2015	<b>3187161</b>	5
20	M.20x27	PMCTM2020	<b>3188403</b>	5

12 TÉ FEMELLE  
FEMALE TEE

		GENCODÉ		
Ø tubes	filetage	code int.	référence	cdt
16	F.15x21	PMCTF1615	<b>3187178</b>	5
16	F.20x27	PMCTF1620	<b>3188410</b>	5
20	F.15x21	PMCTF2015	<b>3188427</b>	5
20	F.20x27	PMCTF2020	<b>3187185</b>	5

13 APPLIQUE  
WALL BRACKET

		GENCODÉ		
Ø tube	filetage	code int.	référence	cdt
16	F.15x21	AMC1615	<b>3187895</b>	5
16	F.20x27	AMC1620	<b>3187901</b>	5
20	F.20x27	AMC2020	<b>3187918</b>	5

14 KIT PLATINE RACCORDEMENT DOUCHE  
SHOWER CONNECTION PLATE KIT

		GENCODÉ		
Ø tube	filetage	code int.	référence	cdt
16	M.20x27/F.15x21	KITD16PMC	<b>3187802</b>	3

15 COFFRET OUTILLAGE RACCORDS À SERTIR  
TOOL BOX FOR CRIMPING FITTINGS

		GENCODÉ		
Ø tubes	code int.	référence	cdt	
12-16-20	PCOF	<b>3187697</b>	1	

**i** Contient une pince à sertir, une clé de réglage et 3 matrices de sertissage Ø12, Ø16 et Ø20

## Raccords à visser pour tube multicouche

1 UNION ÉGALE  
SYMETRICAL UNION

Ø tube	code int.	VRAC		GENCODÉ		BROCHABLE	
		référence	cdt	référence	cdt	référence	cdt
16	MCE16	<b>3477774</b>	10	<b>3177773</b>	10	<b>1177775</b>	5
20	MCE20	<b>3477880</b>	10	<b>3177889</b>	10	<b>1177881</b>	5
26	MCE26	-	-	<b>3183279</b>	5	<b>1183271</b>	3

2 UNION MÂLE  
MALE UNION

Ø tube	filetage	code int.	VRAC		GENCODÉ		BROCHABLE	
			référence	cdt	référence	cdt	référence	cdt
16	M.12x17	MCM1612	<b>3477781</b>	10	<b>3177780</b>	10	<b>1177782</b>	5
16	M.15x21	MCM1615	<b>3477798</b>	10	<b>3177797</b>	10	<b>1177799</b>	5
20	M.15x21	MCM2015	<b>3477897</b>	10	<b>3177896</b>	10	<b>1177898</b>	5
20	M.20x27	MCM2020	<b>3477903</b>	10	<b>3177902</b>	10	<b>1177904</b>	5
26	M.20x27	MCM2026	-	-	<b>3183286</b>	5	-	-
26	M.26x34	MCM2626	-	-	<b>3183293</b>	5	-	-

3 UNION FEMELLE  
FEMALE UNION

Ø tube	filetage	code int.	VRAC		GENCODÉ		BROCHABLE	
			référence	cdt	référence	cdt	référence	cdt
16	F.12x17	MCF1612	-	-	<b>3183576</b>	5	<b>1183578</b>	5
16	F.15x21	MCF1615	<b>3477804</b>	10	<b>3177803</b>	10	<b>1177805</b>	5
20	F.15x21	MCF2015	<b>3477910</b>	10	<b>3177919</b>	10	<b>1177911</b>	5
20	F.20x27	MCF2020	<b>3477927</b>	10	<b>3177926</b>	10	<b>1177928</b>	5
26	F.20x27	MCF2026	-	-	<b>3183309</b>	5	-	-
26	F.26x34	MCF2626	-	-	<b>3183316</b>	5	-	-

4 UNION FEMELLE À ÉCROU MOBILE  
FEMALE UNION WITH MOVABLE NUT

Ø tube	filetage	code int.	VRAC		GENCODÉ		BROCHABLE	
			référence	cdt	référence	cdt	référence	cdt
16	F.12x17	MCF1612ET	-	-	<b>3183323</b>	5	<b>1183325</b>	5
16	F.15x21	MCF1615ET	<b>3477804</b>	10	<b>3183330</b>	5	<b>1183332</b>	5
20	F.15x21	MCF2015ET	<b>3477910</b>	10	<b>3183347</b>	5	<b>1183349</b>	5
20	F.20x27	MCF2020ET	<b>3477927</b>	10	<b>3183354</b>	5	<b>1183356</b>	5

5 COUDE ÉGAL  
ELBOW UNION

Ø tube	code int.	VRAC		GENCODÉ		BROCHABLE	
		référence	cdt	référence	cdt	référence	cdt
16	MCC16	<b>3477811</b>	10	<b>3177810</b>	10	<b>1177812</b>	5
20	MCC20	<b>3477934</b>	10	<b>3177933</b>	10	<b>1177935</b>	5
26	MCC26	-	-	<b>3183361</b>	5	-	-

6 COUDE MÂLE  
MALE ELBOW

Ø tube	filetage	code int.	VRAC		GENCODÉ		BROCHABLE	
			référence	cdt	référence	cdt	référence	cdt
16	M.15x21	MCCM1615	<b>3477828</b>	10	<b>3177827</b>	10	<b>1177829</b>	5
20	M.20x27	MCCM2020	<b>3477941</b>	10	<b>3177940</b>	10	<b>1177942</b>	5

7 COUDE FEMELLE  
FEMALE ELBOW

Ø tube	filetage	code int.	VRAC		GENCODÉ		BROCHABLE	
			référence	cdt	référence	cdt	référence	cdt
16	F.15x21	MCCF1615	<b>3477835</b>	10	<b>3177834</b>	10	<b>1177836</b>	5
20	F.20x27	MCCF2020	<b>3477958</b>	10	<b>3177957</b>	10	<b>1177959</b>	5

## Raccords à visser pour tube multicouche

8 TÉ ÉGAL  
TEE UNION

Ø tube	code int.	VRAC		GENCODÉ		BROCHABLE	
		référence	cdt	référence	cdt	référence	cdt
16	MCT16	<b>3477842</b>	10	<b>3177841</b>	10	<b>1177843</b>	3
20	MCT20	<b>3477965</b>	10	<b>3177964</b>	10	<b>1177966</b>	3
26	MCT26	-	-	<b>3183378</b>	5	-	-

9 TÉ RÉDUIT  
REDUCED TEE UNION

Ø tubes	code int.	VRAC		GENCODÉ		BROCHABLE	
		référence	cdt	référence	cdt	référence	cdt
20-16-16	MCT201616	<b>3478009</b>	10	<b>3178008</b>	10	<b>1178000</b>	3
20-16-20	MCT201620	<b>3477996</b>	10	<b>3177995</b>	10	<b>1177997</b>	3

10 TÉ MÂLE  
MALE TEE

Ø tube	filetage	code int.	VRAC		GENCODÉ		BROCHABLE	
			référence	cdt	référence	cdt	référence	cdt
16	M.15x21	MCTM1615	<b>3477859</b>	10	<b>3177858</b>	10	<b>1177850</b>	3

11 TÉ FEMELLE  
FEMALE TEE

Ø tube	filetage	code int.	VRAC		GENCODÉ		BROCHABLE	
			référence	cdt	référence	cdt	référence	cdt
16	F.15x21	MCTF1615	<b>3477866</b>	10	<b>3177865</b>	10	<b>1177867</b>	3
20	F.20x27	MCTF2020	<b>3477972</b>	10	<b>3177971</b>	10	<b>1177973</b>	3

12 APPLIQUE  
WALL BRACKET

Ø tube	filetage	code int.	VRAC		GENCODÉ		BROCHABLE	
			référence	cdt	référence	cdt	référence	cdt
16	F.15x21	MCA1615	<b>3477873</b>	10	<b>3177872</b>	10	<b>1177874</b>	3
20	F.15x21	MCA2015	-	-	<b>3177988</b>	10	<b>1177980</b>	3

13 BOÎTIER D'ENCASTREMENT  
SUNKEN HOUSING

Ø tube	filetage	code int.	GENCODÉ		BROCHABLE	
			référence	cdt	référence	cdt
16	F.15x21	MCBE16	<b>3183385</b>	5	<b>1183387</b>	3

# BOUTTÉ

*c'est aussi...*

## PER

Les tubes PER sont encastrables et utilisables dans toute la maison.  
Les raccords doivent rester accessibles.

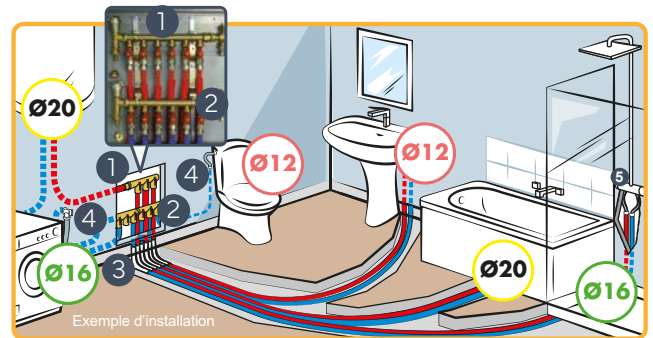

- 1 Boîtier d'encastrement
- 2 Nourrice
- 3 Sortie de chape
- 4 Applique

*Retrouvez toute notre gamme... P. 24 à P. 32*



### Tube PER

Les tubes PER (PolyÉthylène Réticulé) sont constitués d'un matériau composite appelé polyéthylène auquel on fait subir un traitement de réticulation : une réaction chimique permettant de renforcer la résistance du tube à des conditions de hautes températures et de pression.

**Tube sous avis technique du CSTB**

- Tenue en pression :  
20°C / 2MPa / t ≤ 1h

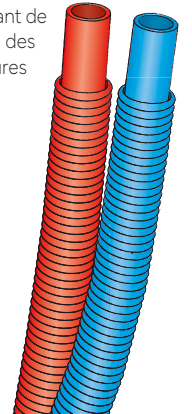

disponibles en  
**Ø12**  
**Ø16**  
**Ø20**



Norme 15875-3 - 15876-3

### DOMAINES D'APPLICATION

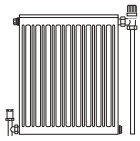

Classe 0  
Chauffage traditionnel  
90°C - 4 bars

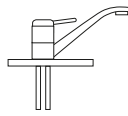

Classe ECFS  
Distribution eau chaude  
60°C - 6 bars

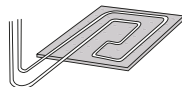

Classe 5  
Chauffage Basse température  
50°C - 6 bars

### RACCORDS À SERTIR

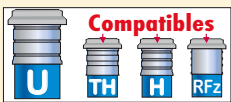

### RACCORDS À VISSER

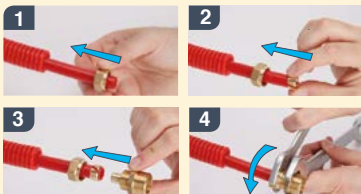
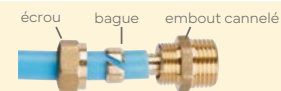

GBPEX - EN ISO 4065 - 12x1,1 / 16x1,5 / 20x1,9 • (Classe 2 - 6 bars - 70°C) (Classe 4 - 6 bars - 60°C) (Classe 5 - 6 bars - 80°C) • Règles de pose dans Avis Technique - famille A - ATEO n°14/14-2012

### RACCORDS À GLISSEMENT

Montage facile grâce à la malette d'outillage pour raccords PER à glissement.

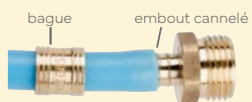

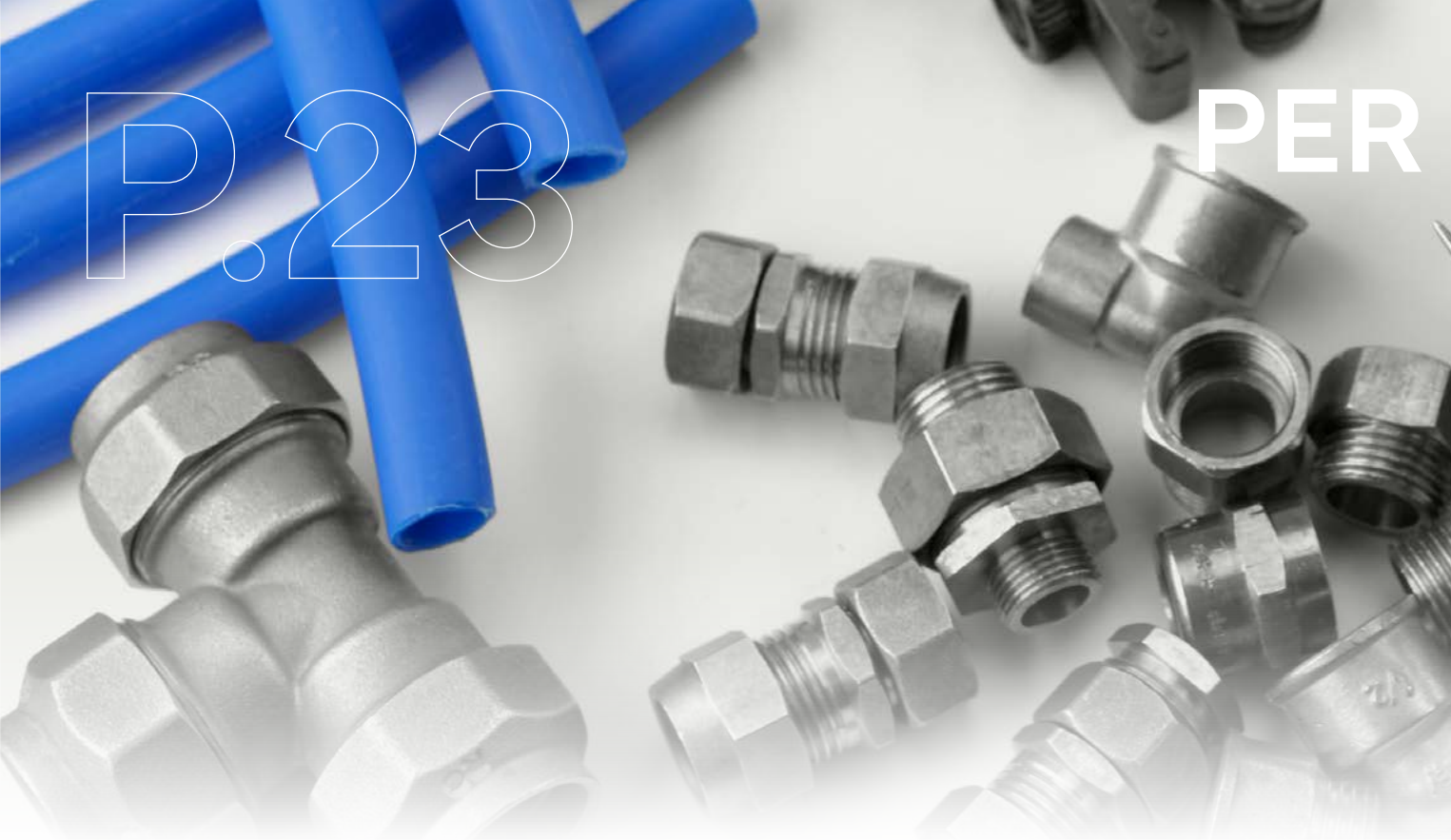

**Tubes & accessoires** P. 24



**Raccords à sertir pour tube per** P. 25



**Raccords à visser pour tube per** P. 28



**Raccords à glissement pour tube per** P. 30

## Tubes & Accessoires

### 1 TUBE PRÉ-GAINÉ EAU CHAUDE

SHEATH PE-X TUBE



Ø tube	Ø gaine	ép.	code int.	GENCODÉ	
				référence	cdt
<b>Longueur 15 m</b>					
12	20	1,1 mm	TPR1210	<b>3173836</b>	1
16	25	1,5 mm	TPR1610	<b>3173843</b>	1
20	32	1,9 mm	TPR2010	<b>3173881</b>	1
<b>Longueur 25 m</b>					
12	20	1,1 mm	TPR1225	<b>3153746</b>	1
16	25	1,5 mm	TPR1625	<b>3153760</b>	1
20	32	1,9 mm	TPR2025	<b>3172242</b>	1
<b>Longueur 50 m</b>					
12	20	1,1 mm	TPR1250	<b>3170859</b>	1
16	25	1,5 mm	TPR1650	<b>3170866</b>	1
20	32	1,9 mm	TPR2050	<b>3172259</b>	1
<b>Longueur 100 m</b>					
12	20	1,1 mm	TPR12100	<b>3188717</b>	1
16	25	1,5 mm	TPR16100	<b>3181558</b>	1

### 2 TUBE PRÉ-GAINÉ EAU FROIDE

SHEATH PE-X TUBE



Ø tube	Ø gaine	ép.	code int.	GENCODÉ	
				référence	cdt
<b>Longueur 15 m</b>					
12	20	1,1 mm	TPB1210	<b>3173799</b>	1
16	25	1,5 mm	TPB1610	<b>3173805</b>	1
20	32	1,9 mm	TPB2010	<b>3173829</b>	1
<b>Longueur 25 m</b>					
12	20	1,1 mm	TPB1225	<b>3153708</b>	1
16	25	1,5 mm	TPB1625	<b>3153722</b>	1
20	32	1,9 mm	TPB2025	<b>3172211</b>	1
<b>Longueur 50 m</b>					
12	20	1,1 mm	TPB1250	<b>3170835</b>	1
16	25	1,5 mm	TPB1650	<b>3170842</b>	1
20	32	1,9 mm	TPB2050	<b>3172228</b>	1
<b>Longueur 100 m</b>					
12	20	1,1 mm	TPB12100	<b>3188915</b>	1
16	25	1,5 mm	TPB16100	<b>3181565</b>	1

### 3 COLLIER POUR TUBE PRÉ-GAINÉ

SHEATH PE-X TUBE CLAMP



Ø int. collier	Ø tube	code int.	GENCODÉ X 20		BROCHABLE X 20	
			référence	cdt	référence	cdt
<b>Collier simple</b>						
22	12	PCS12	<b>8572269</b>	3	<b>1572068</b>	3
26	16	PCS16	<b>8572276</b>	3	<b>1572075</b>	3
<b>Collier double</b>						
22	12	PCD12	<b>8572283</b>	3	<b>1572082</b>	3
26	16	PCD16	<b>8572290</b>	3	<b>1572099</b>	3

### 4 PINCE COUPE-TUBE

PE-X TUBE CUTTING PLIERS



code int.	GENCODÉ		BROCHABLE	
	référence	cdt	référence	cdt
PCT	<b>3172372</b>	3	<b>1172381</b>	3



## Tubes & Accessoires

### 5 ÉBAVUREUR-CALIBREUR POUR TUBE PER

PE-X TUBE CALIBRATING DEBURRER



GENCODÉ

Ø tubes	code int.	référence	cdt
12-16-20	EBAVPER	<b>3186904</b>	3

### 6 GUIDE POUR TUBE NU

ELBOW TUBE GUIDE



GENCODÉ

BROCHABLE

Ø tube	code int.	référence	cdt	référence	cdt
12	PRCG12	<b>3153678</b>	5	<b>1154127</b>	5
16	PRCG16	<b>3153685</b>	5	<b>1154134</b>	5

### 7 SORTIE DE CHAPE

SCREED OUTLET



GENCODÉ

BROCHABLE

Ø tubes	code int.	référence	cdt	référence	cdt
12-16	PRSC	<b>3153661</b>	1	<b>4254114</b>	1

## Raccords à sertir pour tube PER

### 1 UNION ÉGALE

SYMETRICAL UNION



GENCODÉ

Ø tubes	code int.	référence	cdt
12	PPRE12	<b>3187253</b>	5
16	PPRE16	<b>3187260</b>	5
20	PPRE20	<b>3187277</b>	5

### 2 UNION RÉDUITE

REDUCED UNION



GENCODÉ

Ø tube	Ø tube	code int.	référence	cdt
12	16	PPRR1216	<b>3187284</b>	5
16	20	PPRR1620	<b>3187291</b>	5

## Raccords à sertir pour tube PER

## 3 UNION MÂLE

MALE UNION



GENCODÉ

Ø tube	filetage	code int.	référence	cdt
12	M.12x17	PPRM1212	<b>3187307</b>	5
12	M.15x21	PPRM1215	<b>3187314</b>	5
16	M.12x17	PPRM1612	<b>3187321</b>	5
16	M.15x21	PPRM1615	<b>3187338</b>	5
20	M.15x21	PPRM2015	<b>3187345</b>	5
20	M.20x27	PPRM2020	<b>3187352</b>	5

## 4 UNION FEMELLE À ÉCROU MOBILE

FEMALE UNION WITH MOVABLE NUT



GENCODÉ

Ø tube	filetage	code int.	référence	cdt
12	F.12x17	PPRF1212ET	<b>3187390</b>	5
12	F.15x21	PPRF1215ET	<b>3187406</b>	5
16	F.15x21	PPRF1615ET	<b>3187413</b>	5
16	F.20x27	PPRF1620ET	<b>3187420</b>	5
20	F.15x21	PPRF2015ET	<b>3187437</b>	5
20	F.20x27	PPRF2020ET	<b>3187444</b>	5

## 5 COUDE ÉGAL

ELBOW UNION



GENCODÉ

Ø tubes	code int.	référence	cdt
12	PPRC12	<b>3187529</b>	5
16	PPRC16	<b>3187536</b>	5
20	PPRC20	<b>3187543</b>	5

## 6 COUDE MÂLE

MALE ELBOW



GENCODÉ

Ø tube	filetage	code int.	référence	cdt
12	M.12x17	PPRCM1212	<b>3187635</b>	5
12	M.15x21	PPRCM1215	<b>3187642</b>	5
16	M.15x21	PPRCM1615	<b>3187659</b>	5
20	M.15x21	PPRCM2015	<b>3187666</b>	5

## 7 COUDE FEMELLE

FEMALE ELBOW



GENCODÉ

Ø tube	filetage	code int.	référence	cdt
12	F.12x17	PPRCF1212	<b>3187550</b>	5
12	F.15x21	PPRCF1215	<b>3187567</b>	5
16	F.15x21	PPRCF1615	<b>3187574</b>	5

## 8 COUDE FEMELLE À ÉCROU MOBILE

FEMALE ELBOW WITH MOVABLE NUT



GENCODÉ

Ø tube	filetage	code int.	référence	cdt
12	F.15x21	PPRCF1215ET	<b>3187598</b>	5
16	F.15x21	PPRCF1615ET	<b>3187604</b>	5
16	F.20x27	PPRCF1620ET	<b>3187611</b>	5
20	F.20x27	PPRCF2020ET	<b>3187628</b>	5

## Raccords à sertir pour tube PER

9 TÉ ÉGAL  
TEE UNION

GENCODÉ

Ø tubes	code int.	référence	cdt
12	PPRT12	<b>3187451</b>	5
16	PPRT16	<b>3187468</b>	5
20	PPRT20	<b>3187475</b>	5

10 TÉ RÉDUIT  
REDUCED TEE UNION

GENCODÉ

Ø tubes	code int.	référence	cdt
16-12-16	PPRT161216	<b>3187482</b>	5
16-16-12	PPRT161612	<b>3187499</b>	5
20-16-20	PPRT201620	<b>3187505</b>	5

11 TÉ FEMELLE  
FEMALE TEE

GENCODÉ

Ø tubes	filetage	code int.	référence	cdt
16	F.15x21	PPRTF1615	<b>3187512</b>	5

12 APPLIQUE  
WALL BRACKET

GENCODÉ

Ø tube	filetage	code int.	référence	cdt
12	F.15x21	PPRA1215	<b>3187673</b>	5
16	F.15x21	PPRA1615	<b>3187680</b>	5

13 KIT PLATINE RACCORDEMENT DOUCHE  
SHOWER CONNECTION PLATE KIT

BROCHABLE

Ø tube	filetage	code int.	référence	cdt
16	M.20x27 / F.15x21	KITD16PER	<b>3100283</b>	3

14 COFFRET OUTILLAGE RACCORDS À SERTIR  
TOOL BOX FOR CRIMPING FITTINGS

GENCODÉ

Ø tubes	code int.	référence	cdt
12-16-20	PCOF	<b>3187697</b>	1



Contient une pince à sertir, une clé de réglage et 3 matrices de sertissage Ø12, Ø16 et Ø20

# Raccords à visser pour tube PER

## 1 UNION ÉGALE SYMETRICAL UNION



Ø tube	code int.	VRAC		GENCODÉ		BROCHABLE	
		référence	cdt	référence	cdt	référence	cdt
12	PR1212	<b>3453020</b>	10	<b>3153333</b>	5	<b>1153779</b>	5
16	PR1616	<b>3453037</b>	10	<b>3153340</b>	5	<b>1153786</b>	5
20	PR2020	-	-	<b>3153357</b>	5	<b>1153793</b>	5

## 2 UNION MÂLE MALE UNION



Ø tube	filetage	code int.	VRAC		GENCODÉ		BROCHABLE	
			référence	cdt	référence	cdt	référence	cdt
12	M.12x17	PRM1212	<b>3453150</b>	10	<b>3153463</b>	5	<b>1153908</b>	5
12	M.15x21	PRM1215	<b>3454201</b>	10	<b>3154187</b>	5	<b>1154196</b>	5
16	M.12x17	PRM1612	<b>3482020</b>	10	<b>3182036</b>	10	<b>1182045</b>	5
16	M.15x21	PRM1615	<b>3453167</b>	10	<b>3153470</b>	5	<b>1153915</b>	5
16	M.20x27	PRM1620	-	-	<b>3100337</b>	5	-	-
20	M.20x27	PRM2020	-	-	<b>3100344</b>	5	-	-

## 3 UNION FEMELLE FEMALE UNION



Ø tube	filetage	code int.	VRAC		GENCODÉ		BROCHABLE	
			référence	cdt	référence	cdt	référence	cdt
12	F.12x17	PRF1212	<b>3453112</b>	10	<b>3153425</b>	5	<b>1153861</b>	5
12	F.15x21	PRF1215	<b>3453129</b>	10	<b>3153432</b>	5	<b>1153878</b>	5
16	F.15x21	PRF1615	<b>3453136</b>	10	<b>3153449</b>	5	<b>1153885</b>	5
20	F.15x21	PRF2015	<b>3453143</b>	10	<b>3153456</b>	5	<b>1153892</b>	5

## 4 UNION FEMELLE À ÉCROU MOBILE FEMALE UNION WITH MOVABLE NUT



Ø tube	filetage	code int.	GENCODÉ		BROCHABLE	
			référence	cdt	référence	cdt
12	F.12x17	PRF1212ET	<b>3182913</b>	5	<b>1182922</b>	5
12	F.15x21	PRF1215ET	<b>3181633</b>	5	<b>1181635</b>	5
16	F.12x17	PRF1612ET	<b>3182067</b>	10	<b>1182076</b>	5
16	F.15x21	PRF1615ET	<b>3181640</b>	5	<b>1181642</b>	5
16	F.20x27	PRF1620ET	<b>3100238</b>	5	-	-
20	F.15x21	PRF2015ET	<b>3100245</b>	5	-	-
20	F.20x27	PRF2027ET	<b>3100252</b>	5	-	-
20	F.26x34	PRF2026ET	<b>3100269</b>	5	-	-

## 5 COUDE ÉGAL ELBOW UNION



Ø tube	code int.	VRAC		GENCODÉ		BROCHABLE	
		référence	cdt	référence	cdt	référence	cdt
12	PRC12	<b>3453082</b>	10	<b>3153395</b>	5	<b>1153830</b>	5
16	PRC16	<b>3453099</b>	10	<b>3153401</b>	5	<b>1153847</b>	5
20	PRC20	<b>3453105</b>	10	<b>3153418</b>	5	<b>1153854</b>	5

## 6 COUDE FEMELLE FEMALE ELBOW



Ø tube	filetage	code int.	GENCODÉ		BROCHABLE	
			référence	cdt	référence	cdt
12	F.15x21	PRCF1215	<b>3153548</b>	5	<b>1153984</b>	5
16	F.15x21	PRCF1615	<b>3153555</b>	5	<b>1153991</b>	5
20	F.15x21	PRCF2015	<b>3153562</b>	5	<b>1154004</b>	5

## Raccords à visser pour tube PER

7 TÉ ÉGAL  
TEE UNION

		VRAC		GENCODÉ		BROCHABLE	
ACS	QB	référence	cdt	référence	cdt	référence	cdt
Ø tube	code int.						
12	PRT12	<b>3453051</b>	10	<b>3153364</b>	5	<b>1153809</b>	5
16	PRT16	<b>3453068</b>	10	<b>3153371</b>	5	<b>1153816</b>	5
20	PRT20	<b>3453075</b>	10	<b>3153388</b>	5	<b>1153823</b>	5

8 TÉ MÂLE  
MALE TEE

		GENCODÉ		BROCHABLE	
ACS	QB	référence	cdt	référence	cdt
Ø tube	filetage	code int.			
12	M.15x21	PRTM1215	<b>3153487</b>	5	<b>1153922</b>
16	M.15x21	PRTM1615	<b>3153494</b>	5	<b>1153939</b>
20	M.15x21	PRTM2015	<b>3153500</b>	5	<b>1153946</b>

9 TÉ FEMELLE  
FEMALE TEE

		GENCODÉ		BROCHABLE	
ACS	QB	référence	cdt	référence	cdt
Ø tube	filetage	code int.			
12	F.15x21	PRTF1215	<b>3153517</b>	5	<b>1153953</b>
16	F.15x21	PRTF1615	<b>3153524</b>	5	<b>1153960</b>
20	F.15x21	PRTF2015	<b>3153531</b>	5	<b>1153977</b>

10 APPLIQUE  
WALL BRACKET

		GENCODÉ		BROCHABLE	
ACS	QB	référence	cdt	référence	cdt
Ø tube	filetage	code int.			
12	F.15x21	PRA1215	<b>3153579</b>	5	<b>1154011</b>
16	F.15x21	PRA1615	<b>3153586</b>	5	<b>1154028</b>

11 BAGUE  
PE-X TUBE RING

		GENCODÉ	
ACS	QB	référence	cdt
Ø tube	code int.		
12	PER12	<b>3153593</b>	5
16	PER16	<b>3153609</b>	5
20	PER20	<b>3153616</b>	5

12 KIT MIXTE D'ADAPTATION PER/CUIVRE SANS SOUDURE  
PE-X / COPPER TUBE SET WITHOUT SOLDERING

		BROCHABLE	
ACS	QB	référence	cdt
Ø tube PER	Ø tube cuivre	code int.	
12	10	KIT_ADAP_9	<b>1171933</b>
12	12	KIT_ADAP_10	<b>1171940</b>
16	14	KIT_ADAP_11	<b>1171957</b>
12	14	KIT_ADAP_12	<b>1171964</b>
12	16	KIT_ADAP_13	<b>1171971</b>
16	16	KIT_ADAP_14	<b>1171988</b>
16	12	KIT_ADAP_15	<b>1172107</b>
16	18	KIT_ADAP_16	<b>1172138</b>

## Raccords à visser pour tube PER

### 13 KIT PLATINE RACCORDEMENT DOUCHE

SHOWER CONNECTION PLATE KIT

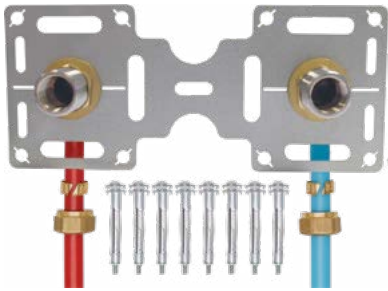

BROCHABLE

Ø tube	filetage	code int.	référence	cdt
16	M.20x27 / F.15x21	KITD16	<b>1184520</b>	2

### 14 BOÎTIER D'ENCASTREMENT

SUNKEN HOUSING



GENCODÉ

BROCHABLE

Ø tube	code int.	référence	cdt	référence	cdt
12	PRBE12	<b>3153647</b>	1	-	-
16	PRBE16	<b>3153654</b>	1	<b>4154100</b>	3



Fourni avec 2 vis

### 15 GABARIT POUR BOÎTIER D'ENCASTREMENT

SUNKEN HOUSING GAUGE

Sécable



GENCODÉ

BROCHABLE

entraxe	code int.	référence	cdt	référence	cdt
150 mm	GSB	<b>3172303</b>	3	<b>1172053</b>	3

## Raccords à glissement pour tube PER

### 1 UNION ÉGALE

SYMETRICAL UNION



GENCODÉ

BROCHABLE

Ø tube	code int.	référence	cdt	référence	cdt
12	PR1212G	<b>3182319</b>	5	<b>1182311</b>	5
16	PR1616G	<b>3182326</b>	5	<b>1182328</b>	5
20	PR2020G	<b>3182333</b>	5	<b>1182335</b>	3

### 2 UNION RÉDUITE

REDUCED UNION



GENCODÉ

Ø tube	Ø tube	code int.	référence	cdt
16	12	PRR1612G	<b>3189097</b>	5
20	16	PRR2016G	<b>3189103</b>	3

### 3 UNION MÂLE

MALE UNION



GENCODÉ

BROCHABLE

Ø tube	filetage	code int.	référence	cdt	référence	cdt
12	M.12x17	PRM1212G	<b>3182258</b>	5	<b>1182250</b>	5
12	M.15x21	PRM1215G	<b>3182272</b>	5	<b>1182274</b>	5
16	M.12x17	PRM1612G	<b>3182265</b>	5	<b>1182267</b>	5
16	M.15x21	PRM1615G	<b>3182289</b>	5	<b>1182281</b>	5
16	M.20x27	PRM1620G	<b>3182296</b>	5	<b>1182298</b>	5
20	M.20x27	PRM2020G	<b>3182302</b>	5	<b>1182304</b>	3

## Raccords à glissement pour tube PER

## 4 UNION FEMELLE À ÉCROU MOBILE

FEMALE UNION WITH MOVABLE NUT



Ø tube	filetage	code int.	GENCODÉ			BROCHABLE		
			référence	cdt	prix	référence	cdt	prix
12	F.12x17	PRF1212G	<b>3182197</b>	5		<b>1182199</b>	5	
12	F.15x21	PRF1215G	<b>3182210</b>	5		<b>1182212</b>	5	
16	F.12x17	PRF1612G	<b>3182203</b>	5		<b>1182205</b>	5	
16	F.15x21	PRF1615G	<b>3182227</b>	5		<b>1182229</b>	5	
16	F.20x27	PRF1620G	<b>3182234</b>	5		<b>1182236</b>	5	
20	F.20x27	PRF2020G	<b>3182241</b>	5		<b>1182243</b>	3	

## 5 COUDE ÉGAL

ELBOW UNION



Ø tube	code int.	GENCODÉ			BROCHABLE		
		référence	cdt	prix	référence	cdt	prix
12	PRC12G	<b>3182364</b>	5		<b>1182366</b>	5	
16	PRC16G	<b>3182371</b>	5		<b>1182373</b>	5	
20	PRC20G	<b>3182388</b>	5		<b>1182380</b>	3	

## 6 COUDE FEMELLE

FEMALE ELBOW



Ø tube	filetage	code int.	GENCODÉ		
			référence	cdt	prix
12	F.15x21	PRCF1215G	<b>2186271</b>	5	
16	F.15x21	PRCF1615G	<b>2186288</b>	5	

## 7 COUDE FEMELLE À ÉCROU MOBILE

FEMALE ELBOW WITH MOVABLE NUT



Ø tube	filetage	code int.	GENCODÉ		
			référence	cdt	prix
12	F.15x21	PRCF1215GET	<b>3188458</b>	5	
16	F.15x21	PRCF1615GET	<b>3188465</b>	5	
16	F.20x27	PRCF1620GET	<b>3188472</b>	5	

## 8 TÉ ÉGAL

TEE UNION



Ø tube	code int.	GENCODÉ			BROCHABLE		
		référence	cdt	prix	référence	cdt	prix
12	PRT12G	<b>3182395</b>	5		<b>1182397</b>	5	
16	PRT16G	<b>3182401</b>	5		<b>1182403</b>	5	
20	PRT20G	<b>3182418</b>	5		<b>1182410</b>	3	

## 9 TÉ RÉDUIT

REDUCED TEE UNION



Ø tubes	code int.	GENCODÉ			BROCHABLE		
		référence	cdt	prix	référence	cdt	prix
16-12-12	PRT161212G	<b>3182432</b>	5		<b>1182434</b>	3	
16-12-16	PRT161216G	<b>3182425</b>	5		<b>1182427</b>	3	
20-16-20	PRT201620G	<b>3182449</b>	5		<b>1182441</b>	3	

## Raccords à glissement pour tube PER

10 TÉ FEMELLE  
FEMALE TEE

GENCODÉ

Ø tube	filetage	code int.	référence	cdt
12	F.15x21	PRTF1215G	<b>3188434</b>	5
16	F.15x21	PRTF1615G	<b>3188441</b>	5

11 APPLIQUE  
WALL BRACKET

GENCODÉ

BROCHABLE

Ø tube	filetage	code int.	référence	cdt	référence	cdt
12	F.15x21	PRA1215G	<b>3182340</b>	5	<b>1182342</b>	5
16	F.15x21	PRA1615G	<b>3182357</b>	5	<b>1182359</b>	5

12 BAGUE  
PE-X TUBE RING

GENCODÉ

BROCHABLE

Ø tube	code int.	référence	cdt	référence	cdt
12	PER12G	<b>3182456</b>	5	<b>1182458</b>	5
16	PER16G	<b>3182463</b>	5	<b>1182465</b>	5
20	PER20G	<b>3182470</b>	5	<b>1182472</b>	5

13 BOÎTIER D'ENCASTREMENT  
SUNKEN HOUSING

GENCODÉ

BROCHABLE

Ø tube	filetage	code int.	référence	cdt	référence	cdt
16	F.15x21	PRBE16G	<b>3182487</b>	2	<b>1182489</b>	2

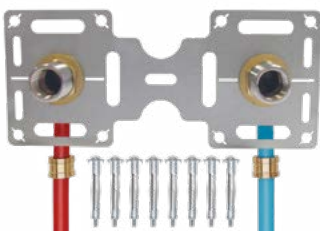
14 KIT PLATINE RACCORDEMENT DOUCHE  
SHOWER CONNECTION PLATE KIT

BROCHABLE

Ø tube	filetage	code int.	référence	cdt
16	M.20x27 / F.15x21	KITD16G	<b>1182496</b>	2

15 COFFRET OUTILLAGE RACCORDES PER À GLISSEMENT  
TOOL BOX FOR PE-X TUBE SLIDING FITTINGS

GENCODÉ

Ø tubes	code int.	référence	cdt
12 à 25	PERGCOF	<b>3182500</b>	1



Contient 1 pince à glissement, 1 pince à évaser, 1 pince coupe-tube, 3 adaptateurs de tubes Ø12, Ø16 et Ø20 et 2 butoirs





# BOU TTÉ

*c'est aussi...*

## ALIMENTATION CUIVRE

Le tube cuivre est un produit essentiel dans la construction de réseaux de plomberie ou de chauffage. Il nécessite généralement de savoir souder. Cependant, il est désormais possible de raccorder les tubes entre eux par serrage et de se passer de la technique de soudure.

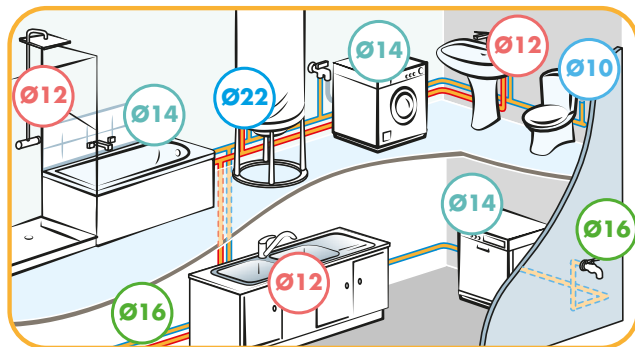

### RACCORDS À SOUDER

#### Les raccords fer-cuivre

(côté fer au pas gaz à visser, côté cuivre à souder ou à emboîter) sont les intermédiaires indispensables entre les installations entièrement soudées et les arrivées (compteur, chaudière...) ou les terminaisons (robinetterie, chauffe-eau...).

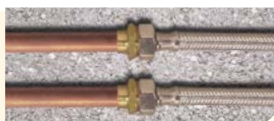

Les raccords sphéro-coniques assurent une étanchéité parfaite sans joint. L'étanchéité métal/métal supporte de fortes pressions.

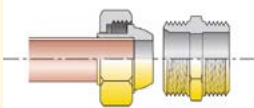

#### Les raccords Cuivre-cuivre



L'assemblage complet par soudure est le système traditionnel le plus utilisé pour une alimentation cuivre. La grande diversité des raccords cuivre-cuivre répond à tous les besoins d'une alimentation cuivre. Leur mise en oeuvre demande toutefois un certain outillage et une maîtrise des différents types de soudure.

#### Soudure à l'étain

La soudure à l'étain utilise un fil d'étain comme liant. C'est le plus simple à réaliser, la température de fusion étant inférieure à 250°C.

#### Brasur à l'argent

La brasur à l'argent permet d'obtenir une résistance mécanique supérieure. Elle nécessite une baguette métallique comme liant (argent ou cuivre/phosphore) et impose un générateur de chaleur plus puissant, la température nécessaire pour la fusion variant entre 550 et 900°C.

*Retrouvez toute notre gamme...* P. 36 à P. 51



### RACCORDS SANS SOUDURE

#### Les raccords à bague biconique

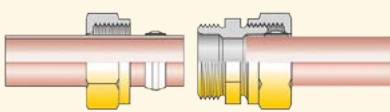

Les raccords à bague biconique (ou «à olives») LAITON sont préconisés pour les tubes de cuivre écroui en barre.

#### Les raccords à joint instantané

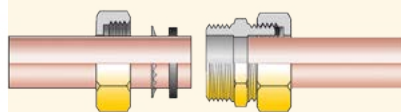

Les raccords à joint instantané (ou joint «américain») sont préconisés pour les tubes de cuivre écroui en barre ou recuit en couronne.

### Tube cuivre

#### Le cuivre écroui

Plus esthétique donc destiné à une pose apparente. Sous forme de barres rigides. Doit être chauffé pour réaliser un cintrage. Fixation au mur par colliers de serrage.

#### Le cuivre recuit

Destiné à être encastré (il doit être protégé par un fourreau s'il est intégré à une chape de béton). Présenté en couronnes malléables. Peut être cintré à froid. Fixation au mur par colliers de serrage.

**Matériau entièrement recyclable**

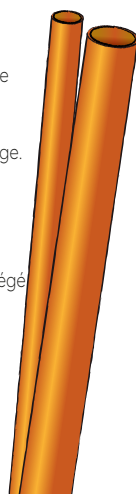



**Barres & accessoires** P. 36



**Raccords à souder  
(cuivre)** P. 39



**Raccords à souder  
(fer-cuivre)** P. 44



**Raccords à bague  
biconique** P. 48



**Raccords à joint  
instantané** P. 50

## Barres & Accessoires

### 1 BARRE CUIVRE ÉCROUÏ

COPPER BAR



GENCODÉ

Ø int.	Ø ext.	code int.	référence	cdt
<b>Longueur 1 m</b>				
06	08	BE0108	<b>8148556</b>	5
08	10	BE0110	<b>8148563</b>	5
10	12	BE0112	<b>8148570</b>	5
12	14	BE0114	<b>8148587</b>	5
14	16	BE0116	<b>8148594</b>	5
16	18	BE0118	<b>8148600</b>	5
20	22	BE0122	<b>8167007</b>	5
<b>Longueur 2 m</b>				
06	08	BE0208	<b>8148617</b>	5
08	10	BE0210	<b>8148624</b>	5
10	12	BE0212	<b>8148631</b>	5
12	14	BE0214	<b>8148648</b>	5
14	16	BE0216	<b>8148655</b>	5
16	18	BE0218	<b>8148662</b>	5
20	22	BE0222	<b>8167014</b>	5
<b>Longueur 3 m</b>				
06	08	BE0308	<b>8148679</b>	5
08	10	BE0310	<b>8148686</b>	5
10	12	BE0312	<b>8148693</b>	5
12	14	BE0314	<b>8148709</b>	5
14	16	BE0316	<b>8148716</b>	5
16	18	BE0318	<b>8148723</b>	5

### 2 COURONNE CUIVRE RECUIT

COPPER CROWN



GENCODÉ

Ø int.	Ø ext.	code int.	référence	cdt
<b>Longueur 2 m</b>				
06	08	CR0208	<b>8148303</b>	1
08	10	CR0210	<b>8148310</b>	1
10	12	CR0212	<b>8148327</b>	1
12	14	CR0214	<b>8148334</b>	1
14	16	CR0216	<b>8148341</b>	1
<b>Longueur 3 m</b>				
10	12	CR0312	<b>8148372</b>	1
12	14	CR0314	<b>8148389</b>	1
14	16	CR0316	<b>8148396</b>	1
<b>Longueur 5 m</b>				
06	08	CR0508	<b>8148402</b>	1
08	10	CR0510	<b>8148419</b>	1
10	12	CR0512	<b>8148426</b>	1
12	14	CR0514	<b>8148433</b>	1
14	16	CR0516	<b>8148440</b>	1
16	18	CR0518	<b>8152195</b>	1
<b>Longueur 10 m</b>				
10	12	CR1210	<b>8148471</b>	1
12	14	CR1014	<b>8148488</b>	1
14	16	CR1016	<b>8148495</b>	1
16	18	CR1018	<b>8152201</b>	1
<b>Longueur 25 m</b>				
10	12	CR2512	<b>8148525</b>	1
12	14	CR2514	<b>8148532</b>	1
14	16	CR2516	<b>8148549</b>	1

### 3 COUPE-TUBE CUIVRE

COPPER TUBE CUTTER



GENCODÉ

BROCHABLE

Ø de coupe	code int.	référence	cdt	référence	cdt
03 à 22	CTC22	<b>3187017</b>	3	<b>1184766</b>	5
<b>Avec ébavureur</b>					
03 à 30	CTC30	-	-	<b>1184759</b>	5

### 4 GAINÉ IVOIRE

SANITARY CORRUGATED SHEATH



GENCODÉ

Ø	code int.	référence	cdt
<b>Longueur 10 m</b>			
14	GI1014	<b>8139066</b>	1
16	GI1016	<b>8139073</b>	1
<b>Longueur 25 m</b>			
14	GI2014	<b>8139097</b>	1
16	GI2016	<b>8139172</b>	1
19	GI2018	<b>8139189</b>	1

## Barres &amp; Accessoires

## 5 COLLIER SIMPLE

SIMPLE CLAMP



Ø	code int.	VRAC		GENCODÉ X 5		GENCODÉ X 10		BROCHABLE X 3	
		référence	cdt	référence	cdt	référence	cdt	référence	cdt
08	CO8	-	-	<b>3373083</b>	10	-	-	-	-
10	CO10	<b>3714282</b>	100	-	-	<b>3473097</b>	10	-	-
12	CO12	<b>3714299</b>	100	-	-	<b>3473103</b>	10	-	-
14	CO14	<b>3714305</b>	100	-	-	<b>3473110</b>	10	-	-
16	CO16	<b>3714312</b>	100	-	-	<b>3473127</b>	10	-	-
18	CO18	<b>3714329</b>	100	-	-	<b>3473134</b>	10	-	-
20	CO20	<b>3714336</b>	100	<b>3373144</b>	10	-	-	-	-
22	CO22	<b>3714343</b>	100	<b>3373151</b>	10	-	-	-	-
25	CO25	<b>3635358</b>	50	<b>3373168</b>	10	-	-	-	-
28	CO28	<b>3714350</b>	100	<b>3373175</b>	10	-	-	-	-
32	CO32	<b>3635426</b>	50	<b>3373182</b>	10	-	-	-	-
40	CO40	<b>3635433</b>	50	<b>3573193</b>	10	-	-	<b>1032784</b>	3
50	CO50	<b>3635440</b>	50	-	-	-	-	<b>1032791</b>	3

Ø	code int.	BROCHABLE X 5		BROCHABLE X 10		SACHET X 25		BOÎTE X 100	
		référence	cdt	référence	cdt	référence	cdt	référence	cdt
08	CO8	<b>1314279</b>	5	-	-	-	-	-	-
10	CO10	<b>1314286</b>	5	<b>1414283</b>	5	<b>8568088</b>	5	-	-
12	CO12	<b>1314293</b>	5	<b>1414290</b>	5	<b>8567890</b>	5	<b>8755990</b>	5
14	CO14	<b>1314309</b>	5	<b>1414306</b>	5	<b>8567906</b>	5	<b>8756003</b>	5
16	CO16	<b>1314316</b>	5	<b>1414313</b>	5	<b>8568071</b>	5	<b>8756010</b>	3
18	CO18	<b>1314323</b>	5	-	-	-	-	-	-
20	CO20	<b>1314330</b>	3	-	-	<b>8567913</b>	5	-	-
22	CO22	<b>1314347</b>	3	-	-	<b>8567920</b>	5	-	-
25	CO25	<b>1335359</b>	3	-	-	<b>8567937</b>	5	-	-
28	CO28	<b>1314354</b>	3	-	-	-	-	-	-
32	CO32	<b>1332778</b>	3	-	-	<b>8567975</b>	5	-	-
40	CO40	-	-	-	-	<b>8567982</b>	5	-	-

## 6 COLLIER DOUBLE

TWIN CLAMP



Ø	code int.	VRAC		GENCODÉ X 10		GENCODÉ X 5	
		référence	cdt	référence	cdt	référence	cdt
12	CO120	<b>3714381</b>	100	<b>3473219</b>	10	-	-
14	CO140	<b>3714398</b>	100	<b>3473226</b>	10	-	-
16	CO160	<b>3714404</b>	100	<b>3473233</b>	10	-	-
18	CO180	<b>3714411</b>	100	-	-	<b>3373243</b>	10
20	CO200	<b>3714428</b>	50	-	-	-	-
22	CO220	<b>3714435</b>	50	-	-	<b>3373250</b>	10

Ø	code int.	BROCHABLE X 3		BROCHABLE X 5		BROCHABLE X 25	
		référence	cdt	référence	cdt	référence	cdt
12	CO120	-	-	<b>1314385</b>	5	-	-
14	CO140	-	-	<b>1314392</b>	5	<b>8567944</b>	5
16	CO160	-	-	<b>1314408</b>	5	-	-
18	CO180	-	-	<b>1314415</b>	5	-	-
20	CO200	-	-	-	-	-	-
22	CO220	<b>1314439</b>	3	-	-	-	-

## 7 COLLIER SIMPLE ISOPHONIQUE

SIMPLE ISOPHONIC CLAMP



Ø	code int.	VRAC		GENCODÉ X 5		BROCHABLE X 5	
		référence	cdt	référence	cdt	référence	cdt
12	CO112	-	-	<b>3373267</b>	10	<b>1334765</b>	5
14	CO114	-	-	<b>3373274</b>	10	<b>1334772</b>	5
16	CO116	<b>3744739</b>	100	<b>3373281</b>	10	<b>1334789</b>	5
18	CO118	-	-	<b>3373298</b>	10	<b>1334796</b>	5
22	CO122	<b>3744760</b>	50	<b>3373304</b>	10	<b>1334819</b>	3
28	CO128	<b>3736635</b>	50	<b>3380029</b>	10	-	-

## Barres &amp; Accessoires

## 8 COLLIER DOUBLE ISOPHONIQUE

TWIN ISOPHONIC CLAMP



Ø	code int.	VRAC		GENCODÉ X 5		BROCHABLE X 5	
		référence	cdt	référence	cdt	référence	cdt
12	COI120	-	-	<b>3373311</b>	10	<b>1350376</b>	5
14	COI140	<b>3744784</b>	100	<b>3373328</b>	10	<b>1334840</b>	5
16	COI160	-	-	<b>3373335</b>	10	<b>1334857</b>	5
18	COI180	-	-	<b>3380005</b>	10	-	-

## 9 RALLONGE DE PATTE À VIS

EXTENSION FOR SCREW-LUG



L.	code int.	VRAC		GENCODÉ X 10		BROCHABLE X 5		SACHET X 25	
		référence	cdt	référence	cdt	référence	cdt	référence	cdt
20	RG20	<b>3614537</b>	100	<b>3473448</b>	10	<b>1314538</b>	5	<b>8571125</b>	5
40	RG40	<b>3614544</b>	100	<b>3473462</b>	10	<b>1314545</b>	5	<b>8567968</b>	5

## 10 PATTE À VIS BOIS

WOOD SCREW-LUG



L.	code int.	VRAC		GENCODÉ X 5		GENCODÉ X 10	
		référence	cdt	référence	cdt	référence	cdt
30	P30	<b>3722416</b>	100	-	-	<b>3473349</b>	10
40	P40	<b>3714459</b>	100	-	-	<b>3473356</b>	10
50	P50	<b>3714466</b>	100	-	-	<b>3473363</b>	10
60	P60	<b>3714473</b>	100	-	-	<b>3473370</b>	10
70	P70	<b>3725967</b>	100	-	-	-	-
80	P80	<b>3714480</b>	100	<b>3373380</b>	10	-	-

L.	code int.	BROCHABLE X 5		SACHET X 25		BOÎTE	
		référence	cdt	référence	cdt	référence	cdt
30	P30	<b>1322410</b>	5	<b>8568057</b>	5	<b>8755921</b>	5
40	P40	<b>1314453</b>	5	<b>8567951</b>	5	<b>8714454</b>	5
50	P50	<b>1314460</b>	5	<b>8568064</b>	5	<b>8755938</b>	3
60	P60	<b>1314477</b>	5	<b>8568095</b>	5	-	-
70	P70	<b>1325961</b>	5	-	-	-	-
80	P80	<b>1314484</b>	5	-	-	-	-

## 11 CHEVILLE À FRAPPER AVEC PATTE À VIS

HITTING PEG WITH SREW-LUG



L.	filetage	Ø foret	code int.	VRAC		GENCODÉ X 10		BROCHABLE X 10	
				référence	cdt	référence	cdt	référence	cdt
40	7x150	6	CHF	<b>3468369</b>	10	<b>3480019</b>	10	<b>1468378</b>	5

## 12 CHEVILLE PLACOPLATRE AVEC PATTE À VIS

PLASTER PEG WITH SREW-LUG



Ø x L.	Ø foret	serrage min./max.	code int.	VRAC		BROCHABLE X 5		GENCODÉ X 10	
				référence	cdt	référence	cdt	référence	cdt
4 x 32	8	3/13	HM432	-	-	<b>1366735</b>	5	-	-
5 x 37	12	6/15	HM537	<b>3766717</b>	50	<b>1366742</b>	5	<b>3479969</b>	10
5 x 52	12	7/21	HM552	-	-	<b>1366759</b>	5	<b>3479976</b>	10

## 13 CHEVILLE MATÉRIAUX PLEINS

PEG



Ø	L.	code int.	GENCODÉ X 10		BROCHABLE X 10	
			référence	cdt	référence	cdt
8	40	CH8	<b>3479983</b>	10	<b>1480080</b>	5

## Barres &amp; Accessoires

14 ROSACE PLATE  
FLAT ROSE

Ø	code int.	VRAC		GENCODÉ X 10		BROCHABLE X 10	
		référence	cdt	référence	cdt	référence	cdt
25	RO1	<b>3714497</b>	100	<b>3473424</b>	10	<b>1414498</b>	5
32	RO2	<b>3714503</b>	100	<b>3473431</b>	10	<b>1414504</b>	5

15 ROSACE CONIQUE  
CONICAL ROSE

h.	code int.	VRAC		GENCODÉ X 10		BROCHABLE X 10	
		référence	cdt	référence	cdt	référence	cdt
9	RC1	<b>3714510</b>	100	<b>3473394</b>	10	<b>1414511</b>	5
14	RC2	<b>3714527</b>	100	<b>3473400</b>	10	<b>1414528</b>	5
19	RC3	<b>3744838</b>	100	<b>3473417</b>	10	<b>1434892</b>	5
24	RC4	<b>3744845</b>	100	-	-	<b>1434908</b>	5

## SACHET X 25

## BOÎTE X 100

h.	code int.	SACHET X 25		BOÎTE X 100	
		référence	cdt	référence	cdt
9	RC1	<b>8571903</b>	5	<b>8756034</b>	5
14	RC2	<b>8571910</b>	5	<b>8756041</b>	5

16 KIT DE FIXATION  
FIXING SET

Ø collier	code int.	BROCHABLE X 5	
		référence	cdt
10	KIT10X5	<b>4873582</b>	5
12	KIT12X5	<b>4873599</b>	5
14	KIT14X5	<b>4873605</b>	5
16	KIT16X5	<b>4873612</b>	5

## Raccords à souder (cuivre)

1 COUDE 90° DOUBLE FEMELLE PETIT RAYON 5090  
FF 90° ELBOW

Ø tube	code int.	VRAC		GENCODÉ		BROCHABLE	
		référence	cdt	référence	cdt	référence	cdt
08	SC8	<b>3419002</b>	10	<b>3119001</b>	10	-	-
10	SC10	<b>3419019</b>	10	<b>3119018</b>	10	<b>1119010</b>	5
12	SC12	<b>3419026</b>	10	<b>3119025</b>	10	<b>1119027</b>	5
14	SC14	<b>3419033</b>	10	<b>3119032</b>	10	<b>1119034</b>	5
16	SC16	<b>3419040</b>	10	<b>3119049</b>	10	<b>1119041</b>	5
18	SC18	<b>3419057</b>	10	<b>3119056</b>	10	<b>1119058</b>	5
22	SC22	<b>3419071</b>	10	<b>3119070</b>	10	<b>1119072</b>	3
28	SC28	<b>3419088</b>	10	<b>3119087</b>	10	-	-
32	SC32	<b>3419095</b>	5	<b>3119094</b>	5	-	-
40	SC40	<b>3419101</b>	5	<b>3119100</b>	5	-	-

Ø tube	code int.	SACHET X 10		BROCHABLE X 2		BROCHABLE X 5	
		référence	cdt	référence	cdt	référence	cdt
10	SC10	-	-	-	-	<b>1319014</b>	5
12	SC12	<b>8448908</b>	5	<b>1219024</b>	5	<b>1319021</b>	5
14	SC14	<b>8448915</b>	5	<b>1219031</b>	5	<b>1319038</b>	5
16	SC16	<b>8448922</b>	5	<b>1219048</b>	5	<b>1319045</b>	5

## Raccords à souder (cuivre)

## 2 COURBE 90° DOUBLE FEMELLE GRAND RAYON 5002A

FF 90° BEND



Ø tube	code int.	VRAC		GENCODÉ		BROCHABLE	
		référence	cdt	référence	cdt	référence	cdt
10	CBE10	<b>3419828</b>	10	<b>3141668</b>	10	<b>1119829</b>	5
12	CBE12	<b>3419835</b>	10	<b>3119834</b>	10	<b>1119836</b>	5
14	CBE14	<b>3419842</b>	10	<b>3119841</b>	10	<b>1119843</b>	5
16	CBE16	<b>3419859</b>	10	<b>3119858</b>	10	<b>1119850</b>	5
18	CBE18	<b>3419866</b>	10	<b>3119865</b>	10	<b>1219867</b>	5
22	CBE22	<b>3419880</b>	10	<b>3141675</b>	10	<b>1219881</b>	5
28	CBE28	<b>3419897</b>	10	<b>3150844</b>	5	-	-
32	CBE32	-	-	<b>3150851</b>	5	-	-

## 3 COUDE 45° DOUBLE FEMELLE 5041

FF 45° ELBOW



Ø tube	code int.	VRAC		GENCODÉ		BROCHABLE	
		référence	cdt	référence	cdt	référence	cdt
10	CD10	<b>3419125</b>	10	<b>3119124</b>	10	-	-
12	CD12	<b>3419132</b>	10	<b>3119131</b>	10	<b>1119133</b>	5
14	CD14	<b>3419149</b>	10	<b>3119148</b>	10	<b>1119140</b>	5
16	CD16	<b>3419156</b>	10	<b>3119155</b>	10	<b>1119157</b>	5
18	CD18	<b>3419163</b>	10	<b>3119162</b>	10	<b>1119164</b>	5
22	CD22	<b>3419187</b>	10	<b>3119186</b>	10	<b>1119188</b>	5
28	CD28	<b>3419194</b>	10	<b>3119193</b>	10	-	-
32	CD32	-	-	<b>3119209</b>	5	-	-

## 4 COUDE 90° MÂLE-FEMELLE PETIT RAYON 5092

MF 90° ELBOW



Ø tube	code int.	VRAC		GENCODÉ		BROCHABLE	
		référence	cdt	référence	cdt	référence	cdt
10	GR10	<b>3419231</b>	10	-	-	-	-
12	GR12	<b>3419248</b>	10	<b>3141620</b>	10	<b>1119249</b>	5
14	GR14	<b>3419255</b>	10	<b>3141637</b>	10	<b>1119256</b>	5
16	GR16	<b>3419262</b>	10	<b>3141644</b>	10	<b>1119263</b>	5
18	GR18	<b>3419279</b>	10	<b>3141651</b>	10	<b>1119270</b>	5
22	GR22	<b>3419293</b>	10	<b>3149251</b>	10	-	-
28	GR28	-	-	<b>3150998</b>	10	-	-
32	GR32	<b>3419316</b>	5	-	-	-	-

## 5 COURBE 90° MÂLE-FEMELLE GRAND RAYON 5001A

MF 90° BEND



Ø tube	code int.	VRAC		GENCODÉ	
		référence	cdt	référence	cdt
12	CMF12	<b>3420039</b>	10	<b>3158949</b>	10
14	CMF14	<b>3420046</b>	10	<b>3158956</b>	10
16	CMF16	<b>3420053</b>	10	<b>3158970</b>	10
18	CMF18	<b>3420060</b>	10	-	-
22	CMF22	<b>3420084</b>	10	<b>3149350</b>	10
28	CMF28	<b>3420091</b>	10	-	-

## 6 COUDE 45° MÂLE-FEMELLE 5040

MF 45° ELBOW



Ø tube	code int.	VRAC		GENCODÉ		BROCHABLE	
		référence	cdt	référence	cdt	référence	cdt
10	PR10	<b>3419330</b>	10	-	-	-	-
12	PR12	<b>3419347</b>	10	<b>3150929</b>	10	<b>1119348</b>	5
14	PR14	<b>3419354</b>	10	<b>3150936</b>	10	<b>1119355</b>	5
16	PR16	<b>3419361</b>	10	<b>3150943</b>	10	<b>1119362</b>	5
18	PR18	-	-	<b>3150950</b>	10	-	-
22	PR22	<b>3419392</b>	10	<b>3150967</b>	10	-	-
28	PR28	<b>3419408</b>	10	-	-	-	-



## Raccords à souder (cuivre)

## 7 MANCHON DOUBLE FEMELLE ÉGAL 5270

FF SLEEVE



		VRAC		GENCODÉ		BROCHABLE		
ACS	Ø tube	code int.	référence	cdt	référence	cdt	référence	cdt
	08	MS8	-	-	3118899	10	-	-
	10	MS10	3418906	10	3118905	10	1118907	5
	12	MS12	3418913	10	3118912	10	1118914	5
	14	MS14	3418920	10	3118929	10	1118921	5
	16	MS16	3418937	10	3118936	10	1118938	5
	18	MS18	3418944	10	3118943	10	1118945	5
	20	MS20	-	-	3118950	10	-	-
	22	MS22	3418968	10	3118967	10	1118969	3
	28	MS28	3418975	5	3118974	5	-	-
	32	MS32	3418982	5	3118981	5	-	-
	40	MS40	3418999	3	3118998	3	-	-
		BROCHABLE X 2		BROCHABLE X5		SACHET X 10		
ACS	Ø tube	code int.	référence	cdt	référence	cdt	référence	cdt
	08	MS8	-	-	-	-	-	-
	10	MS10	-	-	1318901	5	-	-
	12	MS12	1218911	5	1318918	5	8448878	5
	14	MS14	1218928	5	1318925	5	8448885	5
	16	MS16	1218935	5	1318932	5	8448892	5

## 8 MANCHON DOUBLE FEMELLE RÉDUIT 5240

FF REDUCING SLEEVE



		VRAC		GENCODÉ		BROCHABLE			
ACS	Ø tube	Ø tube	code int.	référence	cdt	référence	cdt	référence	cdt
	10	08	MR810	3419545	10	3119544	10	-	-
	12	08	MR812	3419552	10	3119551	10	1119553	5
	12	10	MR1012	3419569	10	3119568	10	1119560	5
	14	10	MR1014	-	-	3119575	10	1119577	5
	14	12	MR1214	3419583	10	3119582	10	1119584	5
	16	10	MR1016	-	-	3119599	10	-	-
	16	12	MR1216	3419606	10	3119605	10	1119607	5
	16	14	MR1416	3419613	10	3119612	10	1119614	5
	18	12	MR1218	3419620	10	3119629	10	1119621	5
	18	14	MR1418	-	-	3119636	10	1119638	5
	18	16	MR1618	3419644	10	3119643	10	1119645	5
	20	16	MR1620	-	-	3119674	10	-	-
	20	18	MR1820	-	-	3142092	10	-	-
	22	14	MR1422	-	-	3141552	10	1119706	5
	22	16	MR1622	-	-	3141569	10	1119713	5
	22	18	MR1822	-	-	3141576	10	1119720	5
	28	22	MR2228	3419781	10	3141613	10	1149123	5

## 9 CHAPEAU DE GENDARME DOUBLE FEMELLE 5085

CROSSOVER



		VRAC		GENCODÉ		BROCHABLE		
ACS	Ø tube	code int.	référence	cdt	référence	cdt	référence	cdt
	12	CG12	3419927	5	3119926	5	1119928	5
	14	CG14	3419934	5	3119933	5	1119935	5
	16	CG16	3419941	5	3119940	5	1119942	3

## 10 CLARINETTE MÂLE-FEMELLE 5086

SIDE OUTLET ELBOW



		VRAC		GENCODÉ		BROCHABLE		
ACS	Ø tube	code int.	référence	cdt	référence	cdt	référence	cdt
	12	CLA12	3419972	5	3119971	5	1119973	5
	14	CLA14	3419989	5	3119988	5	1119980	5
	16	CLA16	3419996	5	3119995	5	1119997	3

## Raccords à souder (cuivre)

## 11 TÉ FEMELLE ÉGAL 5130

FEMALE TEE



		VRAC		GENCODÉ		BROCHABLE	
Ø tube	code int.	référence	cdt	référence	cdt	référence	cdt
08	TS8	<b>3419439</b>	10	<b>3119438</b>	10	-	-
10	TS10	<b>3419446</b>	10	<b>3119445</b>	10	<b>1119447</b>	5
12	TS12	<b>3419453</b>	10	<b>3119452</b>	10	<b>1119454</b>	5
14	TS14	<b>3419460</b>	10	<b>3119469</b>	10	<b>1119461</b>	5
16	TS16	<b>3419477</b>	10	<b>3119476</b>	10	<b>1119478</b>	5
18	TS18	<b>3419484</b>	10	<b>3119483</b>	10	<b>1119485</b>	5
22	TS22	<b>3419507</b>	10	<b>3119506</b>	10	<b>1119508</b>	3
28	TS28	<b>3419514</b>	10	<b>3119513</b>	10	-	-
32	TS32	-	-	<b>3132512</b>	5	-	-
40	TS40	-	-	<b>3132536</b>	1	-	-
		BROCHABLE X 2		BROCHABLE X 5		SACHET X 10	
Ø tube	code int.	référence	cdt	référence	cdt	référence	cdt
12	TS12	<b>1219451</b>	5	<b>1319458</b>	5	<b>8448939</b>	5
14	TS14	<b>1219468</b>	5	<b>1319465</b>	5	<b>8448946</b>	5
16	TS16	<b>1219475</b>	5	<b>1319472</b>	5	<b>8448953</b>	5

## 12 TÉ FEMELLE RÉDUIT 5130A

FEMALE REDUCING TEE



		VRAC		GENCODÉ		BROCHABLE	
Ø tubes	code int.	référence	cdt	référence	cdt	référence	cdt
10-12-10	TR101210	<b>3420138</b>	10	-	-	-	-
12-10-12	TR121012	-	-	<b>3120151</b>	10	<b>1120153</b>	5
12-14-12	TR121412	-	-	<b>3120168</b>	10	<b>1120160</b>	5
14-12-14	TR141214	<b>3420190</b>	10	<b>3120199</b>	10	<b>1120191</b>	5
14-14-12	TR141412	-	-	<b>3179937</b>	10	-	-
14-16-14	TR141614	-	-	<b>3120212</b>	10	<b>1120214</b>	5
14-18-14	TR141814	-	-	<b>3132352</b>	10	<b>1132354</b>	5
16-12-16	TR161216	<b>3420237</b>	10	<b>3120236</b>	10	<b>1120238</b>	5
16-14-14	TR161414	<b>3422460</b>	10	<b>3142887</b>	10	<b>1122461</b>	5
16-14-16	TR161416	<b>3420251</b>	10	<b>3120250</b>	10	<b>1120252</b>	5
16-16-14	TR161614	-	-	<b>3142900</b>	10	-	-
16-18-16	TR161816	-	-	<b>3120274</b>	10	-	-
18-12-18	TR181218	-	-	<b>3120281</b>	10	-	-
18-14-18	TR181418	<b>3420305</b>	10	<b>3120304</b>	10	<b>1120306</b>	5
18-16-18	TR181618	<b>3420312</b>	10	<b>3120311</b>	10	<b>1120313</b>	5
18-22-18	TR182218	-	-	<b>3142368</b>	10	-	-
22-12-22	TR221222	<b>3444585</b>	10	-	-	-	-
22-14-22	TR221422	-	-	<b>3141705</b>	10	<b>1120368</b>	3
22-16-22	TR221622	-	-	<b>3141712</b>	10	-	-
22-18-22	TR221822	-	-	<b>3141729</b>	10	-	-
28-16-28	TR281628	<b>3420428</b>	5	-	-	-	-
28-22-28	TR282228	-	-	<b>3143105</b>	5	-	-

## 13 BOUCHON FEMELLE

FEMALE PLUG



		VRAC		GENCODÉ		BROCHABLE		
Ø tube	matière	code int.	référence	cdt	référence	cdt	référence	cdt
10	cuivre	BS10	<b>3415271</b>	10	-	-	-	-
12	laiton	BS12	<b>3415288</b>	10	<b>3115287</b>	10	<b>1115289</b>	5
14	laiton	BS14	<b>3415295</b>	10	<b>3115294</b>	10	<b>1115296</b>	5
16	laiton	BS16	<b>3415301</b>	10	<b>3115300</b>	10	<b>1115302</b>	5
18	laiton	BS18	-	-	<b>3115317</b>	10	-	-
22	laiton	BS22	-	-	<b>3142375</b>	10	-	-

## Raccords à souder (cuivre)

14 TÉ PURGEUR DROIT 130  
STRAIGHT BLEED TEE

Ø tube	code int.	GENCODÉ		BROCHABLE	
		référence	cdt	référence	cdt
12	TP12	<b>3120847</b>	10	<b>1120849</b>	5
14	TP14	<b>3120854</b>	10	<b>1120856</b>	5
16	TP16	<b>3120861</b>	5	<b>1120863</b>	5

15 TÉ PURGEUR ÉQUERRE 130  
ANGLE BLEED TEE

Ø tube	code int.	GENCODÉ	
		référence	cdt
12	TP120	<b>3142214</b>	10
14	TP140	<b>3142221</b>	10
16	TP160	<b>3159878</b>	5

16 BOBINE DE SOUDURE ÉTAIN  
SOLDER TIN COIL

BROCHABLE

qté	code int.	référence	cdt
100 g	BOBSO	<b>1185916</b>	3

17 BAGUETTES DE BRASURE  
SOLDERING BREADINGS

BROCHABLE X 5

L.	Ø	code int.	référence	cdt
500 mm	2	BAGBRA	<b>1185909</b>	3

## Raccords à souder (fer-cuivre)

## 1 MANCHON MÂLE 243 GCU

MALE SLEEVE



Ø tube	filetage	code int.	VRAC		GENCODÉ		BROCHABLE	
			référence	cdt	référence	cdt	référence	cdt
10	M.12x17	71012	<b>3413727</b>	10	<b>3113726</b>	10	<b>1113728</b>	5
10	M.15x21	71015	<b>3413734</b>	10	<b>3113733</b>	10	-	-
12	M.12x17	71212	<b>3413758</b>	10	<b>3113757</b>	10	<b>1113759</b>	5
12	M.15x21	71215	<b>3413765</b>	10	<b>3113764</b>	10	<b>1113766</b>	5
12	M.20x27	71220	<b>3413772</b>	10	<b>3150707</b>	10	-	-
14	M.12x17	71412	<b>3413789</b>	10	<b>3113788</b>	10	<b>1113780</b>	5
14	M.15x21	71415	<b>3413796</b>	10	<b>3113795</b>	10	<b>1113797</b>	5
14	M.20x27	71420	<b>3412607</b>	10	<b>3112606</b>	10	<b>1144463</b>	5
16	M.12x17	71612	<b>3412614</b>	10	-	-	-	-
16	M.15x21	71615	<b>3412621</b>	10	<b>3112620</b>	10	<b>1112622</b>	5
16	M.20x27	71620	<b>3412638</b>	10	<b>3112637</b>	10	<b>1112639</b>	5
18	M.15x21	71815	<b>3412645</b>	10	<b>3112644</b>	10	-	-
18	M.20x27	71820	<b>3412652</b>	10	<b>3112652</b>	10	<b>1112653</b>	5
20	M.20x27	72020	<b>3412669</b>	10	<b>3112668</b>	10	-	-
22	M.20x27	72220	<b>3412676</b>	10	<b>3112675</b>	10	<b>1112677</b>	3
22	M.26x34	72226	<b>3412683</b>	10	<b>3112682</b>	10	-	-
28	M.20x27	72820	<b>3425003</b>	10	-	-	-	-
28	M.26x34	72826	<b>3412690</b>	10	<b>3112699</b>	10	-	-
32	M.26x34	73226	<b>3412713</b>	10	<b>3135032</b>	10	-	-
32	M.33x42	73233	<b>3312723</b>	5	<b>3112729</b>	5	-	-
35	M.33x42	73533	<b>3325020</b>	5	-	-	-	-
40	M.40x49	74040	<b>3312754</b>	5	-	-	-	-
52	M.50x60	75250	<b>3127099</b>	3	-	-	-	-

## 2 MANCHON FEMELLE 270 GCU

FEMALE SLEEVE



Ø tube	filetage	code int.	VRAC		GENCODÉ		BROCHABLE	
			référence	cdt	référence	cdt	référence	cdt
10	F.12x17	61012	-	-	<b>3112347</b>	10	<b>1112349</b>	5
10	F.15x21	61015	<b>3412355</b>	10	-	-	-	-
12	F.12x17	61212	<b>3412379</b>	10	<b>3112378</b>	10	<b>1112370</b>	5
12	F.15x21	61215	<b>3412386</b>	10	<b>3112385</b>	10	<b>1112387</b>	5
14	F.12x17	61412	<b>3412409</b>	10	<b>3112408</b>	10	<b>1112400</b>	5
14	F.15x21	61415	<b>3412416</b>	10	<b>3112415</b>	10	<b>1112417</b>	5
14	F.20x27	61420	-	-	<b>3112422</b>	10	<b>1212421</b>	5
16	F.15x21	61615	<b>3412447</b>	10	<b>3112446</b>	10	<b>1112448</b>	5
16	F.20x27	61620	<b>3412454</b>	10	<b>3112453</b>	10	<b>1112455</b>	5
18	F.15x21	61815	<b>3412461</b>	10	<b>3112460</b>	10	-	-
18	F.20x27	61820	<b>3412478</b>	10	<b>3112477</b>	10	-	-
22	F.20x27	62220	<b>3412492</b>	10	<b>3112491</b>	10	<b>1112493</b>	3
22	F.26x34	62226	<b>3412508</b>	10	<b>3141262</b>	10	-	-
28	F.26x34	62826	<b>3412515</b>	10	<b>3141279</b>	10	-	-
32	F.33x42	63233	-	-	<b>3141293</b>	5	-	-
40	F.40x49	64040	<b>3312570</b>	5	-	-	-	-

## 3 TÉ FEMELLE 130 GCU

FEMALE TEE



Ø tube	filetage	code int.	VRAC		GENCODÉ		BROCHABLE	
			référence	cdt	référence	cdt	référence	cdt
12	F.15x21	TU1215	<b>3422019</b>	10	<b>2122019</b>	5	<b>1122010</b>	5
14	F.12x17	TU1412	<b>3422002</b>	10	-	-	-	-
14	F.15x21	TU1415	<b>3422026</b>	10	<b>2122026</b>	5	<b>1122027</b>	5
16	F.15x21	TU1615	<b>3422033</b>	10	<b>2122033</b>	5	<b>1122034</b>	5

## Raccords à souder (fer-cuivre)

## 4 COUDE APPLIQUE 471 GCU

FEMALE DROP ELBOW



Ø tube	filetage	code int.	VRAC		GENCODÉ		BROCHABLE	
			référence	cdt	référence	cdt	référence	cdt
12	F.15x21	CA1215	<b>3421814</b>	10	<b>3155887</b>	5	<b>1121815</b>	5
14	F.15x21	CA1415	<b>3421821</b>	10	<b>3155894</b>	5	<b>1121822</b>	5
16	F.15x21	CA1615	-	-	-	-	<b>1121839</b>	5

## 5 COUDE MÂLE 92 GCU

MALE ELBOW



Ø tube	filetage	code int.	VRAC		GENCODÉ		BROCHABLE	
			référence	cdt	référence	cdt	référence	cdt
12	M.12x17	91212	<b>3412881</b>	10	<b>3112880</b>	10	<b>1112882</b>	5
12	M.15x21	91215	<b>3412898</b>	10	<b>3112897</b>	10	<b>1112899</b>	5
14	M.12x17	91412	-	-	<b>3141224</b>	10	<b>1112905</b>	5
14	M.15x21	91415	<b>3412911</b>	10	<b>3112910</b>	10	<b>1112912</b>	5
16	M.15x21	91615	-	-	<b>3112927</b>	10	<b>1112929</b>	5
16	M.20x27	91620	-	-	<b>3112934</b>	10	-	-
18	M.20x27	91820	-	-	<b>3112958</b>	10	-	-

## 6 COUDE FEMELLE 90 GCU

FEMALE ELBOW



Ø tube	filetage	code int.	VRAC		GENCODÉ		BROCHABLE	
			référence	cdt	référence	cdt	référence	cdt
10	F.12x17	81012	<b>3412775</b>	10	-	-	-	-
12	F.12x17	81212	<b>3412782</b>	10	<b>3112781</b>	10	-	-
12	F.15x21	81215	<b>3412799</b>	10	<b>3112798</b>	10	<b>1112790</b>	5
14	F.12x17	81412	-	-	<b>3112804</b>	10	-	-
14	F.15x21	81415	<b>3412812</b>	10	<b>3112811</b>	10	<b>1112813</b>	5
16	F.15x21	81615	<b>3412829</b>	10	<b>3112828</b>	10	<b>1112820</b>	5
16	F.20x27	81620	-	-	<b>3112835</b>	10	-	-
18	F.20x27	81820	-	-	<b>3112859</b>	10	-	-

## 7 COUDE FEMELLE LONG GCU

LONG FEMALE ELBOW



Ø tube	filetage	code int.	VRAC	
			référence	cdt
12	F.15x21	CFL1215	<b>3136350</b>	10
14	F.15x21	CFL1415	<b>3136367</b>	10
16	F.15x21	CFL1615	<b>3136374</b>	10

## 8 RACCORD 2 PIÈCES DROIT À EMBOÎTURE 359 GCU

2 PIECES STRAIGHT SLEEVE WITH CAPTIVE NUT



Ø tube	filetage	code int.	VRAC		GENCODÉ		BROCHABLE	
			référence	cdt	référence	cdt	référence	cdt
10	F.12x17	DE47	<b>3422514</b>	10	<b>3122513</b>	10	<b>1122515</b>	5
10	F.15x21	DE53	<b>3430762</b>	10	<b>3131300</b>	10	-	-
12	F.12x17	DE49	<b>3422521</b>	10	<b>3122520</b>	10	<b>1122522</b>	5
12	F.15x21	DE58	<b>3422767</b>	10	<b>3135421</b>	10	<b>1122768</b>	5
14	F.12x17	DE6	<b>3422743</b>	10	<b>3122742</b>	10	<b>1122744</b>	5
14	F.15x21	DE61	<b>3422538</b>	10	<b>3122537</b>	10	<b>1122539</b>	5
14	F.20x27	DE73	<b>3422552</b>	10	<b>3122551</b>	10	<b>1122553</b>	5
16	F.15x21	DE64	<b>3422477</b>	10	<b>3122476</b>	10	<b>1122478</b>	5
16	F.20x27	DE76	<b>3422606</b>	10	<b>3122605</b>	10	<b>1122607</b>	5
18	F.15x21	DE66	<b>3429742</b>	10	<b>3141491</b>	10	-	-
18	F.20x27	DE81	<b>3422651</b>	10	<b>3122650</b>	10	<b>1122652</b>	3
20	F.20x27	DE89	<b>3422668</b>	10	<b>3122667</b>	10	-	-
22	F.20x27	DE100	<b>3422484</b>	10	<b>3141507</b>	5	<b>1122485</b>	3
22	F.26x34	DE102	<b>3422675</b>	10	<b>3141514</b>	5	-	-
28	F.26x34	DE104	<b>3422682</b>	10	<b>3150677</b>	5	-	-

## Raccords à souder (fer-cuivre)

## 9 RACCORD 2 PIÈCES COUDÉ À EMBOÎTURE 359 GCU

2 PIECES ELBOW SLEEVE WITH CAPTIVE NUT



Ø tube	filetage	code int.	VRAC		GENCODÉ		BROCHABLE	
			référence	cdt	référence	cdt	référence	cdt
10	F.12x17	DEC47	<b>3432339</b>	10	<b>3140678</b>	10	<b>1132330</b>	5
12	F.12x17	DEC49	<b>3422781</b>	10	<b>3122780</b>	10	<b>1122782</b>	5
12	F.15x21	DEC58	<b>3422774</b>	10	<b>3135445</b>	10	<b>1122775</b>	5
14	F.12x17	DEC6	<b>3422750</b>	10	<b>3122759</b>	10	<b>1122751</b>	5
14	F.15x21	DEC61	<b>3422699</b>	10	<b>3122698</b>	10	<b>1122690</b>	5
14	F.20x27	DEC73	<b>3429827</b>	10	<b>3139429</b>	10	<b>1131357</b>	5
16	F.15x21	DEC64	<b>3422491</b>	10	<b>3122490</b>	10	<b>1122492</b>	5
16	F.20x27	DEC76	<b>3422705</b>	10	<b>3122704</b>	10	<b>1122706</b>	5
18	F.20x27	DEC81	<b>3422712</b>	10	<b>3122711</b>	10	<b>1122713</b>	3
22	F.20x27	DEC100	<b>3422736</b>	10	<b>3141521</b>	5	<b>1122737</b>	3
22	F.26x34	DEC102	<b>3422798</b>	10	<b>3141538</b>	5	-	-
28	F.26x34	DEC104	<b>3422804</b>	10	<b>3150684</b>	5	-	-

Avec joint fibre

## 10 RACCORD 2 PIÈCES À ÉCROU MOBILE 359 GCU

2 PIECES SLEEVE WITH TURNING NUT



Ø tube	filetage	code int.	VRAC		GENCODÉ		BROCHABLE	
			référence	cdt	référence	cdt	référence	cdt
10	F.12x17	47	-	-	<b>3139832</b>	10	-	-
10	F.15x21	53	-	-	<b>3139849</b>	10	-	-
12	F.12x17	49	-	-	<b>3114587</b>	10	<b>1114589</b>	5
12	F.15x21	58	-	-	<b>3114600</b>	10	<b>1114602</b>	5
14	F.15x21	61	-	-	<b>3114617</b>	10	<b>1114619</b>	5
14	F.20x27	73	-	-	<b>3114631</b>	10	<b>1114633</b>	5
16	F.20x27	76	-	-	<b>3139856</b>	10	<b>1114640</b>	5
18	F.20x27	81	-	-	<b>3139863</b>	10	-	-
<b>Modèle rond</b>								
22	F.20x27	92	<b>3444516</b>	10	-	-	-	-
28	F.26x34	93	<b>3444523</b>	10	<b>3147677</b>	10	-	-

## 11 RACCORD 2 PIÈCES COUDÉ [DOUILLE CUIVRE] GCU

2 PIECES BEND SLEEVE



Ø int.-ext.	filetage	code int.	VRAC	
			référence	cdt
10-12	12x17	DOCE10	<b>3413611</b>	10

## Raccords à souder (fer-cuivre)

## 12 UNION MÂLE SPHÉRO-CONIQUE 341 GCU

MALE SPHERO-CONICAL UNION



Ø tube	filetage	code int.	VRAC		GENCODÉ		BROCHABLE	
			référence	cdt	référence	cdt	référence	cdt
10	M.08x13	241M	<b>3449016</b>	10	-	-	-	-
10	M.12x17	247M	-	-	<b>3139870</b>	10	-	-
10	M.15x21	253M	<b>3415516</b>	10	-	-	-	-
12	M.12x17	249M	<b>3415493</b>	10	<b>3139887</b>	10	<b>1115494</b>	5
12	M.15x21	258M	<b>3415523</b>	10	<b>3139894</b>	10	<b>1115524</b>	5
14	M.12x17	252M	<b>3415509</b>	10	<b>3115508</b>	10	<b>1115500</b>	5
14	M.15x21	261M	<b>3415530</b>	10	<b>3139900</b>	10	<b>1115531</b>	5
14	M.20x27	273M	-	-	<b>3139924</b>	10	<b>1115579</b>	5
16	M.15x21	264M	<b>3415547</b>	10	<b>3139917</b>	10	<b>1115548</b>	5
16	M.20x27	276M	<b>3415585</b>	10	<b>3115584</b>	10	<b>1115586</b>	5
18	M.15x21	266M	<b>3415554</b>	10	-	-	-	-
18	M.20x27	281M	-	-	<b>3141170</b>	10	<b>1115593</b>	3
22	M.20x27	292M	<b>3415615</b>	10	<b>3115614</b>	10	-	-
22	M.26x34	302M	<b>3415653</b>	10	<b>3115652</b>	5	<b>1158897</b>	5
28	M.26x34	303M	<b>3415660</b>	10	<b>3135162</b>	5	-	-
28	M.33x42	304M	<b>3315687</b>	5	<b>3135186</b>	5	-	-
32	M.26x34	3030M	<b>3415677</b>	10	<b>3135179</b>	5	-	-
32	M.33x42	306M	<b>3315694</b>	5	<b>3135193</b>	5	-	-
32	M.40x49	309M	<b>3324870</b>	5	-	-	-	-
42	M.40x49	314M	<b>3315724</b>	5	-	-	-	-

## 13 UNION FEMELLE SPHÉRO-CONIQUE 340 GCU

FEMALE SPHERO-CONICAL UNION

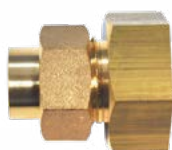

Ø tube	filetage	code int.	VRAC		GENCODÉ		BROCHABLE	
			référence	cdt	référence	cdt	référence	cdt
12	F.12x17	249F	<b>3415752</b>	10	<b>3115751</b>	10	-	-
12	F.15x21	258F	<b>3415783</b>	10	<b>3115782</b>	10	<b>1115784</b>	5
12	F.20x27	267F	<b>3415820</b>	10	-	-	-	-
14	F.12x17	252F	<b>3415769</b>	10	<b>3115768</b>	10	<b>1115760</b>	5
14	F.15x21	261F	<b>3415790</b>	10	<b>3115799</b>	10	<b>1115791</b>	5
14	F.20x27	273F	-	-	<b>3139948</b>	10	<b>1115838</b>	5
16	F.15x21	264F	<b>3415806</b>	10	<b>3115805</b>	10	<b>1115807</b>	5
16	F.20x27	276F	<b>3415844</b>	10	<b>3115843</b>	10	<b>1115845</b>	5
18	F.20x27	281F	<b>3415851</b>	10	<b>3115850</b>	10	<b>1115852</b>	5
22	F.20x27	292F	<b>3415875</b>	10	<b>3115874</b>	10	-	-
22	F.26x34	302F	<b>3415912</b>	10	<b>3115911</b>	5	<b>1158927</b>	5
28	F.26x34	303F	<b>3415929</b>	10	<b>3135070</b>	5	-	-
28	F.33x42	304F	<b>3315946</b>	5	<b>3135094</b>	5	-	-
32	F.33x42	306F	<b>3315953</b>	5	<b>3135100</b>	5	-	-

## 14 GABARIT D'INSTALLATION

INSTALLATION TEMPLATE



Ø tube	h.	entraxe	code int.	GENCODÉ	
				référence	cdt
<b>Pour baignoire</b>					
14	38 cm	150 mm	GB	<b>3170897</b>	1
<b>Pour douche</b>					
14	100 cm	150 mm	GD	<b>3170880</b>	1

**i** Equipé de 2 coudes  
F.15x21 montés

## Raccords à bague biconique

### 1 UNION ÉGALE BAGUE LAITON

SYMETRICAL BRASS BICONICAL RING UNION

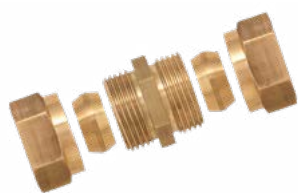

Ø tube	filetage	code int.	VRAC		GENCODÉ		BROCHABLE	
			référence	cdt	référence	cdt	référence	cdt
06		10608	<b>3416971</b>	10	<b>3116970</b>	10	-	-
08		10808	<b>3416988</b>	10	<b>3116987</b>	10	<b>1116989</b>	5
10		11012	<b>3417008</b>	10	<b>3117007</b>	10	<b>1117009</b>	5
12	12x17	11212	<b>3417015</b>	10	<b>3117014</b>	10	<b>1117016</b>	5
12*	15x21	11215	<b>3417022</b>	10	<b>3151452</b>	10	<b>1117023</b>	5
14		11415	<b>3417039</b>	10	<b>3117038</b>	10	<b>1117030</b>	5
16	15x21	11615	<b>3417046</b>	10	<b>3117045</b>	10	<b>1117047</b>	5
16*	20x27	11620	<b>3417053</b>	10	<b>3158567</b>	10	-	-
18		11820	<b>3417060</b>	10	<b>3139757</b>	5	<b>1117061</b>	5

### 2 UNION RÉDUITE BAGUE LAITON

REDUCING BRASS BICONICAL RING UNION

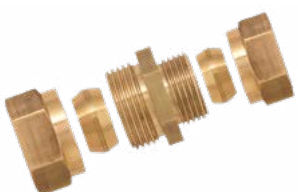

Ø tube	Ø tube	code int.	VRAC		GENCODÉ		BROCHABLE	
			référence	cdt	référence	cdt	référence	cdt
12	10	21012	<b>3417091</b>	10	<b>3117090</b>	10	<b>1117092</b>	5
14	10	21014	<b>3417107</b>	10	<b>3117106</b>	10	<b>1117108</b>	5
14	12	21214	<b>3417114</b>	10	<b>3117113</b>	10	<b>1117115</b>	5
16	14	21416	<b>3417138</b>	10	<b>3117137</b>	10	<b>1117139</b>	5
18	16	21618	<b>3430885</b>	10	<b>3139764</b>	5	<b>1130886</b>	3

### 3 TÉ BAGUE LAITON

BRASS BICONICAL RING TEE



Ø tube	filetage	code int.	VRAC		GENCODÉ		BROCHABLE	
			référence	cdt	référence	cdt	référence	cdt
10		T1012	<b>3417497</b>	10	<b>3117496</b>	10	<b>1117498</b>	5
12	12x17	T1212	<b>3417503</b>	10	<b>3117519</b>	10	<b>1117504</b>	5
12*	15x21	T1215	<b>3417510</b>	10	<b>3135339</b>	10	<b>1117511</b>	5
14		T1415	<b>3417527</b>	10	<b>3117526</b>	10	<b>1117528</b>	5
16	15x21	T1615	<b>3417534</b>	10	<b>3117533</b>	10	<b>1117535</b>	5
16*	20x27	T1620	-	-	<b>3158581</b>	10	<b>1117542</b>	3
18		T1820	<b>3417558</b>	10	<b>3139771</b>	5	<b>1117559</b>	3

### 4 COUDE BAGUE LAITON

BRASS BICONICAL RING ELBOW



Ø tube	filetage	code int.	VRAC		GENCODÉ		BROCHABLE	
			référence	cdt	référence	cdt	référence	cdt
10		C1012	<b>3417619</b>	10	<b>3117618</b>	10	<b>1117610</b>	5
12	12x17	C1212	<b>3417626</b>	10	<b>3117625</b>	10	<b>1117627</b>	5
12*	15x21	C1215	<b>3417633</b>	10	<b>3117632</b>	10	<b>1117634</b>	5
14		C1415	<b>3417640</b>	10	<b>3117649</b>	10	<b>1117641</b>	5
16	15x21	C1615	<b>3417657</b>	10	<b>3117656</b>	10	<b>1117658</b>	5
16*	20x27	C1620	<b>3417664</b>	10	<b>3150783</b>	5	<b>1117665</b>	3
18		C1820	<b>3417671</b>	10	<b>3139788</b>	5	<b>1117672</b>	3



## Raccords à bague biconique

## 5 UNION FEMELLE BAGUE LAITON

FEMALE BRASS BICONICAL RING UNION



Ø tube	filetage	code int.	VRAC		GENCODÉ		BROCHABLE	
			référence	cdt	référence	cdt	référence	cdt
08	F.08x13	40808	<b>3417329</b>	10	<b>3117328</b>	10	-	-
08	F.12x17	40812	<b>3417336</b>	10	<b>3140258</b>	10	-	-
10	F.08x13	41008	<b>3417343</b>	10	-	-	-	-
10	F.12x17	41012	<b>3417350</b>	10	<b>3139726</b>	10	<b>1117351</b>	5
10	F.15x21	41015	<b>3417367</b>	10	<b>3142634</b>	10	-	-
12	F.12x17	41212	<b>3417374</b>	10	<b>3117373</b>	10	<b>1117375</b>	5
12*	F.12x17	42112	<b>3445872</b>	10	<b>3140579</b>	10	-	-
12	F.15x21	41215	<b>3417381</b>	10	<b>3117380</b>	10	<b>1173812</b>	5
14	F.12x17	41412	<b>3417398</b>	10	<b>3117397</b>	10	<b>1117399</b>	5
14	F.15x21	41415	<b>3417404</b>	10	<b>3117403</b>	10	<b>1117405</b>	5
14	F.20x27	41420	<b>3445889</b>	10	<b>3142641</b>	10	<b>1139667</b>	5
16	F.15x21	41615	<b>3417411</b>	10	<b>3117410</b>	10	<b>1117412</b>	5
16	F.20x27	41620	<b>3417428</b>	10	<b>3139733</b>	10	<b>1117429</b>	5
18	F.20x27	41820	<b>3417435</b>	10	<b>3139740</b>	5	<b>1117436</b>	5
22	F.20x27	42220	<b>3422644</b>	10	<b>3150806</b>	5	<b>1122645</b>	3
22	F.26x34	42226	<b>3445902</b>	10	<b>3155917</b>	5	-	-

## 6 UNION MÂLE BAGUE LAITON

MALE BRASS BICONICAL RING UNION



Ø tube	filetage	code int.	VRAC		GENCODÉ		BROCHABLE	
			référence	cdt	référence	cdt	référence	cdt
06	M.08x13	30608	<b>3417152</b>	10	-	-	-	-
08	M.08x13	30808	<b>3417169</b>	10	<b>3117168</b>	10	-	-
08	M.12x17	30812	<b>3417176</b>	10	<b>3117175</b>	10	<b>1117177</b>	5
10	M.08x13	31008	<b>3717184</b>	10	-	-	-	-
10	M.12x17	31012	<b>3417190</b>	10	<b>3117199</b>	10	<b>1117191</b>	5
10	M.15x21	31015	<b>3417206</b>	10	<b>3140241</b>	10	-	-
12	M.12x17	31212	<b>3417213</b>	10	<b>3117212</b>	10	<b>1117214</b>	5
12*	M.12x17	32112	<b>3439635</b>	10	<b>3140562</b>	10	<b>1139636</b>	5
12	M.15x21	31215	<b>3417220</b>	10	<b>3117229</b>	10	<b>1117221</b>	5
14	M.12x17	31412	<b>3417237</b>	10	<b>3139696</b>	10	<b>1117238</b>	5
14	M.15x21	31415	<b>3417244</b>	10	<b>3117243</b>	10	<b>1117245</b>	5
14	M.20x27	31420	<b>3439604</b>	10	<b>3142610</b>	10	<b>1139605</b>	5
16	M.15x21	31615	<b>3417251</b>	10	<b>3117250</b>	10	<b>1117252</b>	5
16	M.20x27	31620	<b>3417268</b>	10	<b>3139702</b>	10	<b>1117269</b>	5
18	M.20x27	31820	<b>3417282</b>	10	<b>3139719</b>	5	<b>1117283</b>	3
22	M.20x27	32220	<b>3422637</b>	10	<b>3158635</b>	5	<b>1122638</b>	3
22	M.26x34	32226	<b>3444073</b>	10	<b>3155900</b>	5	-	-

## 7 BAGUE BICONIQUE LAITON

BRASS BICONICAL RING



Ø tube	code int.	VRAC		GENCODÉ		BROCHABLE	
		référence	cdt	référence	cdt	référence	cdt
06	B6	<b>3516633</b>	25	-	-	-	-
08	B8	<b>3416643</b>	25	-	-	-	-
10	B10	<b>3516657</b>	25	<b>3144126</b>	25	<b>1916657</b>	10
12	B12	<b>3516664</b>	25	<b>3144133</b>	25	<b>1916664</b>	10
14	B14	<b>3516671</b>	25	<b>3144140</b>	25	<b>1916671</b>	10
16	B16	<b>3516688</b>	25	<b>3146526</b>	25	<b>1916688</b>	10
18	B18	<b>3516695</b>	10	<b>3146533</b>	10	<b>1916695</b>	10

## 8 ÉCROU AVEC BAGUE BICONIQUE LAITON

NUT WITH BRASS BICONICAL RING



Ø tube	filetage	code int.	BROCHABLE	
			référence	cdt
10	F.12x17	E1012+B10	<b>1830960</b>	5
12	F.12x17	E1212+B12	<b>1830977</b>	5
12	F.15x21	E1215+B12	<b>1858681</b>	5
14	F.15x21	E1415+B14	<b>1830984</b>	5
16	F.20x27	E1620+B16	<b>1831004</b>	5
18	F.20x27	E1820+B18	<b>1858704</b>	5

## Raccords à joint instantané

### 1 UNION ÉGALE JOINT INSTANTANÉ

SYMETRICAL QUICK UNION

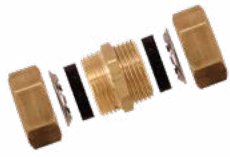

		GENCODÉ		BROCHABLE	
Ø tube	code int.	référence	cdt	référence	cdt
10	3M2GJ	<b>3139511</b>	10	<b>1118228</b>	5
12	5M8GJ	<b>3139528</b>	10	<b>1118235</b>	5
14	5M10GJ	<b>3139535</b>	10	<b>1118242</b>	5
16	7M16GJ	<b>3139542</b>	10	<b>1118259</b>	5
18	7M18GJ	<b>3141842</b>	10	<b>1139704</b>	5

### 2 UNION RÉDUITE JOINT INSTANTANÉ

REDUCING QUICK UNION

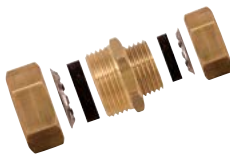

		GENCODÉ		BROCHABLE		
Ø tube	Ø tube	code int.	référence	cdt	référence	cdt
12	10	5M10I2	<b>3139559</b>	10	<b>1118266</b>	5
14	10	5MA10I4	<b>3139566</b>	10	<b>1118273</b>	5
14	12	5MA12I4	<b>3139573</b>	10	<b>1118280</b>	5
16	14	7MA14I6	<b>3139580</b>	10	<b>1123161</b>	5
18	16	7MA16I8	-	-	<b>1139735</b>	3

### 3 TÉ JOINT INSTANTANÉ

TEE QUICK UNION

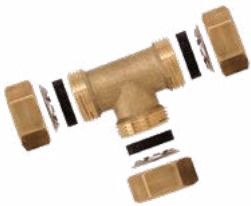

		GENCODÉ		BROCHABLE	
Ø tube	code int.	référence	cdt	référence	cdt
10	T10I2G	<b>3139597</b>	10	<b>1118372</b>	5
12	T12I5G	<b>3139603</b>	10	<b>1118389</b>	5
14	T14I5G	<b>3139610</b>	10	<b>1118396</b>	5
16	T1620G	<b>3139627</b>	5	<b>1118402</b>	5
18	T1820G	<b>3141880</b>	5	-	-

### 4 COUDE JOINT INSTANTANÉ

ELBOW QUICK UNION



		GENCODÉ		BROCHABLE	
Ø tube	code int.	référence	cdt	référence	cdt
10	C10I2G	<b>3139634</b>	10	<b>1118419</b>	5
12	C12I5G	<b>3139641</b>	10	<b>1118426</b>	5
14	C14I5G	<b>3139658</b>	10	<b>1118433</b>	5
16	C1620G	<b>3139665</b>	5	<b>1118440</b>	5
18	C1820G	-	-	<b>1139773</b>	3

### 5 UNION FEMELLE JOINT INSTANTANÉ

FEMALE QUICK UNION



		GENCODÉ		BROCHABLE		
Ø tube	filetage	code int.	référence	cdt	référence	cdt
10	F.12x17	3FG	<b>3139474</b>	10	<b>1118334</b>	5
12	F.12x17	17FG	<b>3158758</b>	10	<b>1158774</b>	5
12	F.15x21	5FG	<b>3139481</b>	10	<b>1118341</b>	5
14	F.12x17	17FAG	<b>3158765</b>	10	<b>1158781</b>	5
14	F.15x21	5FAG	<b>3139498</b>	10	<b>1118358</b>	5
16	F.15x21	6FG	<b>3168429</b>	5	<b>1168438</b>	3
16	F.20x27	7FG	<b>3139504</b>	10	<b>1118365</b>	5
18	F.20x27	7FAG	<b>3141941</b>	10	<b>1139834</b>	5

## Raccords à joint instantané

## 6 UNION MÂLE JOINT INSTANTANÉ

MALE QUICK UNION



Ø tube	filetage	code int.	GENCODÉ		BROCHABLE	
			référence	cdt	référence	cdt
10	M.12x17	3MG	<b>3139436</b>	10	<b>1118297</b>	5
12	M.12x17	17MG	<b>3158710</b>	10	<b>1158736</b>	5
12	M.15x21	5MG	<b>3139443</b>	10	<b>1118303</b>	5
14	M.12x17	17MAG	<b>3158727</b>	10	<b>1158743</b>	5
14	M.15x21	5MAG	<b>3139450</b>	10	<b>1118310</b>	5
16	M.15x21	6MG	<b>3168399</b>	5	<b>1168407</b>	3
16	M.20x27	7MG	<b>3139467</b>	10	<b>1118327</b>	5
18	M.20x27	7MAG	<b>3141927</b>	10	<b>1139803</b>	5
22	M.26x34	19MAG	-	-	<b>1139827</b>	5

## 7 JOINT INSTANTANÉ

QUICK RING



Ø tube	filetage	code int.	VRAC		BROCHABLE X 2		BROCHABLE X 5	
			référence	cdt	référence	cdt	référence	cdt
10	12x17	2J	-	-	-	-	<b>1318505</b>	10
10	15x21	6J	<b>3518514</b>	25	-	-	<b>1318512</b>	10
12	15x21	8J	-	-	-	-	<b>1318529</b>	10
14	15x21	10J	<b>3518538</b>	25	-	-	<b>1318536</b>	10
14	20x27	14J	<b>3558794</b>	10	-	-	<b>1358808</b>	10
16	20x27	16J	<b>3518545</b>	25	-	-	<b>1318543</b>	10
18	20x27	18J	<b>3444431</b>	25	-	-	<b>1339869</b>	10
22	26x34	24J	<b>3444455</b>	25	<b>1239886</b>	5	-	-

## 8 ÉCROU AVEC JOINT INSTANTANÉ

NUT WITH QUICK RING



Ø tube	filetage	code int.	VRAC		BROCHABLE	
			référence	cdt	référence	cdt
10	12x17	2GJ	<b>3418456</b>	5	<b>1118457</b>	5
12	15x21	8GJ	<b>3418470</b>	5	<b>1118471</b>	5
14	15x21	10GJ	<b>3418487</b>	5	<b>1118488</b>	5
16	20x27	16GJ	-	-	<b>1118495</b>	3
18	20x27	18GJ	<b>3453006</b>	5	<b>1158835</b>	3

# BOUTTÉ

*c'est aussi...*

## RACCORDS AUTOMATIQUES TOUTUB

**TOUTUB**  
RACCORD AUTOMATIQUE



Les produits présentés ici font partie intégrante du concept linéaire complet **TOUTUB** proposé par **Boutté**.

**Objectif de ce linéaire :** répondre à 90% des besoins des utilisateurs, **professionnels** comme **bricoleurs amateurs**, en raccords.

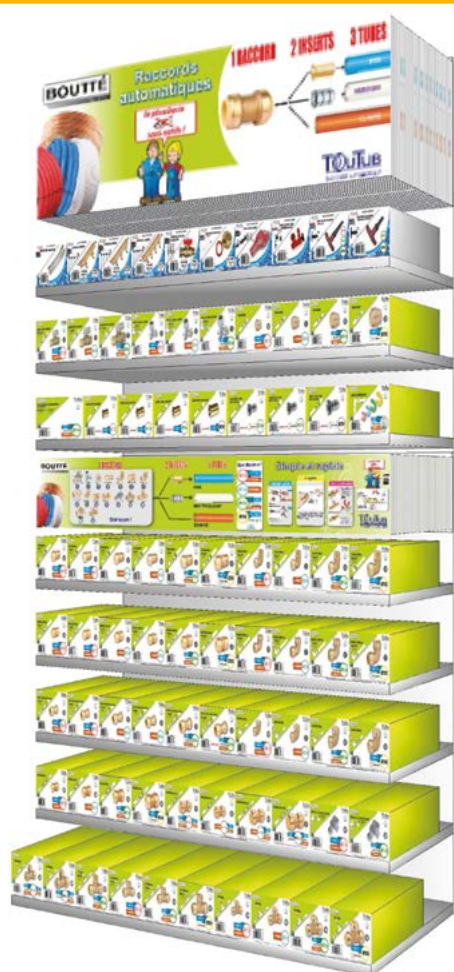

*Retrouvez toute  
notre gamme... P. 54 à P. 58*

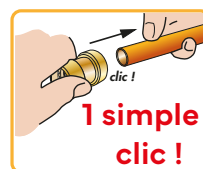

**1 raccord  
pour tous  
les tubes**

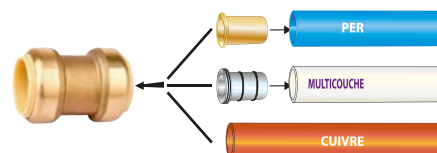

# P.53

# Raccords automatiques TOUTUB



**Raccords toutub®**

P. 54



**Inserts & bagues  
toutub®**

P. 58

## Raccords TOUTUB®

## 1 VANNE À ÉCROU MOBILE

VALVE WITH MOVABLE NUT

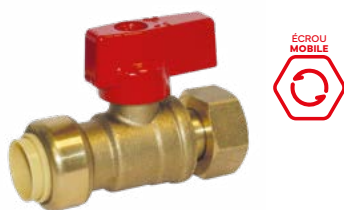

GENCODÉ

Ø tube	filetage	code int.	référence	cdt
12	F.15x21	AFV1215	<b>3186867</b>	5
14	F.15x21	AFV1415	<b>3186874</b>	5
16	F.15x21	AFV1615	<b>3186881</b>	5

## 2 BOUCHON

PLUG



VRAC

GENCODÉ

Ø tube	code int.	référence	cdt	référence	cdt
12	AFB12	<b>3468987</b>	5	<b>3186713</b>	10
14	AFB14	<b>3469014</b>	5	<b>3186720</b>	10
16	AFB16	<b>3469045</b>	5	<b>3186737</b>	10
18	AFB18	-	-	<b>3188298</b>	5
20	AFB20	-	-	<b>3186744</b>	5
22	AFB22	-	-	<b>3188304</b>	5

## 3 UNION ÉGALE

SYMMETRICAL UNION



VRAC

GENCODÉ

Ø tube	code int.	référence	cdt	référence	cdt
12	AF1212	<b>3468628</b>	5	<b>3186232</b>	10
14	AF1414	<b>3468659</b>	5	<b>3186249</b>	5
16	AF1616	<b>3468680</b>	5	<b>3186256</b>	10
18	AF1818	-	-	<b>3188182</b>	5
20	AF2020	-	-	<b>3186263</b>	5
22	AF2222	-	-	<b>3188199</b>	5

## 4 UNION RÉDUITE

REDUCED UNION



GENCODÉ

Ø tube	Ø tube	code int.	référence	cdt
12	14	AFR1214	<b>3186287</b>	5
12	16	AFR1216	<b>3186270</b>	5
14	16	AFR1416	<b>3186294</b>	5
16	20	AFR1620	<b>3186300</b>	5

## 5 UNION MÂLE

MALE UNION



VRAC

GENCODÉ

Ø tube	filetage	code int.	référence	cdt	référence	cdt
12	M.12x17	AFM1212	<b>3469106</b>	5	<b>3186317</b>	10
12	M.15x21	AFM1215	<b>3469137</b>	5	<b>3186324</b>	10
12	M.20x27	AFM1220	-	-	<b>3188007</b>	5
14	M.12x17	AFM1412	<b>3469168</b>	5	<b>3186331</b>	5
14	M.15x21	AFM1415	<b>3469199</b>	5	<b>3186348</b>	5
14	M.20x27	AFM1420	-	-	<b>3188014</b>	5
16	M.12x17	AFM1612	-	-	<b>3188021</b>	5
16	M.15x21	AFM1615	<b>3469229</b>	5	<b>3186355</b>	10
16	M.20x27	AFM1620	-	-	<b>3188038</b>	5
18	M.20x27	AFM1820	-	-	<b>3188205</b>	5
20	M.20x27	AFM2020	-	-	<b>3186362</b>	5
22	M.20x27	AFM2220	-	-	<b>3188212</b>	5

## Raccords TOUTUB®

6 UNION FEMELLE  
FEMALE UNION

Ø tube	filetage	code int.	VRAC		GENCODÉ	
			référence	cdt	référence	cdt
12	F.12x17	AFF1212	<b>3469311</b>	5	<b>3186379</b>	10
12	F.15x21	AFF1215	<b>3469342</b>	5	<b>3186386</b>	10
12	F.20x27	AFF1220	-	-	<b>3188045</b>	5
14	F.12x17	AFF1412	-	-	<b>3186393</b>	5
14	F.15x21	AFF1415	<b>3469373</b>	5	<b>3186409</b>	10
14	F.20x27	AFF1420	-	-	<b>3188052</b>	5
16	F.12x17	AFF1612	-	-	<b>3188069</b>	5
16	F.15x21	AFF1615	<b>3469403</b>	5	<b>3186416</b>	10
18	F.20x27	AFF1820	-	-	<b>3188229</b>	5
20	F.20x27	AFF2020	-	-	<b>3186423</b>	5
22	F.20x27	AFF2220	-	-	<b>3188236</b>	5

7 UNION FEMELLE À ÉCROU MOBILE  
FEMALE UNION WITH MOVABLE NUT

Ø tube	filetage	code int.	GENCODÉ		GENCODÉ X 3	
			référence	cdt	référence	cdt
12	F.12x17	AFFT1212	<b>3186959</b>	5	-	-
12	F.15x21	AFFT1215	<b>3186430</b>	10	-	-
12	F.20x27	AFFT1220	<b>3188076</b>	5	-	-
14	F.12x17	AFFT1412	<b>3186966</b>	5	-	-
14	F.15x21	AFFT1415	<b>3186447</b>	5	-	-
14	F.20x27	AFFT1420	<b>3188083</b>	5	-	-
16	F.12x17	AFFT1612	<b>3188090</b>	5	-	-
16	F.15x21	AFFT1615	<b>3186454</b>	10	<b>3186461</b>	5
16	F.20x27	AFFT1620	<b>3188106</b>	5	-	-

8 COUDE ÉGAL  
ELBOW UNION

Ø tube	code int.	VRAC		GENCODÉ	
		référence	cdt	référence	cdt
12	AFC12	<b>3468741</b>	5	<b>3186560</b>	10
14	AFC14	<b>3468772</b>	5	<b>3186577</b>	5
16	AFC16	<b>3468802</b>	5	<b>3186584</b>	10
18	AFC18	-	-	<b>3188243</b>	5
20	AFC20	-	-	<b>3186591</b>	5
22	AFC22	-	-	<b>3188250</b>	5

9 COUDE MÂLE  
MALE ELBOW

Ø tube	filetage	code int.	VRAC		GENCODÉ	
			référence	cdt	référence	cdt
12	M.12x17	AFCM1212	<b>3469496</b>	5	-	-
12	M.15x21	AFCM1215	<b>3469526</b>	5	<b>3186645</b>	5
14	M.15x21	AFCM1415	<b>3469557</b>	5	<b>3186652</b>	5
16	M.15x21	AFCM1615	<b>3469588</b>	5	<b>3186669</b>	5
20	M.20x27	AFCM2020	-	-	<b>3186676</b>	5

10 COUDE FEMELLE  
FEMALE ELBOW

Ø tube	filetage	code int.	VRAC		GENCODÉ	
			référence	cdt	référence	cdt
12	F.12x17	AFCF1212	<b>3469649</b>	5	-	-
12	F.15x21	AFCF1215	<b>3469670</b>	5	<b>3186607</b>	10
14	F.15x21	AFCF1415	<b>3469700</b>	5	<b>3186614</b>	5
16	F.15x21	AFCF1615	<b>3469731</b>	5	<b>3186621</b>	10
20	F.20x27	AFCF2020	-	-	<b>3186638</b>	5

## Raccords TOUTUB®

## 11 COUDE FEMELLE À ÉCROU MOBILE

FEMALE ELBOW WITH MOVABLE NUT



Ø tube	filetage	code int.	GENCODÉ	
			référence	cdt
12	F.12x17	AFCT1212	<b>3187819</b>	5
12	F.15x21	AFCT1215	<b>3187826</b>	5
14	F.12x17	AFCT1412	<b>3187833</b>	5
14	F.15x21	AFCT1415	<b>3187840</b>	5
16	F.15x21	AFCT1615	<b>3187857</b>	5
16	F.20x27	AFCT1620	<b>3187864</b>	5
20	F.20x27	AFCT2020	<b>3188175</b>	5

## 12 TÉ ÉGAL

TEE UNION



Ø tube	code int.	VRAC		GENCODÉ	
		référence	cdt	référence	cdt
12	AFT12	<b>3468864</b>	5	<b>3186478</b>	10
14	AFT14	<b>3468895</b>	5	<b>3186485</b>	5
16	AFT16	<b>3468925</b>	5	<b>3186492</b>	10
18	AFT18	-	-	<b>3188267</b>	5
20	AFT20	-	-	<b>3186508</b>	5
22	AFT22	-	-	<b>3188274</b>	5

## 13 TÉ RÉDUIT

REDUCED TEE UNION



Ø tubes	code int.	GENCODÉ	
		référence	cdt
16-12-16	AFTR161216	<b>3186515</b>	5
16-14-16	AFTR161416	<b>3188113</b>	5
20-16-20	AFTR201620	<b>3186522</b>	5
22-16-22	AFTR221622	<b>3188281</b>	5

## 14 TÉ MÂLE

MALE TEE



Ø tube	filetage	code int.	GENCODÉ	
			référence	cdt
12	M.15x21	AFTM1215	<b>3188120</b>	5
14	M.15x21	AFTM1415	<b>3188137</b>	5
16	M.15x21	AFTM1615	<b>3186539</b>	5
16	M.20x27	AFTM1620	<b>3188144</b>	5

## 15 TÉ FEMELLE

FEMALE TEE



Ø tube	filetage	code int.	VRAC		GENCODÉ	
			référence	cdt	référence	cdt
12	F.15x21	AFTF1215	<b>3469854</b>	5	<b>3186973</b>	5
14	F.15x21	AFTF1415	<b>3469885</b>	5	<b>3188151</b>	5
16	F.15x21	AFTF1615	<b>3469922</b>	5	<b>3186546</b>	5
16	F.20x27	AFTF1620	-	-	<b>3188168</b>	5
20	F.20x27	AFTF2020	-	-	<b>3186553</b>	5



## Raccords TOUTUB®

16 APPLIQUE FEMELLE  
FEMALE WALL BRACKETModèle  
chromé

Ø tube	filetage	code int.	VRAC		GENCODÉ	
			référence	cdt	référence	cdt
<b>Modèle chromé</b>						
12	F.15x21	AFA1215	<b>3470041</b>	5	<b>3186683</b>	5
14	F.15x21	AFA1415	<b>3470072</b>	5	<b>3186690</b>	5
16	F.15x21	AFA1615	<b>3470089</b>	5	<b>3186706</b>	5

17 KIT PLATINE RACCORDEMENT DOUCHE  
SHOWER CONNECTION PLATE KIT

Ø tube	filetage	code int.	GENCODÉ	
			référence	cdt
16	M.20x27 / F.15x21	KITD16AF	<b>3186898</b>	3

18 KIT PLATINE RACCORDEMENT ROBINET WC/MACHINE À LAVER  
WC AND WASHING MACHINE CONNECTION PLATE KIT

Ø tube	filetage	code int.	GENCODÉ	
			référence	cdt
16	M.20x27 / F.15x21	KITD16AFIS	<b>3188359</b>	3

19 ROBINET WC ÉQUERRE À ÉCROU MOBILE  
ANGLE COCK WITH MOVABLE NUT FOR WCModèle  
chromé

Ø tube	filetage	code int.	GENCODÉ	
			référence	cdt
<b>Modèle chromé</b>				
12	F.12x17	AFEQ12	<b>3186980</b>	5
16	F.12x17	AFEQ16	<b>3186997</b>	5

# Inserts & Bagues TOUTUB®

## 1 INSERTS POUR TUBE PER

INSERTS FOR PE-X TUBE



Ø tube	code int.	GENCODÉ X 2		GENCODÉ X 10	
		référence	cdt	référence	cdt
12	AFPER12	<b>3186799</b>	10	<b>3189134</b>	5
16	AFPER16	<b>3186805</b>	10	<b>3186812</b>	5
20	AFPER20	<b>3186829</b>	5	-	-

## 2 INSERTS POUR TUBE MULTICOUCHE

INSERTS FOR MULTILAYER TUBE



Modèle  
chromé

Ø tube	code int.	GENCODÉ X 2		GENCODÉ X 10	
		référence	cdt	référence	cdt
16	AFMC16	<b>3186836</b>	10	<b>3186843</b>	5
20	AFMC20	<b>3186850</b>	5	-	-

## 3 KIT DE BAGUES DE DÉMONTAGE

DISASSEMBLY RINGS SET



Ø tubes	code int.	GENCODÉ	
		référence	cdt
12-14-16-20	KAF	<b>3186751</b>	10
18-22	KAF1822	<b>3188342</b>	10

## Montage sur tube cuivre



## Montage sur tube multicouche



## Montage sur tube PER

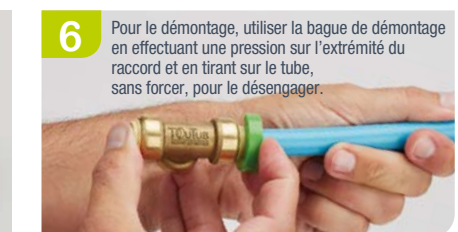
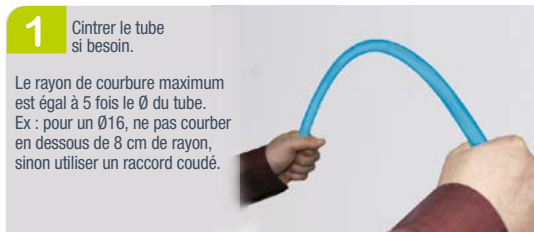

Accédez au tutoriel vidéo en scannant le QR Code.



Pour scanner, téléchargez l'application Unitag gratuite sur [unitag.io/app](https://unitag.io/app)



**You Tube** <https://goo.gl/1zAVTH>

## FLEXIBLES

Les flexibles sanitaires offrent des avantages tels que la facilité d'installation, la réparation rapide, la résistance à la corrosion et l'adaptabilité aux mouvements, ce qui en fait un choix populaire dans les systèmes de plomberie résidentiels.

### CARACTÉRISTIQUES TECHNIQUES

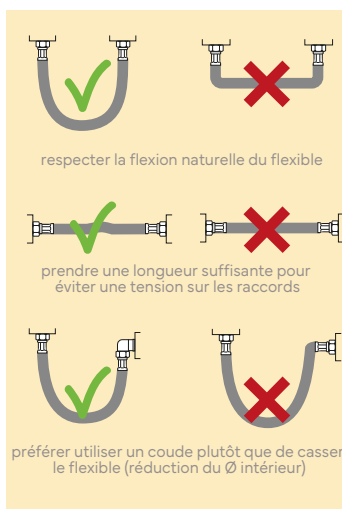
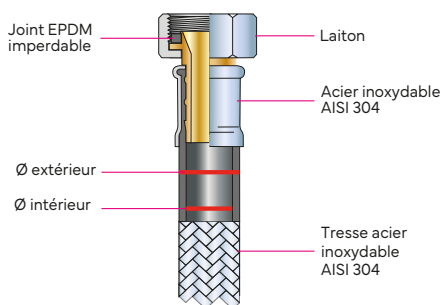

DN (Diamètre Nominal)	Ø intérieur	Ø extérieur	Ø de passage	débit à 3 bars	rayon de courbure mini.	pression	T° de travail	application
8 mm	8 mm	11 mm	6 mm	25 l/mn	30 mm	10 bars	90°C	installations sanitaires et plomberie
13 mm	13 mm	17 mm	10.5 mm	80 l/mn	45 mm	10 bars	90°C	connexion des appareils de chauffage, chaudières et système de climatisation (débit < 75 l/mn)
25 mm	25 mm	32 mm	19 mm	250 l/mn	100 mm	10 bars	90°C	connexion des appareils de chauffage, chaudières et système de climatisation (débit < 250 l/mn)

*Retrouvez toute notre gamme... P. 62 à P. 64*



### Les flexibles bicones ou instantanés

Le flexible à raccords bicones comme à raccords instantanés permet de relier votre flexible directement sur un tuyau en cuivre sans nécessiter de raccord à visser entre les deux.

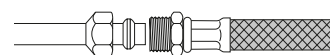

# P.61

# Flexibles

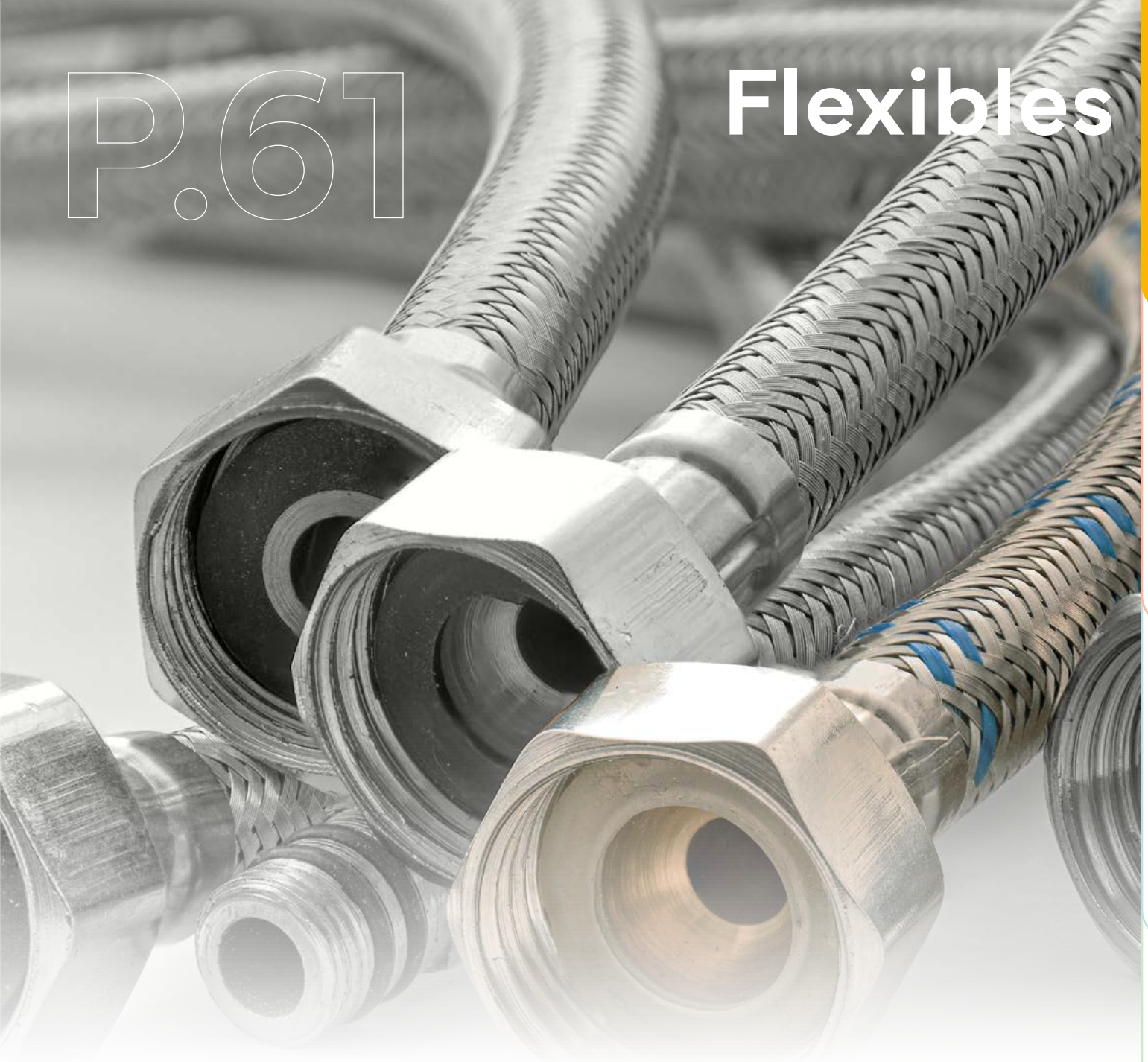

**A visser**

P. 62



**Bicones**

P. 64

## A visser

## 1 FLEXIBLE FEMELLE-FEMELLE FILETÉ

FEMALE THREADED FLEXIBLE



BROCHABLE

filetage	DN	code int.	référence	cdt
<b>150 mm</b>				
F.12x17	8	FF1512	<b>1185992</b>	5
F.15x21	8	FF1515	<b>1186005</b>	5
<b>300 mm</b>				
F.12x17	8	FF12	<b>3122940</b>	5
F.15x21	8	FF15	<b>3122957</b>	5
F.20x27	13	FF20	<b>3122964</b>	5
<b>500 mm</b>				
F.12x17	8	F512	<b>3156051</b>	3
F.15x21	8	F515	<b>3146182</b>	3
F.15x21	13	F51513	<b>1180942</b>	3
F.20x27	13	F520	<b>1130336</b>	3
F.20x27	20	F52020	<b>1183646</b>	3
F.26x34	25	F526	<b>1100124</b>	3
<b>700 mm</b>				
F.26x34	25	F726	<b>1181987</b>	3
<b>800 mm</b>				
F.12x17	8	F812	<b>1160142</b>	3
F.15x21	8	F815	<b>1160159</b>	3
F.15x21	13	F81513	<b>1180959</b>	3
F.20x27	13	F820	<b>1160166</b>	3
F.20x27	20	F82020	<b>1188689</b>	3
<b>1000 mm</b>				
F.12x17	8	F112	<b>1160173</b>	3
F.15x21	8	F115	<b>1160180</b>	3
F.15x21	13	F11513	<b>1180935</b>	3
F.20x27	13	F120	<b>1180928</b>	3
F.20x27	20	F12020	<b>1188696</b>	3
F.26x34	25	F126	<b>1181970</b>	3
<b>300 mm coudé</b>				
F.15x21	8	FC1508	<b>1188702</b>	3
<b>700 mm coudé</b>				
F.26x34	25	F726C	<b>1181994</b>	3
<b>1000 mm coudé</b>				
F.15x21	13	FC115	<b>1180966</b>	3

 Joint fourni

## A visser

## 2 FLEXIBLE MÂLE-FEMELLE FILETÉ

MALE-FEMALE THREADED FLEXIBLE



filetage	filetage	DN	code int.	référence	cdt
<b>150 mm</b>					
M.12x17	F.12x17	8	FMF1512	<b>1186012</b>	5
M.15x21	F.15x21	8	FMF1515	<b>1186029</b>	5
<b>300 mm</b>					
M.12x17	F.12x17	8	FMF12	<b>3122933</b>	5
M.12x17	F.15x21	8	D456	<b>1147914</b>	5
M.15x21	F.15x21	8	FMF15	<b>3122971</b>	5
M.15x21	F.15x21	13	FMF1513	<b>1180904</b>	5
M.15x21	F.20x27	13	FMF2015	<b>1160258</b>	5
M.20x27	F.20x27	13	FMF20	<b>1160265</b>	5
M.20x27	F.20x27	20	FMF2020	<b>1100278</b>	5
<b>500 mm</b>					
M.12x17	F.12x17	8	FM512	<b>1130381</b>	3
M.15x21	F.15x21	8	FM515	<b>3130099</b>	5
M.15x21	F.15x21	13	FMF51513	<b>1180898</b>	5
M.15x21	F.20x27	13	FM52015	<b>3177018</b>	3
M.20x27	F.20x27	13	FM520	<b>1130404</b>	3
M.20x27	F.20x27	20	FM52020	<b>1183653</b>	3
<b>800 mm</b>					
M.12x17	F.12x17	8	FMF812	<b>1160302</b>	3
M.15x21	F.15x21	8	FMF815	<b>1160319</b>	3
M.15x21	F.15x21	13	FMF81513	<b>1180911</b>	3
M.20x27	F.20x27	13	FMF820	<b>1160326</b>	3
<b>1000 mm</b>					
M.12x17	F.12x17	8	FMF121	<b>1180867</b>	3
M.15x21	F.15x21	13	FMF151	<b>1180874</b>	3
M.20x27	F.20x27	13	FMF201	<b>1180881</b>	3

Joint fourni

## 3 FLEXIBLE MÂLE-FEMELLE POUR MITIGEUR-MÉLANGEUR

MALE-FEMALE FLEXIBLE FOR MIXER



filetage	filetage	DN	code int.	référence	cdt
<b>300 mm</b>					
M.10x100	F.12x17	8	FRS1012	<b>3157393</b>	5
M.12x100	F.12x17	8	FRS1212	<b>3157409</b>	5
<b>350 mm</b>					
M.10x100	F.12x17	8	FRS1012L	<b>1164805</b>	3
M.12x100	F.12x17	8	FRS1212L	<b>1164812</b>	3
<b>500 mm</b>					
M.10x100	F.12x17	8	FRS1012XL	<b>1185879</b>	3

Joint fourni

## 4 KIT DE 2 FLEXIBLES POUR MITIGEUR-MÉLANGEUR

MALE-FEMALE FLEXIBLES SET FOR MIXER



filetage	filetage	DN	code int.	référence	cdt
<b>300 mm</b>					
M.10x100	F.12x17	8	FRS1012K	<b>1264826</b>	3
M.12x100	F.12x17	8	FRS1212K	<b>1264833</b>	3

Joint fourni

# Bicones

## 1 FLEXIBLE BICONE FILETÉ

BICONICAL THREADED FLEXIBLE



Ø tube	filetage	DN	code int.	BROCHABLE		BROCHABLE X 2	
				référence	cdt	référence	cdt
<b>Femelle 300 mm</b>							
10	F.12x17	8	FB1017	<b>1123000</b>	5	<b>1267483</b>	5
12	F.12x17	8	FB1217	<b>1130237</b>	5	-	-
14	F.12x17	8	FB1417	<b>1180973</b>	5	-	-
10	F.15x21	8	FB1021	<b>1130213</b>	5	-	-
12	F.15x21	8	FB1221	<b>1130244</b>	5	-	-
14	F.15x21	8	FB1421	<b>1130251</b>	5	-	-
<b>Mâle 300 mm</b>							
10	M.12x17	8	FM1017	<b>1130268</b>	5	-	-
10	M.15x21	8	FM1021	<b>1130275</b>	5	-	-

## 2 FLEXIBLE INSTANTANÉ

QUICK FLEXIBLE



Ø tube	filetage	DN	code int.	BROCHABLE	
				référence	cdt
<b>Femelle 300 mm</b>					
10	F.12x17	8	FJ1017	<b>1180997</b>	5
12	F.12x17	8	FJ1217	<b>1180980</b>	5
14	F.12x17	8	FJ1417	<b>1181000</b>	5
10	F.15x21	8	FJ1015	<b>1122850</b>	5
12	F.15x21	8	FJ1215	<b>1122867</b>	5
14	F.15x21	8	FJ1415	<b>1122874</b>	5

 Joint fourni







**P.66** **Robinetterie  
de bâtiment**

## Vannes

- Vannes PN25 passage intégral P. 70
- Vannes PN40 passage intégral P. 71
- Vannes PN20 passage réduit P. 73
- Robinets d'arrêt P. 73

## Raccords à visser

- Mâle P. 78
- Mâle-femelle P. 81
- Femelle P. 85
- Écrou mobile P. 89

## Robinets & Appliques

- Bâtiment & Jardin P. 94
- Fontaine P. 96
- Design P. 97
- Appliques P. 100
- Accessoires P. 101

## Joints & Etanchéité

- Joints Fibre P. 106
- Joints Caoutchouc P. 107
- Joints PTFE P. 109
- Joints Gaz P. 110
- Etanchéité P. 111

## VANNES

Les vannes à boisseau sphérique sont utilisables en plomberie, pour le sanitaire, ou réseaux de chauffage et climatisation.

Il est essentiel d'installer des vannes d'arrêt en cas de fuite ou de défaillance de certains appareils.

Cet accessoire permet d'isoler une partie de l'installation, autorisant une intervention afin que le reste de la maison ne soit pas privé d'eau ou de chauffage.

### La vanne PN25 à passage intégral

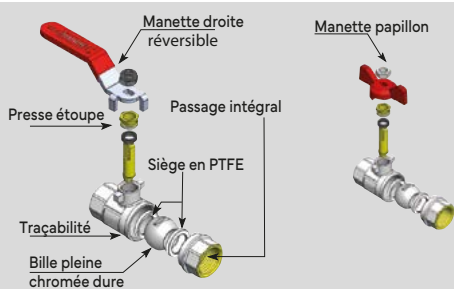

#### PASSAGE INTÉGRAL

FILETAGE	Ø de passage d'eau	PN
12x17 (3/8")	10 mm	25
15x21 (1/2")	14 mm	25
20x27 (3/4")	17 mm	25
26x34 (1")	23.5 mm	25

- Passage intégral
- Pression nominale (PN) 25
- N° de lot (traçabilité)

### La vanne PN40 à passage intégral

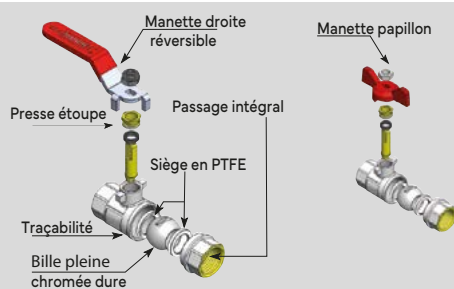

#### PASSAGE INTÉGRAL

FILETAGE	Ø de passage d'eau	PN
12x17 (3/8")	10.8 mm	40
15x21 (1/2")	14.8 mm	40
20x27 (3/4")	18.5 mm	40

- Passage intégral
- Pression nominale (PN) 40
- ACS

### La vanne PN20 à passage réduit

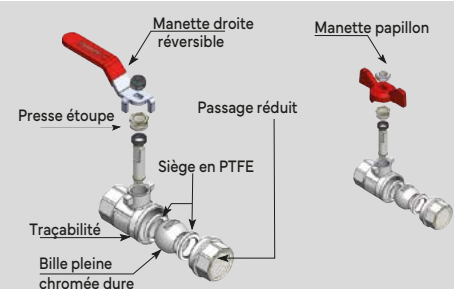

#### PASSAGE RÉDUIT

FILETAGE	Ø de passage d'eau	PN
12x17 (3/8")	8.8 mm	20
15x21 (1/2")	11.8 mm	20
20x27 (3/4")	15 mm	20
26x34 (1")	20 mm	20

- Passage réduit
- Pression nominale (PN) 20

*Retrouvez toute notre gamme... P. 70 à P. 75*



### Quelle différence entre un passage réduit et un passage intégral ?

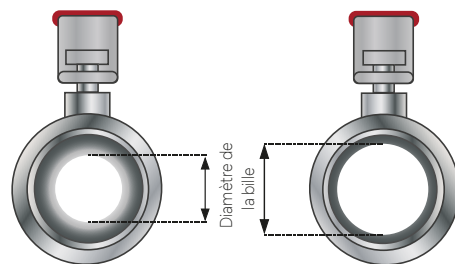

Vanne à passage réduit (vue de face)

Vanne à passage intégral (vue de face)



**Vannes PN25  
passage intégral**

P. 70



**Vannes PN40  
passage intégral**

P. 71



**Vannes PN20  
passage réduit**

P. 73



**Robinets d'arrêt**

P. 73

# Vannes PN25 passage intégral

## 1 VANNE 1/4 TOUR DOUBLE MÂLE À MANETTE DROITE MALE BALL VALVE WITH STRAIGHT HANDLE



PN	filetage	code int.	VRAC		GENCODÉ	
			référence	cdt	référence	cdt
25	MM.12x17	BM122	-	-	<b>2187834</b>	3
25	MM.15x21	BM152	-	-	<b>2187841</b>	5
25	MM.20x27	BM202	-	-	<b>2187858</b>	5
25	MM.26x34	BM26	<b>3414151</b>	3	<b>2159367</b>	3
20	MM.33x42	BM33	<b>3427762</b>	1	<b>2139024</b>	1
20	MM.40x49	BM40	-	-	<b>3173850</b>	1
20	MM.50x60	BM50	<b>3127785</b>	1	-	-

## 2 VANNE 1/4 TOUR MÂLE-FEMELLE À MANETTE DROITE MF BALL VALVE WITH STRAIGHT HANDLE



PN	filetage	code int.	VRAC		GENCODÉ		BROCHABLE	
			référence	cdt	référence	cdt	référence	cdt
25	MF.12x17	BMF122	-	-	<b>2187865</b>	3	-	-
25	MF.15x21	BMF152	-	-	<b>2187872</b>	5	-	-
25	MF.20x27	BMF202	-	-	<b>2187889</b>	5	-	-
25	MF.26x34	BMF26	<b>3414199</b>	3	<b>2159664</b>	3	<b>1114190</b>	3
20	MF.33x42	BMF33	-	-	<b>2127793</b>	1	-	-
20	MF.40x49	BMF40	-	-	<b>2127809</b>	1	-	-

## 3 VANNE 1/4 TOUR DOUBLE FEMELLE À MANETTE DROITE FEMALE BALL VALVE WITH STRAIGHT HANDLE



PN	filetage	code int.	VRAC		GENCODÉ		BROCHABLE	
			référence	cdt	référence	cdt	référence	cdt
25	FF.12x17	BF122	-	-	<b>2187896</b>	3	-	-
25	FF.15x21	BF152	-	-	<b>2187902</b>	5	-	-
25	FF.20x27	BF202	-	-	<b>2187919</b>	5	-	-
25	FF.26x34	BF26	<b>3414236</b>	3	<b>2159510</b>	3	<b>1114237</b>	3
20	FF.33x42	BF33	<b>3327833</b>	1	<b>2123122</b>	1	-	-
20	FF.40x49	BF40	<b>3327826</b>	1	<b>2127823</b>	10	-	-
20	FF.50x60	BF50	<b>3127846</b>	1	<b>2127847</b>	1	-	-

## 4 VANNE 1/4 TOUR DOUBLE FEMELLE À MANETTE DROITE AVEC PURGE FEMALE BALL VALVE WITH STRAIGHT HANDLE AND DRAIN



PN	filetage	code int.	GENCODÉ	
			référence	cdt
25	FF.15x21	BP152	<b>2187926</b>	5
25	FF.20x27	BP202	<b>2187933</b>	5
25	FF.26x34	BP26	<b>2159794</b>	3
20	FF.33x42	BP33	<b>2139567</b>	1
20	FF.40x49	BP40	<b>2139574</b>	1

## 5 VANNE 1/4 TOUR DOUBLE MÂLE À MANETTE PAPILLON MALE BALL VALVE WITH THROTTLE HANDLE



PN	filetage	code int.	GENCODÉ	
			référence	cdt
25	MM.12x17	BM125	<b>2187940</b>	3
25	MM.15x21	BM155	<b>2187957</b>	5
25	MM.20x27	BM205	<b>2187964</b>	5
25	MM.26x34	BM261	<b>2159121</b>	3

## Vannes PN25 passage intégral

### 6 VANNE 1/4 TOUR MÂLE-FEMELLE À MANETTE PAPILLON

MF BALL VALVE WITH THROTTLE HANDLE



PN	filetage	code int.	GENCODÉ	
			référence	cdt
25	MF.12x17	BMF125	<b>2187971</b>	3
25	MF.15x21	BMF155	<b>2187988</b>	5
25	MF.20x27	BMF205	<b>2187995</b>	5
25	MF.26x34	BMF261	<b>2159282</b>	3

### 7 VANNE 1/4 TOUR DOUBLE FEMELLE À MANETTE PAPILLON

FEMALE BALL VALVE WITH THROTTLE HANDLE



PN	filetage	code int.	GENCODÉ	
			référence	cdt
25	FF.12x17	BF125	<b>2188008</b>	3
25	FF.15x21	BF155	<b>2188015</b>	5
25	FF.20x27	BF205	<b>2188022</b>	5
25	FF.26x34	BF261	<b>2159206</b>	3

## Vannes PN40 passage intégral

### 1 VANNE 1/4 TOUR DOUBLE MÂLE À MANETTE DROITE

MALE BALL VALVE WITH STRAIGHT HANDLE



filetage	code int.	VRAC		GENCODÉ		BROCHABLE	
		référence	cdt	référence	cdt	référence	cdt
MM.12x17	BM12	<b>3414120</b>	3	<b>2141416</b>	3	<b>1114121</b>	3
MM.15x21	BM15	<b>3414137</b>	5	<b>2159343</b>	5	<b>1114138</b>	5
MM.20x27	BM20	<b>3414144</b>	5	<b>2159350</b>	5	<b>1114145</b>	5

### 2 VANNE 1/4 TOUR MÂLE-FEMELLE À MANETTE DROITE

MF BALL VALVE WITH STRAIGHT HANDLE



filetage	code int.	VRAC		GENCODÉ		BROCHABLE	
		référence	cdt	référence	cdt	référence	cdt
MF.12x17	BMF12	<b>3414168</b>	3	<b>2114168</b>	3	<b>1114169</b>	3
MF.15x21	BMF15	<b>3414175</b>	5	<b>2159640</b>	5	<b>1114176</b>	5
MF.20x27	BMF20	<b>3414182</b>	5	<b>2159657</b>	5	<b>1114183</b>	5

### 3 VANNE 1/4 TOUR DOUBLE FEMELLE À MANETTE DROITE

FEMALE BALL VALVE WITH STRAIGHT HANDLE



filetage	code int.	VRAC		GENCODÉ		BROCHABLE	
		référence	cdt	référence	cdt	référence	cdt
FF.12x17	BF12	<b>3414205</b>	3	<b>2114205</b>	3	<b>1114206</b>	3
FF.15x21	BF15	<b>3414212</b>	5	<b>2159497</b>	5	<b>1114213</b>	5
FF.20x27	BF20	<b>3414229</b>	5	<b>2159503</b>	5	<b>1114220</b>	5

# Vannes PN40 passage intégral

## 4 VANNE 1/4 TOUR DOUBLE FEMELLE À MANETTE DROITE AVEC PURGE FEMALE BALL VALVE WITH STRAIGHT HANDLE AND DRAIN



		VRAC		GENCODÉ	
filetage	code int.	référence	cdt	référence	cdt
FF.15x21	BP15	<b>3414243</b>	5	<b>2159770</b>	5
FF.20x27	BP20	<b>3414250</b>	5	<b>2159787</b>	5

## 5 VANNE 1/4 TOUR DOUBLE MÂLE À MANETTE PAPILLON MALE BALL VALVE WITH THROTTLE HANDLE



		VRAC		GENCODÉ		BROCHABLE	
filetage	code int.	référence	cdt	référence	cdt	référence	cdt
MM.12x17	BM121	<b>3459053</b>	3	<b>2159091</b>	3	<b>1177645</b>	3
MM.15x21	BM151	<b>3459060</b>	5	<b>2159107</b>	5	<b>1177652</b>	5
MM.20x27	BM201	<b>3459077</b>	5	<b>2159114</b>	5	<b>1177669</b>	5

## 6 VANNE 1/4 TOUR MÂLE-FEMELLE À MANETTE PAPILLON MF BALL VALVE WITH THROTTLE HANDLE



		VRAC		GENCODÉ		BROCHABLE	
filetage	code int.	référence	cdt	référence	cdt	référence	cdt
MF.12x17	BMF121	<b>3459213</b>	3	<b>2159251</b>	3	<b>1177720</b>	3
MF.15x21	BMF151	<b>3459220</b>	5	<b>2159268</b>	5	<b>1177737</b>	5
MF.20x27	BMF201	<b>3459237</b>	5	<b>2159275</b>	5	<b>1177744</b>	5

## 7 VANNE 1/4 TOUR DOUBLE FEMELLE À MANETTE PAPILLON FEMALE BALL VALVE WITH THROTTLE HANDLE



		VRAC		GENCODÉ		BROCHABLE	
filetage	code int.	référence	cdt	référence	cdt	référence	cdt
FF.12x17	BF121	<b>3459138</b>	3	<b>2159176</b>	3	<b>1177683</b>	3
FF.15x21	BF151	<b>3459145</b>	5	<b>2159183</b>	5	<b>1177690</b>	5
FF.20x27	BF201	<b>3459152</b>	5	<b>2159190</b>	5	<b>1177706</b>	5

## 8 VANNE 1/4 TOUR DOUBLE MÂLE À MANETTE PAPILLON AVEC PURGE MALE BALL VALVE WITH THROTTLE HANDLE AND DRAIN



		VRAC		GENCODÉ	
filetage	code int.	référence	cdt	référence	cdt
MM.15x21	BMP151	<b>3484772</b>	5	<b>2186332</b>	5
MM.20x27	BMP201	<b>3484789</b>	5	<b>2186349</b>	5

## 9 VANNE 1/4 TOUR DOUBLE FEMELLE À MANETTE PAPILLON AVEC PURGE FEMALE BALL VALVE WITH THROTTLE HANDLE AND DRAIN



		VRAC		GENCODÉ	
filetage	code int.	référence	cdt	référence	cdt
FF.15x21	BP151	<b>3484741</b>	5	<b>2186301</b>	5
FF.20x27	BP201	<b>3484802</b>	5	<b>2186318</b>	5



## Vannes PN20 passage réduit

### 1 VANNE 1/4 TOUR DOUBLE MÂLE À MANETTE DROITE

MALE BALL VALVE WITH STRAIGHT HANDLE



GENCODÉ

filetage	code int.	référence	cdt
MM.12x17	BM12ECO	<b>3183620</b>	20
MM.15x21	BM15ECO	<b>3182159</b>	20
MM.20x27	BM20ECO	<b>3182166</b>	15
MM.26x34	BM26ECO	<b>3183651</b>	10

### 2 VANNE 1/4 TOUR MÂLE-FEMELLE À MANETTE DROITE

MF BALL VALVE WITH STRAIGHT HANDLE



GENCODÉ

filetage	code int.	référence	cdt
MF.12x17	BMF12ECO	<b>3183637</b>	20
MF.15x21	BMF15ECO	<b>3182173</b>	20
MF.20x27	BMF20ECO	<b>3182180</b>	15
MF.26x34	BMF26ECO	<b>3183668</b>	10

### 3 VANNE 1/4 TOUR DOUBLE FEMELLE À MANETTE DROITE

FEMALE BALL VALVE WITH STRAIGHT HANDLE



GENCODÉ

filetage	code int.	référence	cdt
FF.12x17	BF12ECO	<b>3183644</b>	20
FF.15x21	BF15ECO	<b>3182135</b>	20
FF.20x27	BF20ECO	<b>3182142</b>	15
FF.26x34	BF26ECO	<b>3183675</b>	10

## Robinets d'arrêt

### 1 ROBINET DOUBLE MÂLE

MALE STOP COCK



VRAC

GENCODÉ

filetage	code int.	référence	cdt	référence	cdt
M.12x17	DM12	-	-	<b>2140051</b>	3
M.15x21	DM15	<b>3421050</b>	3	<b>2140068</b>	3
M.20x27	DM20	<b>3421067</b>	3	<b>2140075</b>	3
M.26x34	DM26	-	-	<b>2143557</b>	1

### 2 ROBINET DOUBLE MÂLE À PURGE

MALE STOP COCK WITH DRAIN PLUG



VRAC

GENCODÉ

BROCHABLE

filetage	code int.	référence	cdt	référence	cdt	référence	cdt
M.12x17	DMP12	-	-	<b>2141379</b>	3	-	-
M.15x21	DMP15	<b>3421135</b>	3	<b>2141386</b>	3	<b>1121136</b>	3
M.20x27	DMP20	<b>3421142</b>	3	<b>2141393</b>	3	<b>1121143</b>	3



Livré avec 1 bouchon de purge, purge non fournie

### 3 ROBINET DOUBLE FEMELLE

FEMALE STOP COCK



VRAC

GENCODÉ

filetage	code int.	référence	cdt	référence	cdt
F.12x17	DF12	<b>3421203</b>	3	<b>2121203</b>	1
F.15x21	DF15	<b>3421210</b>	3	<b>2121210</b>	1
F.20x27	DF20	<b>3421227</b>	3	<b>2121227</b>	1
F.26x34	DF26	-	-	<b>2121234</b>	1

## Robinets d'arrêt

### 4 ROBINET DOUBLE FEMELLE À PURGE

FEMALE STOP COCK WITH DRAIN PLUG



**i** Livré avec 1 bouchon de purge, purge non fournie



VRAC

GENCODÉ

filetage	code int.	référence	cdt	référence	cdt
F.12x17	DFP12	-	-	2121241	1
F.15x21	DFP15	3421258	3	2121258	1
F.20x27	DFP20	3421265	3	2121265	1
F.26x34	DFP26	3421272	1	2121272	1

### 5 ROBINET BICONE LAITON

BICONICAL STOP COCK

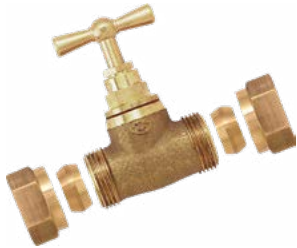

GENCODÉ

Ø tube	code int.	référence	cdt
12	DMB12	2141355	3
14	DMB14	2121364	3
16	DMB16	2141362	3

### 6 ROBINET BICONE LAITON À PURGE

BICONICAL STOP COCK WITH DRAIN PLUG



**i** Livré avec 1 bouchon de purge, purge non fournie



GENCODÉ

Ø tube	code int.	référence	cdt
12	DMB2P12	2140082	3
14	DMB2P14	2121401	3

### 7 ROBINET À SOUDER

WELD STOP COCK



VRAC

GENCODÉ

Ø tube	code int.	référence	cdt	référence	cdt
12	SO12	3420916	3	2120915	1
14	SO14	3420923	3	2120923	1
16	SO16	-	-	2120930	1

### 8 ROBINET À SOUDER À PURGE

WELD STOP COCK WITH DRAIN PLUG



**i** Livré avec 1 bouchon de purge, purge non fournie



GENCODÉ

Ø tube	code int.	référence	cdt
12	SOP12	2120985	1
14	SOP14	2120992	1
16	SOP16	2121005	1
18	SOP18	2149788	1

### 9 TÊTE DE ROBINET AVEC JOINT

SPARE CRUTCH KEY



VRAC

GENCODÉ

BROCHABLE

filetage	code int.	référence	cdt	référence	cdt	référence	cdt
M.12x17	TRC12	3444592	10	3141316	10	1134426	5
M.15x21	TRC15	3444608	10	3141323	10	1134433	5
M.20x27	TRC20	3444615	10	3141330	10	1134440	5
M.26x34	TRC26	-	-	3175816	5	-	-

## Robinets d'arrêt

### 10 BOUCHON DE PURGE

DRAIN PLUG



GENCODÉ

filetage	code int.	référence	cdt
M.08x13	6080	<b>3825490</b>	10

### 11 ROBINET DE PURGE

DRAIN COCK



VRAC

GENCODÉ

BROCHABLE

filetage	code int.	référence	cdt	référence	cdt	référence	cdt
<b>Avec joint fibre</b>							
M.08x13	VP130	<b>3430786</b>	10	-	-	<b>1825508</b>	5
<b>Court</b>							
M.08x13	VP13	<b>3410177</b>	10	<b>3110176</b>	10	<b>1110178</b>	5
M.12x17	VP17	<b>3431639</b>	10	<b>3172334</b>	10	-	-
<b>À bec</b>							
M.08x13	RP13	<b>3410184</b>	10	<b>3110183</b>	10	<b>1110185</b>	3



## RACCORDS À VISSER

Boutté conçoit et fabrique en optimisant les dimensions et les tolérances nécessaires à l'interchangeabilité des mame-lons, écrous et douilles utilisés en tuyauterie pour réaliser l'assemblage de tubes ou d'appareils par jonction à joint plat. Les raccords ainsi réalisés sont démontables et l'étanchéité de l'assemblage est assurée.

### RACCORDS À VISSER

Les raccords filetés présentent de nombreux avantages de simplicité et de sécurité d'étanchéité : ils n'exigent que très peu de matériel et s'adaptent sur pratiquement tous types d'installations (y compris en arrosage). Ils sont démontables.



Les raccords existent en 1, 2 ou 3 pièces, **avec ou sans butée**, à joint plat ou sphéroconique, pour répondre à toutes les situations.

#### Les raccords à collet battu

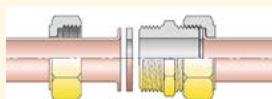

Après avoir réalisé un collet battu ou lors de l'utilisation d'un raccord 2 pièces (écrou mobile), l'étanchéité du montage est assurée par un joint plat en fibre ou avec un produit d'étanchéité (Téflon, Pâte à joint, etc...)

#### Les raccords à écrou libre



Les raccords à écrou mobiles de Boutté sont simples et sûrs à monter. Adaptables sur n'importe quel type de connexion (raccord PER, multicouche, cuivre...), seuls un joint plat et une clé sont nécessaires à l'installation.

### Correspondance

Ø nominal en pouces	Appellation courante	Ø extérieur du filetage
1/8	5 x 10	9,72
1/4	8 x 13	13,15
3/8	12 x 17	16,66
1/2	15 x 21	20,95
5/8	17 x 23	22,91
3/4	20 x 27	26,44
7/8	24 x 31	30,20
1"	26 x 34	33,24
1 1/4	33 x 42	41,91
1 1/2	40 x 49	47,80
1 3/4	46 x 55	53,74
2"	50 x 60	59,61
2 1/4	60 x 70	69,30
2 3/4	60 x 70	65,71*
2 1/2	66 x 76	75,18
2 3/4	72 x 82	81,53
3"	80 x 90	87,88
3 1/2	90 x 102	100,33
4"	102 x 114	113,03

### RACCORD FEMELLE

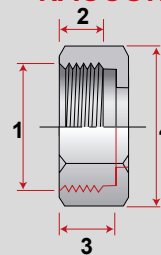

- 1 Désignation filetage  
Thread name
- 2 Taraudage mini  
Mini tap
- 3 Profondeur  
Depth
- 4 6 pans  
Hexagonal

1	2	3	4
5 x 10	5	7	6 P 13
8 x 13	6	8	6 P 16
12 x 17	6	8	6 P 19
15 x 21	6	9	6 P 23
20 x 27	6,5	9,5	6 P 29
26 x 34	8,5	12	6 P 36
33 x 42	10	13,5	6 P 45
40 x 49	12,5	16	6 P 52

*Retrouvez toute notre gamme... P. 78 à P. 90*



### RACCORD MÂLE

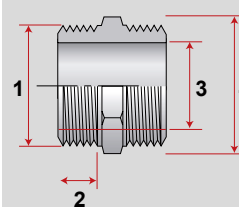

- 1 Désignation filetage  
Thread name
- 2 Longueur filetage  
Thread length
- 3 Passage d'eau  
Water capacity
- 4 6 pans  
Hexagonal

1	2	3	4
5 x 10	7	5	6 P 11
8 x 13	8	8	6 P 14
12 x 17	7,5	11,5	6 P 17
15 x 21	9	14,5	6 P 21
20 x 27	9,5	20	6 P 26
26 x 34	11	24,5	6 P 33
33 x 42	13	33	6 P 42
40 x 49	16	39	6 P 48

# P.77

# Raccords à visser



**Mâle**

P. 78



**Mâle-femelle**

P. 81



**Femelle**

P. 85



**Écrou mobile**

P. 89

# Mâle

## 1 MAMELON DOUBLE MÂLE ÉGAL 280

MM NIPPLE



filetage	L.	alés.	code int.	VRAC		GENCODÉ		BROCHABLE		SACHET X 10	
				référence	cdt	référence	cdt	référence	cdt	référence	cdt
MM.05x10	18	5	0M	<b>3411327</b>	10	<b>2111327</b>	10	-	-	-	-
MM.08x13	20	8	1M	<b>3411334</b>	10	<b>2111334</b>	10	<b>1111335</b>	5	-	-
MM.12x17	19	12	3M	<b>3411341</b>	10	<b>2111341</b>	10	<b>1111342</b>	5	<b>8467121</b>	5
MM.15x21	22	13	5M	<b>3411358</b>	10	-	-	-	-	<b>8411360</b>	5
MM.15x21	22	14,5	5MA	<b>3411365</b>	10	<b>2111365</b>	10	<b>1111366</b>	5	-	-
MM.20x27	25,5	17	7M	<b>3411372</b>	10	-	-	-	-	-	-
MM.20x27	23,5	20	7MA	<b>3411389</b>	10	<b>2111389</b>	10	<b>1111380</b>	5	<b>8411384</b>	5
MM.26x34	27	24,5	9M	<b>3411396</b>	10	<b>2111396</b>	10	<b>1111397</b>	5	-	-
MM.33x42	32	33	13MC	<b>3323897</b>	5	<b>2123894</b>	3	<b>1123895</b>	3	-	-
MM.40x49	39	39	27MC	<b>3323903</b>	5	<b>2123900</b>	3	-	-	-	-
MM.50x60	44	50	29M	<b>3311429</b>	1	<b>2111426</b>	1	-	-	-	-
<b>Modèle chromé</b>											
MM.12x17	19	12	3MC	<b>5411349</b>	10	<b>2136658</b>	10	<b>6111347</b>	5	-	-
MM.15x21	22	14,5	5MAC	<b>5411363</b>	10	<b>2136542</b>	10	<b>6111361</b>	5	-	-
MM.20x27	23,5	20	7MAC	<b>5411387</b>	10	<b>2134913</b>	10	<b>6111385</b>	5	-	-

Modèle chromé



## 2 MAMELON LONG DOUBLE MÂLE ÉGAL 280L

MM LONG NIPPLE



filetage	L.	code int.	VRAC		GENCODÉ	
			référence	cdt	référence	cdt
MM.12x17	40	3MAL	<b>3443885</b>	10	<b>2158254</b>	10
MM.15x21	40	5MAL	<b>3443892</b>	10	<b>2156946</b>	10
MM.20x27	40	7MAL	<b>3443908</b>	10	<b>2156953</b>	10

## 3 MAMELON DOUBLE MÂLE RÉDUIT

MM REDUCING NIPPLE



filetage	filetage	code int.	VRAC		GENCODÉ		BROCHABLE		SACHET X 10		
			référence	cdt	référence	cdt	référence	cdt	référence	cdt	
M.08x13	M.05x10	12M	<b>3411624</b>	10	<b>2111624</b>	10	-	-	-	-	
M.12x17	M.05x10	14M	<b>3411631</b>	10	-	-	-	-	-	-	
M.12x17	M.08x13	15M	<b>3411648</b>	10	<b>2111648</b>	10	<b>1111649</b>	5	-	-	
M.15x21	M.08x13	16M	<b>3411655</b>	10	<b>2111655</b>	10	-	-	-	-	
M.15x21	M.12x17	17M	<b>3411662</b>	10	<b>2111662</b>	10	<b>1111663</b>	5	<b>8411667</b>	5	
M.20x27	M.08x13	18M	<b>3423917</b>	10	-	-	-	-	-	-	
M.20x27	M.12x17	36M	<b>3411679</b>	10	<b>2111679</b>	10	<b>1111670</b>	5	-	-	
M.20x27	M.15x21	19M	<b>3411686</b>	10	<b>2111686</b>	10	<b>1111687</b>	5	<b>8411681</b>	5	
M.26x34	M.15x21	38M	<b>3411693</b>	10	<b>2111693</b>	10	<b>1111694</b>	5	-	-	
M.26x34	M.20x27	21M	<b>3411709</b>	10	<b>2111709</b>	10	<b>1111700</b>	5	-	-	
M.33x42	M.20x27	22M	<b>3311719</b>	10	<b>2111716</b>	3	-	-	-	-	
M.33x42	M.26x34	23M	<b>3311726</b>	5	<b>2111723</b>	5	<b>1111724</b>	3	-	-	
M.40x49	M.20x27	42M	<b>3329653</b>	5	-	-	-	-	-	-	
M.40x49	M.26x34	24M	<b>3311733</b>	5	<b>2111730</b>	1	-	-	-	-	
M.40x49	M.33x42	25MC	<b>3323927</b>	5	<b>2123924</b>	3	<b>1123925</b>	3	-	-	
M.50x60	M.33x42	28M	<b>3111753</b>	1	<b>2141126</b>	1	-	-	-	-	
M.50x60	M.40x49	31M	<b>3111760</b>	1	<b>2111761</b>	1	-	-	-	-	
M.66x76	M.50x60	35M	<b>3126740</b>	1	-	-	-	-	-	-	
<b>Modèle chromé</b>											
M.12x17	M.08x13	15MC	<b>5411646</b>	10	-	-	-	-	-	-	
M.15x21	M.12x17	17MC	<b>5411660</b>	10	<b>2143502</b>	10	<b>6111668</b>	5	-	-	
M.20x27	M.15x21	19MC	<b>5411684</b>	10	<b>2135484</b>	10	<b>6111682</b>	5	-	-	

Modèle chromé



# Mâle

## 4 BOUCHON MÂLE 292

MALE PLUG



Modèle chromé

		VRAC		GENCODÉ		BROCHABLE		SACHET X 10	
filetage	code int.	référence	cdt	référence	cdt	référence	cdt	référence	cdt
M.05x10	605	<b>3412188</b>	10	<b>2112188</b>	10	-	-	-	-
M.08x13	608	<b>3412195</b>	10	<b>2112195</b>	10	<b>1112196</b>	5	-	-
M.12x17	612	<b>3412201</b>	10	<b>2112201</b>	10	<b>1112202</b>	5	<b>8467183</b>	5
M.15x21	615	<b>3412218</b>	10	<b>2112218</b>	10	<b>1112219</b>	5	<b>8455951</b>	5
M.20x27	620	<b>3412225</b>	10	<b>2112225</b>	10	<b>1112226</b>	5	-	-
M.26x34	626	<b>3412232</b>	10	<b>2112232</b>	10	<b>1112233</b>	5	-	-
M.33x42	633	<b>3312242</b>	5	<b>2112249</b>	5	<b>1112240</b>	3	-	-
M.40x49	640	<b>3126870</b>	1	<b>2135033</b>	1	-	-	-	-
M.50x60	650	<b>3126887</b>	1	<b>2135040</b>	1	-	-	-	-
<b>Modèle chromé</b>									
M.12x17	612C	<b>5412209</b>	10	-	-	<b>6112207</b>	5	-	-
M.15x21	615C	<b>5412216</b>	10	<b>3173478</b>	10	<b>6112214</b>	5	-	-
M.20x27	620C	<b>5412223</b>	10	<b>3173485</b>	10	-	-	-	-

## 5 UNION DOUBLE MÂLE SPHÉRO-CONIQUE

MM SPHERO-CONICAL STRAIGHT UNION



		VRAC	
filetage	code int.	référence	cdt
MM.12x17	3MM	<b>3429506</b>	10
MM.15x21	5MM	<b>3429513</b>	10
MM.20x27	7MM	<b>3429520</b>	10
MM.26x34	9MM	<b>3429537</b>	10

## 6 COUDE MÂLE 92

MALE ELBOW



		VRAC		GENCODÉ		BROCHABLE		
filetage	passage d'eau	code int.	référence	cdt	référence	cdt	référence	cdt
M.08x13	6	CN08	<b>3423573</b>	10	<b>2123573</b>	10	-	-
M.12x17	10	CN12	<b>3410771</b>	10	<b>2110771</b>	10	<b>1110772</b>	5
M.15x21	14	CN15	<b>3410788</b>	10	<b>2110788</b>	10	<b>1110789</b>	5
M.20x27	18	CN20	<b>3410795</b>	10	<b>2110795</b>	10	<b>1110796</b>	5
M.26x34	25,5	CN26	<b>3410801</b>	10	<b>2110801</b>	5	<b>1110802</b>	5
M.33x42	27	CN33	<b>3310811</b>	1	<b>2110818</b>	1	-	-
M.40x49	38	CN40	<b>3310828</b>	1	<b>2110825</b>	1	-	-
M.50x60	45	CN50	<b>3326546</b>	1	<b>2115088</b>	1	-	-

## 7 TÉ MÂLE 135

MALE TEE



		VRAC		GENCODÉ		BROCHABLE		
filetage	passage d'eau	code int.	référence	cdt	référence	cdt	référence	cdt
M.08x13	7,5	TN08	-	-	<b>2123542</b>	10	-	-
M.12x17	9,5	TN12	<b>3410719</b>	10	<b>2110719</b>	10	<b>1110710</b>	5
M.15x21	14	TN15	<b>3410726</b>	10	<b>2110726</b>	10	<b>1110727</b>	5
M.20x27	18	TN20	<b>3410733</b>	10	<b>2110733</b>	5	<b>1110734</b>	5
M.26x34	25,5	TN26	<b>3410740</b>	10	<b>2110740</b>	5	<b>1110741</b>	5
M.33x42	32	TN33	<b>3310750</b>	5	<b>2110757</b>	1	-	-
M.40x49	34	TN40	<b>3310767</b>	1	<b>2110764</b>	1	-	-
M.50x60	45	TN50	<b>3326522</b>	1	<b>2135095</b>	1	-	-

## Mâle

### 8 BOBINE FILETÉE MÂLE

MALE THREADED TUBE



filetage	code int.	VRAC		GENCODÉ		BROCHABLE	
		référence	cdt	référence	cdt	référence	cdt
<b>Longueur 50 mm</b>							
M.12x17	FI1250	<b>3424136</b>	10	<b>3150653</b>	10	-	-
M.15x21	FI1550	<b>3436269</b>	10	<b>3141750</b>	10	<b>1124144</b>	3
M.20x27	FI2050	<b>3424150</b>	10	<b>3141767</b>	10	<b>1124151</b>	3
M.26x34	FI2650	<b>3424167</b>	10	<b>3150660</b>	10	-	-
<b>Longueur 100 mm</b>							
M.12x17	FI1210	<b>3324174</b>	5	<b>3124173</b>	5	<b>1124175</b>	3
M.15x21	FI1510	<b>3324184</b>	5	<b>3124180</b>	5	<b>1124182</b>	3
M.20x27	FI2010	<b>3324191</b>	5	<b>3124197</b>	5	<b>1124199</b>	3
M.26x34	FI2610	<b>3324207</b>	5	<b>3141156</b>	5	<b>1124205</b>	3

### 9 KIT TRAVERSÉE DE PAROI

WALL CROSSING SET



filetage	code int.	BROCHABLE	
		référence	cdt
<b>Longueur 50 mm</b>			
M.15x21	KTP5015	<b>1826024</b>	5
M.20x27	KTP5020	<b>1826031</b>	5
<b>Longueur 100 mm</b>			
M.15x21	KTP10015	<b>1826062</b>	5
M.20x27	KTP10020	<b>1826079</b>	5





# Mâle-Femelle

## 1 MAMELON LONG MÂLE-FEMELLE ÉGAL 246EL

MF LONG NIPPLE



filetage	L.	code int.	VRAC		GENCODÉ	
			référence	cdt	référence	cdt
MF.12x17	40	3FAL	<b>3443915</b>	10	<b>2158261</b>	10
MF.15x21	40	5FAL	<b>3443922</b>	10	<b>2157288</b>	10
MF.20x27	40	7FAL	<b>3443939</b>	10	<b>2157295</b>	10

## 2 MAMELON MÂLE-FEMELLE ÉGAL 246E

MF NIPPLE



filetage	code int.	VRAC		GENCODÉ		BROCHABLE	
		référence	cdt	référence	cdt	référence	cdt
MF.05x10	0F	<b>3411433</b>	10	-	-	-	-
MF.08x13	1F	<b>3411440</b>	10	<b>2135477</b>	10	<b>1111441</b>	5
MF.12x17	3F	<b>3411457</b>	10	<b>2111457</b>	10	<b>1111458</b>	5
MF.15x21	5FA	<b>3411471</b>	10	<b>2111471</b>	10	<b>1111472</b>	5
MF.20x27	7FA	<b>3411495</b>	10	<b>2111495</b>	10	<b>1111496</b>	5
MF.26x34	9F	<b>3411501</b>	10	<b>2111501</b>	5	<b>1111502</b>	5
MF.33x42	13FC	<b>3324047</b>	5	<b>2124044</b>	3	<b>1124045</b>	3
MF.40x49	27FC	<b>3324054</b>	5	<b>2124051</b>	3	-	-
MF.50x60	29F	<b>3111531</b>	1	<b>2111532</b>	1	-	-
<b>Modèle chromé</b>							
MF.15x21	5FAC	<b>5411479</b>	10	<b>2166853</b>	10	<b>6111477</b>	5
MF.20x27	7FAC	<b>5411493</b>	10	<b>2166860</b>	10	<b>6111491</b>	5

Modèle chromé



## 3 MAMELON MÂLE-FEMELLE RÉDUIT 243 SANS BUTÉE

MF REDUCING NIPPLE WITHOUT STOP



filetage	filetage	code int.	VRAC		GENCODÉ		BROCHABLE	
			référence	cdt	référence	cdt	référence	cdt
M.08x13	F.05x10	12F	<b>3411778</b>	10	<b>2111778</b>	10	-	-
M.12x17	F.05x10	14F	<b>3411785</b>	10	<b>2150760</b>	10	-	-
M.12x17	F.08x13	15F	<b>3411792</b>	10	<b>2111792</b>	10	<b>1111793</b>	5
M.15x21	F.08x13	16F	<b>3411808</b>	10	<b>2111808</b>	10	<b>1111809</b>	5
M.15x21	F.12x17	17F	<b>3411815</b>	10	<b>2111815</b>	10	<b>1111816</b>	5
M.20x27	F.08x13	18F	<b>3424068</b>	10	-	-	-	-
M.20x27	F.12x17	36F	<b>3411822</b>	10	<b>2111822</b>	10	<b>1111823</b>	5
M.20x27	F.15x21	19F	<b>3411839</b>	10	<b>2111839</b>	10	<b>1111830</b>	5
M.26x34	F.15x21	38F	<b>3411846</b>	10	<b>2111846</b>	10	<b>1111847</b>	5
M.26x34	F.20x27	21F	<b>3411853</b>	10	<b>2111860</b>	5	<b>1111854</b>	5
M.33x42	F.20x27	22F	<b>3311863</b>	5	<b>2111853</b>	5	-	-
M.33x42	F.26x34	23F	<b>3311870</b>	5	<b>2111877</b>	3	<b>1111878</b>	3
M.40x49	F.26x34	24F	<b>3311887</b>	5	<b>3146564</b>	5	-	-
M.40x49	F.33x42	25F	<b>3311894</b>	5	<b>2111891</b>	5	<b>1111892</b>	3
M.50x60	F.33x42	28F	<b>3311900</b>	1	<b>2150777</b>	1	-	-
M.50x60	F.40x49	31F	<b>3311917</b>	1	<b>2111914</b>	1	-	-
M.66x76	F.50x60	35F	<b>3126825</b>	1	-	-	-	-
<b>Modèle chromé</b>								
M.15x21	F.12x17	17FC	<b>5411813</b>	10	<b>2136580</b>	10	<b>6111811</b>	5
M.20x27	F.15x21	19FC	<b>5411837</b>	10	<b>2134920</b>	10	<b>6111835</b>	5

Modèle chromé



## Mâle-Femelle

### 4 MAMELON MÂLE-FEMELLE RÉDUIT 243 AVEC BUTÉE

MF REDUCING NIPPLE WITH STOP



Modèle chromé

filetage		code int.	VRAC		GENCODÉ	
filetage	filetage	code int.	référence	cdt	référence	cdt
M.15x21	F.12x17	17FB	<b>3429704</b>	10	<b>2181573</b>	10
M.20x27	F.15x21	19FB	<b>3429711</b>	10	<b>2181580</b>	10
M.26x34	F.20x27	21FB	<b>3429728</b>	10	<b>2181597</b>	10
<b>Modèle chromé</b>						
M.20x27	F.15x21	19FBC	<b>3484758</b>	10	<b>2186264</b>	10

### 5 MAMELON FEMELLE-MÂLE RÉDUIT 246

MF REDUCING NIPPLE



Modèle chromé

filetage		code int.	VRAC		GENCODÉ		BROCHABLE		SACHET X 10	
filetage	filetage	code int.	référence	cdt	référence	cdt	référence	cdt	référence	cdt
F.08x13	M.05x10	120F	<b>3411921</b>	10	<b>2111921</b>	10	-	-	-	-
F.12x17	M.05x10	140F	<b>3411938</b>	10	<b>2111938</b>	5	-	-	-	-
F.12x17	M.08x13	150F	<b>3411945</b>	10	<b>2111945</b>	10	<b>1111946</b>	5	-	-
F.15x21	M.08x13	160F	<b>3411952</b>	10	<b>2139956</b>	10	-	-	-	-
F.15x21	M.12x17	170F	<b>3411969</b>	10	<b>2111969</b>	10	<b>1111960</b>	5	<b>8467145</b>	5
F.20x27	M.08x13	180F	<b>3424082</b>	10	-	-	-	-	-	-
F.20x27	M.12x17	360F	<b>3411976</b>	10	<b>2111976</b>	10	<b>1111977</b>	5	-	-
F.20x27	M.15x21	190F	<b>3411891</b>	10	<b>2111983</b>	10	<b>1111984</b>	5	<b>8467169</b>	5
F.26x34	M.15x21	380F	<b>3411990</b>	10	<b>2111990</b>	10	<b>1111991</b>	5	-	-
F.26x34	M.20x27	210F	<b>3412003</b>	10	<b>2112003</b>	10	<b>1112004</b>	5	-	-
F.33x42	M.20x27	220F	<b>3312013</b>	5	<b>2112010</b>	3	-	-	-	-
F.33x42	M.26x34	230F	<b>3312020</b>	5	<b>2112027</b>	5	<b>1112028</b>	3	-	-
F.40x49	M.26x34	240F	<b>3312037</b>	1	<b>2112034</b>	1	-	-	-	-
F.40x49	M.33x42	250FC	<b>3324092</b>	1	<b>2124099</b>	1	<b>1124090</b>	1	-	-
F.50x60	M.26x34	260F	<b>3324108</b>	1	-	-	-	-	-	-
F.50x60	M.33x42	280F	<b>3312051</b>	1	<b>2141133</b>	1	-	-	-	-
F.50x60	M.40x49	310F	<b>3312068</b>	1	<b>2112065</b>	1	-	-	-	-
F.66x76	M.50x60	350F	<b>3126849</b>	1	-	-	-	-	-	-
<b>Modèle chromé</b>										
F.15x21	M.12x17	170FC	<b>5411967</b>	10	<b>2135538</b>	10	<b>6111965</b>	5	-	-
F.20x27	M.12x17	360FC	<b>5411974</b>	10	-	-	-	-	-	-
F.20x27	M.15x21	190FC	<b>5411899</b>	10	<b>2135491</b>	10	<b>6111989</b>	5	-	-
<b>Modèle rond</b>										
F.20x27	M.15x21	R190F	<b>3447876</b>	10	-	-	-	-	-	-
<b>Modèle rond chromé</b>										
F.20x27	M.15x21	R190FC	<b>5447867</b>	10	-	-	-	-	-	-

### 6 MAMELON FEMELLE-MÂLE RÉDUIT PAS MÂÇON

MACON MF REDUCING NIPPLE



entrée		sortie		code int.	GENCODÉ	
entrée	sortie	code int.	référence	cdt		
F.55x300	M.40x49	540F	<b>3183156</b>	1		

### 7 FOURRURE SANS BUTÉE

MF REDUCING NIPPLE WITHOUT STOP



filetage		code int.	VRAC	
filetage	filetage	code int.	référence	cdt
M.15x21	F.12x17	277	<b>3411303</b>	10
M.20x27	F.15x21	299	<b>3411310</b>	10

# Mâle-Femelle

## 8 FOURRURE AVEC BUTÉE MF REDUCING NIPPLE WITH STOP



filetage		code int.	VRAC		GENCODÉ		BROCHABLE	
filetage	filetage	code int.	référence	cdt	référence	cdt	référence	cdt
M.08x13	F.05x10	113	3411181	10	-	-	-	-
M.12x17	F.08x13	165	3411204	10	2111204	10	1111205	5
M.15x21	F.08x13	161	3411211	10	-	-	-	-
M.15x21	F.12x17	177	3411228	10	2111228	10	1111229	5
M.20x27	F.12x17	191	3428950	10	2139970	10	1132972	5
M.20x27	F.15x21	199	3411235	10	2111235	10	1111236	5
M.26x34	F.15x21	211	3411242	10	2111259	10	-	-
M.26x34	F.20x27	221	3411259	10	2111242	10	1111250	5
M.33x42	F.26x34	326	3311276	5	2152375	5	-	-
<b>Modèle chromé</b>								
M.15x21	F.12x17	177C	5411226	10	3141736	10	6111224	5
M.20x27	F.15x21	199C	5411233	10	2135521	10	6111231	5

Modèle chromé



## 9 RÉDUCTION 6 PANS 241 SANS BUTÉE HEXAGONAL THREADED REDUCER WITHOUT STOP



filetage		code int.	VRAC		GENCODÉ		BROCHABLE	
filetage	filetage	code int.	référence	cdt	référence	cdt	référence	cdt
M.08x13	F.05x10	85	3411037	10	2111037	10	-	-
M.12x17	F.05x10	1205	3411044	10	2111044	10	-	-
M.12x17	F.08x13	1208	3411051	10	2111051	10	1111052	5
M.15x21	F.05x10	1505	3411068	10	-	-	-	-
M.15x21	F.08x13	1508	3411075	10	2111075	10	1111076	5
M.15x21	F.12x17	1512	3411082	10	2111082	10	1111083	5
M.20x27	F.08x13	2008	3423832	10	-	-	-	-
M.20x27	F.12x17	2012	3411099	10	2111099	10	1111090	5
M.20x27	F.15x21	2015	3411105	10	2111105	10	1111106	5
M.26x34	F.12x17	2612	3423849	10	-	-	-	-
M.26x34	F.15x21	2615	3411112	10	2111112	10	1111113	5
M.26x34	F.20x27	2620	3411129	10	2111129	10	1111120	5
M.33x42	F.15x21	3315	3458278	10	-	-	-	-
M.33x42	F.20x27	3320	3311139	5	2111136	5	-	-
M.33x42	F.26x34	3326	3328946	5	2111162	3	1111164	3
M.40x49	F.15x21	4015	3458308	3	-	-	-	-
M.40x49	F.20x27	4020	3323856	3	2158339	3	-	-
M.40x49	F.26x34	4026	3311153	3	2111150	3	-	-
M.40x49	F.33x42	4033	3311160	3	2155987	3	-	-
M.50x60	F.20x27	2050	3326638	1	-	-	-	-
M.50x60	F.26x34	5026	3326645	1	-	-	-	-
M.50x60	F.33x42	5033	3326652	1	2126659	1	-	-
M.50x60	F.40x49	5040	3311177	1	2111174	1	-	-
M.66x76	F.50x60	6650	3126672	1	-	-	-	-
<b>Modèle chromé</b>								
M.15x21	F.12x17	1512C	5411080	10	2144875	10	6111088	5
M.20x27	F.15x21	2015C	5411103	10	2140662	10	6111101	5

Modèle chromé

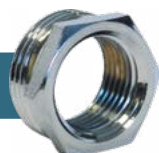

## 10 RÉDUCTION 6 PANS 241 AVEC BUTÉE HEXAGONAL THREADED REDUCER WITH STOP



filetage		code int.	VRAC	
filetage	filetage	code int.	référence	cdt
M.15x21	F.12x17	2112	3430656	10
M.20x27	F.15x21	2715	3430670	10
M.26x34	F.20x27	3420	3430694	10

# Mâle-Femelle

## 11 UNION MÂLE-FEMELLE SPHÉRO-CONIQUE

MF SPHERO-CONICAL STRAIGHT UNION



filetage	code int.	VRAC		GENCODÉ	
		référence	cdt	référence	cdt
MF.12x17	3MF	<b>3429438</b>	10	-	-
MF.15x21	5MF	<b>3429445</b>	10	<b>3141033</b>	10
MF.20x27	7MF	<b>3429452</b>	10	<b>3141040</b>	10
MF.26x34	9MF	<b>3429469</b>	10	<b>3141057</b>	10
MF.33x42	13MF	<b>3329479</b>	5	<b>3146601</b>	5
MF.40x49	27MF	<b>3343956</b>	1	-	-
MF.50x60	29MF	<b>3343963</b>	1	-	-

## 12 COUDE MÂLE-FEMELLE SPHÉRO-CONIQUE

MF SPHERO-CONICAL ELBOW

Modèle nickelé



filetage	code int.	VRAC	
		référence	cdt
<b>Modèle nickelé</b>			
MF.12x17	UCR12	<b>3132260</b>	1
MF.15x21	UCR15	<b>3131225</b>	1
MF.20x27	UCR20	<b>3132284</b>	1
MF.26x34	UCR26	<b>3173928</b>	1

Joint torique intégré

## 13 COUDE MÂLE-FEMELLE 94

MF ELBOW



Modèle réduit

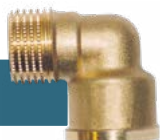

filetage	passage d'eau	code int.	VRAC		GENCODÉ		BROCHABLE	
			référence	cdt	référence	cdt	référence	cdt
MF.05x10	5	CX5	<b>3410955</b>	10	-	-	-	-
MF.08x13	8	CX8	<b>3410962</b>	10	<b>3142535</b>	10	-	-
MF.12x17	10	CX12	<b>3410979</b>	10	<b>2110979</b>	10	<b>1110970</b>	5
MF.15x21	13	CX15	<b>3410986</b>	10	<b>2110986</b>	10	<b>1110987</b>	5
MF.20x27	18	CX20	<b>3410993</b>	10	<b>2110993</b>	10	<b>1110994</b>	5
MF.26x34	25	CX26	<b>3411006</b>	10	<b>2111006</b>	5	<b>1111007</b>	5
MF.33x42	34	CX33	<b>3311016</b>	5	<b>2111013</b>	5	-	-
MF.40x49	39	CX40	<b>3311023</b>	1	<b>2140983</b>	1	-	-
MF.50x60	50	CX50	<b>3326560</b>	1	<b>2140990</b>	1	-	-
<b>Modèle réduit</b>								
M.15x21/F.20x27	15	CX21	<b>3423597</b>	10	<b>2152368</b>	10	<b>1123598</b>	5

## 14 COURBE MÂLE-FEMELLE

MF BEND



filetage	code int.	VRAC		GENCODÉ	
		référence	cdt	référence	cdt
MF.20x27	CBX20	<b>3481030</b>	10	<b>3181039</b>	5
MF.26x34	CBX26	<b>3481047</b>	5	<b>3181046</b>	5

# Femelle

## 1 ÉCROU ORDINAIRE STANDARD NUT



filetage	Ø tube	code int.	VRAC		GENCODÉ	
			référence	cdt	référence	cdt
F.12x17	10	2G	3424228	10	-	-
F.12x17	12	4G	3424235	10	-	-
F.15x21	12	8G	3424266	10	3149084	10
F.15x21	14	10G	3424273	10	3164322	10
F.20x27	16	16G	3424341	10	3164346	10
F.33x42	30	33G	3324450	5	-	-

## 2 ÉCROU À COLLET BATTU FEMALE FLANGED NUT



filetage	Ø tube	code int.	VRAC		GENCODÉ		BROCHABLE	
			référence	cdt	référence	cdt	référence	cdt
F.12x17	10	2	3410542	10	3110541	10	1110543	5
F.12x17	12	4	3410559	10	3110558	10	1110550	5
F.15x21	10	6	3410566	10	3110565	10	1110567	5
F.15x21	12	8	3410573	10	3110572	10	1110574	5
F.15x21	14	10	3410580	10	3110589	10	1110581	5
F.15x21	16	10A	3410597	10	3110596	10	1110598	5
F.20x27	12	12	-	-	3110602	10	-	-
F.20x27	14	14	3410610	10	3110619	10	1110611	5
F.20x27	16	16	3410627	10	3110626	10	1110628	5
F.20x27	18	18	3410634	10	3110633	10	1110635	5
F.20x27	20	20	3410641	10	3110640	10	-	-
F.26x34	22	24	3410665	10	-	-	-	-
<b>Modèle chromé</b>								
F.15x21	12	8C	5410571	10	2166907	10	6110579	5
F.15x21	14	10C	5410588	10	2166914	10	6110586	5

Modèle chromé



## 3 MANCHON DOUBLE FEMELLE ÉGAL 270AB AVEC BUTÉE FF SLEEVE WITH STOP



filetage	code int.	VRAC		GENCODÉ		BROCHABLE		
		référence	cdt	référence	cdt	référence	cdt	
FF.05x10	0DF	3429209	10	2131981	10	-	-	
FF.08x13	1DF	3411549	10	2111549	10	1111540	5	
FF.12x17	3DF	3411556	10	2111556	10	1111557	5	
FF.15x21	5DF	3411563	10	2111563	10	1111564	5	
FF.20x27	7DF	3411570	10	2111570	10	1111571	5	
FF.26x34	9DF	3411587	10	2111587	5	1111588	3	
FF.33x42	13DF	3311597	5	2111594	5	1111595	3	
FF.40x49	27DF	3311603	1	2111600	1	-	-	
FF.50x60	29DF	3111616	1	2111617	1	-	-	
<b>Modèle chromé</b>								
FF.15x21	5DFC	5411561	10	2140648	10	6111569	5	
FF.20x27	7DFC	5411578	10	2140655	10	6111576	5	

Modèle chromé

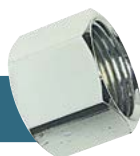

## 4 MANCHON DOUBLE FEMELLE ÉGAL 272 SANS BUTÉE FF SLEEVE WITHOUT STOP



filetage	code int.	VRAC		GENCODÉ		BROCHABLE		
		référence	cdt	référence	cdt	référence	cdt	
FF.12x17	3DFB	3436283	10	2140938	10	-	-	
FF.15x21	5DFB	3423962	10	2143854	10	1123963	5	
FF.20x27	7DFB	3423979	10	2143861	10	1123970	5	
FF.26x34	9DFB	3423986	10	2143878	10	-	-	
<b>Modèle chromé</b>								
FF.15x21	5DFBC	5423960	10	-	-	-	-	
<b>Modèle long 35 mm</b>								
FF.15x21	5DFA	2403842	10	2140907	10	0103843	3	
FF.20x27	7DFA	2403859	10	2140914	10	-	-	

Modèle chromé



Modèle long 35 mm



## Femelle

### 5 MANCHON DOUBLE FEMELLE ÉGAL AVEC BUTÉE

FF SLEEVE WITH STOP



VRAC

filetage	6 pans	code int.	référence	cdt
FF.12x17	22	3DFE	<b>3423931</b>	10
FF.15x21	26	5DFE	<b>3423948</b>	10
FF.20x27	30	7DFE	<b>3423955</b>	10

### 6 RACCORD DROIT DOUBLE FEMELLE À ÉCROU MOBILE

FF STRAIGHT UNION WITH TURNING NUT



VRAC

GENCODÉ

BROCHABLE

filetage	filetage	L	code int.	référence	cdt	référence	cdt	référence	cdt
F.12x17	F.12x17	35	3DFM	<b>3412973</b>	10	<b>2112973</b>	10	<b>1112974</b>	5
F.12x17	F.15x21	35	4DFM	<b>3431103</b>	10	<b>2131103</b>	10	<b>1131104</b>	5
F.15x21	F.15x21	40	5DFM	<b>3412980</b>	10	<b>2112980</b>	10	<b>1112981</b>	5
F.20x27	F.15x21	40	6DFM	<b>3422576</b>	10	<b>2152412</b>	10	<b>1122577</b>	5
F.20x27	F.20x27	40	7DFM	<b>3412997</b>	10	<b>2112997</b>	10	<b>1112998</b>	5
F.20x27	F.26x34	35	8DFM	<b>3443946</b>	10	<b>2157318</b>	10	<b>1139544</b>	5
<b>Modèle chromé</b>									
F.15x21	F.15x21	40	5DFMC	<b>5413015</b>	10	<b>3149282</b>	10	<b>1113018</b>	5
F.20x27	F.20x27	40	7DFMC	<b>5413022</b>	10	<b>3149299</b>	10	<b>1113025</b>	5

Modèle chromé



### 7 RACCORD COUDE DOUBLE FEMELLE À ÉCROU MOBILE

FF ELBOW UNION WITH TURNING NUT



VRAC

GENCODÉ

filetage	L	code int.	référence	cdt	référence	cdt
FF.15x21	35	C5DFM	<b>3475831</b>	5	<b>3177186</b>	5
FF.20x27	35	C7DFM	<b>3475749</b>	5	<b>3177179</b>	5

### 8 MANCHON DOUBLE FEMELLE RÉDUIT 240 SANS BUTÉE

FF REDUCING SLEEVE WITHOUT STOP



VRAC

GENCODÉ

BROCHABLE

PLAQUE ARROSAGE

filetage	filetage	code int.	référence	cdt	référence	cdt	référence	cdt	référence	cdt
F.08x13	F.05x10	12DF	<b>3412072</b>	10	<b>2112072</b>	10	-	-	-	-
F.12x17	F.05x10	14DF	<b>3412089</b>	10	-	-	-	-	-	-
F.12x17	F.08x13	16DF	<b>3412096</b>	10	<b>2112096</b>	10	-	-	-	-
F.15x21	F.08x13	15DF	<b>3429681</b>	10	<b>2139963</b>	10	<b>1131128</b>	5	-	-
F.15x21	F.12x17	17DF	<b>3412102</b>	10	<b>2112102</b>	10	<b>1112103</b>	5	-	-
F.20x27	F.08x13	18DF	<b>3429186</b>	10	-	-	-	-	-	-
F.20x27	F.12x17	36DF	<b>3412119</b>	10	<b>2112119</b>	10	<b>1112110</b>	5	-	-
F.20x27	F.15x21	19DF	<b>3412126</b>	10	<b>2112126</b>	10	<b>1112127</b>	5	-	-
F.26x34	F.15x21	38DF	<b>3412133</b>	10	<b>2112133</b>	10	<b>1112134</b>	5	-	-
F.26x34	F.20x27	21DF	<b>3412140</b>	10	<b>2112140</b>	5	<b>1112141</b>	5	-	-
F.33x42	F.20x27	22DF	<b>3312150</b>	5	<b>2112157</b>	5	-	-	-	-
F.33x42	F.26x34	23DF	<b>3312167</b>	5	<b>2112164</b>	3	<b>1112165</b>	3	-	-
F.40x49	F.33x42	25DF	<b>3312174</b>	1	<b>2112171</b>	1	-	-	<b>0112173</b>	3
<b>Modèle chromé</b>										
F.20x27	F.15x21	19DFC	<b>5412124</b>	10	<b>3149336</b>	10	-	-	-	-

Modèle chromé



# Femelle

## 9 MANCHON DOUBLE FEMELLE RÉDUIT 240 AVEC BUTÉE

FF REDUCING SLEEVE WITH STOP



Modèle 6 pans renforcé

			VRAC	
filetage	filetage	code int.	référence	cdt
F.15x21	F.12x17	17DFB	<b>3443977</b>	10
F.20x27	F.12x17	36DFB	<b>3443984</b>	10
F.20x27	F.15x21	19DFB	<b>3443991</b>	10
F.26x34	F.20x27	21DFB	<b>3444011</b>	10
Modèle 6 pans renforcé				
F.15x21	F.12x17	17DFE	<b>3424020</b>	10
F.20x27	F.15x21	19DFE	<b>3424037</b>	10

## 10 BOUCHON FEMELLE 300

FEMALE PLUG



Modèle chromé

		VRAC		GENCODÉ		BROCHABLE		SACHET X 10	
filetage	code int.	référence	cdt	référence	cdt	référence	cdt	référence	cdt
F.05x10	805	<b>3412256</b>	10	-	-	-	-	-	-
F.08x13	808	<b>3412263</b>	10	<b>2112263</b>	10	<b>1112264</b>	5	-	-
F.12x17	812	<b>3412270</b>	10	<b>2112270</b>	10	<b>1112271</b>	5	<b>8467107</b>	5
F.15x21	815	<b>3412287</b>	10	<b>2112287</b>	10	<b>1112288</b>	5	<b>8455968</b>	5
F.20x27	820	<b>3422569</b>	10	<b>2122415</b>	10	<b>1122560</b>	5	<b>8455975</b>	5
F.26x34	826	<b>3412294</b>	10	<b>2112294</b>	10	<b>1112295</b>	5	-	-
F.33x42	833	<b>3412300</b>	5	<b>2112300</b>	5	<b>1112301</b>	3	-	-
F.40x49	840	<b>3326898</b>	1	<b>2115057</b>	1	-	-	-	-
F.50x60	850	<b>3126900</b>	1	<b>2115064</b>	1	-	-	-	-
Modèle chromé									
F.12x17	812C	<b>5412278</b>	10	-	-	<b>6157000</b>	5	-	-
F.15x21	815C	<b>5411288</b>	10	<b>3173492</b>	10	<b>6112283</b>	5	-	-
F.20x27	820C	<b>5422567</b>	10	<b>3149312</b>	10	-	-	-	-

## 11 UNION DOUBLE FEMELLE SPHÉRO-CONIQUE

FF SPHERO-CONICAL STRAIGHT UNION



		VRAC		GENCODÉ	
filetage	code int.	référence	cdt	référence	cdt
FF.15x21	5FF	<b>3429582</b>	10	-	-
FF.20x27	7FF	<b>3429599</b>	10	<b>3141071</b>	10
FF.26x34	9FF	<b>3429605</b>	10	<b>3141088</b>	10
FF.33x42	13FF	<b>3329615</b>	5	-	-
FF.40x49	27FF	<b>3329627</b>	1	-	-
FF.50x60	29FF	<b>3129635</b>	1	-	-

## 12 COUDE FEMELLE 80

FEMALE ELBOW



		VRAC		GENCODÉ		BROCHABLE	
filetage	code int.	référence	cdt	référence	cdt	référence	cdt
F.08x13	CF08	<b>3423580</b>	10	<b>2123580</b>	10	-	-
F.12x17	CF12	<b>3410894</b>	10	<b>2110894</b>	10	<b>1110895</b>	5
F.15x21	CF15	<b>3410900</b>	10	<b>2110900</b>	10	<b>1110901</b>	5
F.20x27	CF20	<b>3410917</b>	10	<b>2110917</b>	10	<b>1110918</b>	5
F.26x34	CF26	<b>3410924</b>	10	<b>2110924</b>	5	<b>1110925</b>	5
F.33x42	CF33	<b>3310934</b>	5	<b>2110931</b>	1	-	-
F.40x49	CF40	<b>3310941</b>	1	<b>2110948</b>	1	-	-
F.50x60	CF50	<b>3326553</b>	1	<b>2135071</b>	1	-	-

# Femelle

## 13 TÉ FEMELLE 130

FEMALE TEE



filetage	code int.	VRAC		GENCODÉ		BROCHABLE	
		référence	cdt	référence	cdt	référence	cdt
F.08x13	TF08	<b>3423559</b>	10	<b>2123559</b>	10	-	-
F.12x17	TF12	<b>3410832</b>	10	<b>2110832</b>	10	<b>1110833</b>	5
F.15x21	TF15	<b>3410849</b>	10	<b>2110849</b>	10	<b>1110840</b>	5
F.20x27	TF20	<b>3410856</b>	10	<b>2110856</b>	10	<b>1110857</b>	5
F.26x34	TF26	<b>3410863</b>	10	<b>2110863</b>	5	<b>1110864</b>	5
F.33x42	TF33	<b>3310873</b>	5	<b>2110870</b>	1	-	-
F.40x49	TF40	<b>3310880</b>	1	<b>2110887</b>	1	-	-
F.50x60	TF50	<b>3326539</b>	1	<b>2135101</b>	1	-	-

## 14 CONTRE-ÉCROU À PLATEAU

LOCK-NUT WITH BASE



filetage	Ø plateau	code int.	VRAC		GENCODÉ		BROCHABLE X 2	
			référence	cdt	référence	cdt	référence	cdt
F.12x17	26	P912	<b>3423634</b>	10	<b>3123633</b>	10	<b>1245818</b>	5
F.15x21	29,5	P915	<b>3423641</b>	10	<b>3123640</b>	10	<b>1245825</b>	5
F.20x27	38	P920	<b>3423658</b>	10	<b>3123657</b>	10	<b>1245832</b>	5
F.26x34	43	P926	<b>3423665</b>	10	<b>3140029</b>	10	<b>1245849</b>	5
F.33x42	53	P933	<b>3340214</b>	10	<b>3158376</b>	10	-	-
F.40x49	60	P940	<b>3345851</b>	5	-	-	-	-

## 15 CONTRE-ÉCROU

LOCK-NUT



filetage	6 pans	ép.	code int.	VRAC		GENCODÉ		BROCHABLE X 2	
				référence	cdt	référence	cdt	référence	cdt
F.08x13	17	2	908	<b>3416896</b>	10	-	-	-	-
F.12x17	21	3	912	<b>3416902</b>	10	<b>3139986</b>	10	<b>1216900</b>	5
F.15x21	26	3	915	<b>3416919</b>	10	<b>3139993</b>	10	<b>1216917</b>	5
F.20x27	32	4	920	<b>3416926</b>	10	<b>3140005</b>	10	<b>1216924</b>	5
F.26x34	43	5	926	<b>3416933</b>	10	<b>3140012</b>	10	<b>1216931</b>	5
F.33x42	50	6	933	<b>3316943</b>	5	-	-	-	-



# Écrou mobile

## 1 UNION ÉGALE À ÉCROU MOBILE

SYMETRICAL UNION WITH MOVABLE NUT



GENCODÉ

filetage	code int.	référence	cdt
F.15x21	UF15ET	<b>3188939</b>	5
F.20x27	UF20ET	<b>3188946</b>	5
F.26x34	UF26ET	<b>3188953</b>	5

## 2 UNION RÉDUITE À ÉCROU MOBILE

REDUCED UNION WITH MOVABLE NUT



GENCODÉ

filetage	filetage	code int.	référence	cdt
F.26x34	F.20x27	UR2620ET	<b>3188960</b>	5

## 3 UNION MÂLE-FEMELLE À ÉCROU MOBILE

MF UNION WITH MOVABLE NUT



GENCODÉ

filetage	code int.	référence	cdt
MF.26x34	UMF26ET	<b>3100184</b>	5

## 4 COUDE ÉGAL À ÉCROU MOBILE

ELBOW UNION WITH MOVABLE NUT



GENCODÉ

filetage	code int.	référence	cdt
F.15x21	CF15ET	<b>3188977</b>	5
F.20x27	CF20ET	<b>3188984</b>	5
F.26x34	CF26ET	<b>3100191</b>	5

## 5 COUDE MÂLE-FEMELLE À ÉCROU MOBILE

MF ELBOW WITH MOVABLE NUT



GENCODÉ

filetage	filetage	code int.	référence	cdt
M.15x21	F.15x21	CMF15ET	<b>3188991</b>	5
M.20x27	F.20x27	CMF20ET	<b>3189004</b>	5
M.15x21	F.20x27	CMF2015ET	<b>3189011</b>	5
M.26x34	F.26x34	CMF26ET	<b>3100177</b>	5

## 6 TÉ MÂLE-MÂLE-FEMELLE À ÉCROU MOBILE

MMF TEE WITH MOVABLE NUT



GENCODÉ

filetage	filetage	écrou mobile	code int.	référence	cdt
M.20x27	M.20x27	F.20x27	T2MET20	<b>3189059</b>	5

## 7 TÉ MÂLE-FEMELLE-MÂLE À ÉCROU MOBILE

MFM TEE WITH MOVABLE NUTS



GENCODÉ

filetage	écrou mobile	filetage	code int.	référence	cdt
M.20x27	F.20x27	M.20x27	TMETM20	<b>3189066</b>	5

## Écrou mobile

### 8 TÉ MÂLE-FEMELLE-FEMELLE À ÉCROUS MOBILES

MFF TEE WITH MOVABLE NUTS



GENCODÉ

filetage	écrou mobile	écrou mobile	code int.	référence	cdt
M.26x34	F.26x34	F.26x34	TMFET2634	<b>3100306</b>	5

### 9 TÉ FEMELLE AVEC 2 ÉCROUS MOBILES

FEMALE TEE WITH 2 MOVABLE NUTS



GENCODÉ

filetage	écrou mobile	écrou mobile	code int.	référence	cdt
F.15x21	F.20x27	F.20x27	TFET1520	<b>3189035</b>	5

### 10 TÉ FEMELLE AVEC 3 ÉCROUS MOBILES

FEMALE TEE WITH 3 MOVABLE NUTS



GENCODÉ

écrous mobiles	code int.	référence	cdt
F.20x27	TF3ET20	<b>3100009</b>	5

### 11 TÉ FEMELLE-MÂLE-FEMELLE À ÉCROU MOBILE

FMF TEE WITH MOVABLE NUT



GENCODÉ

filetage	filetage	écrou mobile	code int.	référence	cdt
F.15x21	M.20x27	F.20x27	TFMET1520	<b>3189028</b>	5

### 12 TÉ FEMELLE-MÂLE-FEMELLE À ÉCROUS MOBILES

FMF TEE WITH MOVABLE NUTS



GENCODÉ

écrou mobile	filetage	écrou mobile	code int.	référence	cdt
F.20x27	M.20x27	F.20x27	TM2ET20	<b>3189042</b>	5



## ROBINETS & APPLIQUES

Boutté propose une large gamme de robinets allant aussi bien en intérieur qu'au jardin. Du robinet à clapet au robinet à manette quart de tour, du classique au moderne, Boutté répond à l'ensemble des besoins. Le tout accompagné d'accessoires : adaptateur de mitigeur, rallonge de robinet, appliques, rosaces...

### LES ROBINETS DE PUISAGE

Les robinets de puisage sont les plus couramment utilisés dans les circuits d'eau extérieurs. On les retrouve avec ou sans nez cannelé en fonction des usages.



### LES ROBINETS COULEURS



Boutté a conçu une gamme avec **14 coloris de robinets de jardin**. Vendu avec ou sans applique coordonnée. Il est temps d'oser mettre de la couleur sur vos arrivées d'eau !

### LES ROBINETS DESIGN

Parmi nos robinets design, vous pourrez retrouver le robinet IN-TWO avec deux sorties intégrées. Ouverture et fermeture par simple 1/4 Tour. Chic et pratique.



### LES ROBINETS FONTAINE



Livré avec rosace en laiton, les robinets de fontaine sauront s'intégrer avec élégance dans vos jardins.



### Kit rapide d'alimentation



Robinet à faible encombrement :  
L : 65mm  
h : 65mm  
l : 33mm

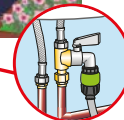

*Retrouvez toute notre gamme ... P. 94 à P. 102*



### L'applique sortie de cloison

Cette applique permet d'avoir une installation extérieure fixe sans tuyau apparent.

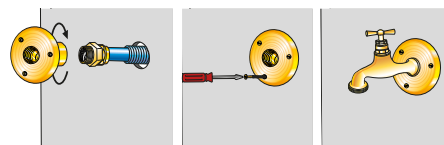

# P.93

# Robinetts & Appliques



**Bâtiment & Jardin**

P. 94



**Fontaine**

P. 96



**Design**

P. 97



**Appliques**

P. 100



**Accessoires**

P. 101

## Bâtiment & Jardin

### 1 ROBINET 1/4 TOUR AVEC NEZ CANNELE

1/4 TURN TAP WITH BARBED NOSE



entrée	sortie	Ø tuyau	code int.	VRAC		GENCODÉ		BROCHABLE	
				référence	cdt	référence	cdt	référence	cdt
15x21	20x27	15	R15BJ	<b>2368486</b>	5	<b>2168499</b>	5	<b>0168507</b>	3
20x27	20x27	19	R180BJ	<b>2368516</b>	5	<b>2168529</b>	5	<b>0168538</b>	3
20x27	26x34	19	R200BJ	<b>2480621</b>	5	<b>2180620</b>	5	-	-
26x34	33x42	25	R250BJ	-	-	<b>2180637</b>	5	-	-
20x27	20x27	15	R150BJ	<b>2300028</b>	5	<b>2100444</b>	5	<b>0100118</b>	3

### 2 ROBINET 1/4 TOUR

1/4 TURN TAP



entrée	sortie	code int.	VRAC		GENCODÉ		BROCHABLE		
			référence	cdt	référence	cdt	référence	cdt	
<b>À manette droite</b>									
M.15x21	M.20x27	R15	<b>2404214</b>	10	<b>2104213</b>	10	<b>0104215</b>	5	
M.20x27	M.20x27	R180	<b>2405242</b>	10	<b>2105241</b>	5	<b>0105243</b>	5	
M.20x27	M.26x34	R200	<b>2405334</b>	5	<b>2105333</b>	5	<b>0105335</b>	3	
M.26x34	M.33x42	R250	<b>2366611</b>	5	<b>2166624</b>	5	-	-	
<b>À manette papillon</b>									
M.15x21	M.20x27	R15P	-	-	<b>2180330</b>	10	-	-	

### 3 ROBINET 1/4 TOUR AVEC 2 SORTIES

1/4 TURN TAP WITH 2 OUTLETS



entrée	nez	sortie secondaire	code int.	VRAC		GENCODÉ	
				référence	cdt	référence	cdt
M.15x21	M.20x27	M.20x27	R152	<b>2333354</b>	5	<b>2132636</b>	5

### 4 ROBINET VERROUILLABLE 1/4 TOUR POUR COLLECTIVITÉ

1/4 TURN LOCKING COCK



entrée	sortie	code int.	GENCODÉ		BROCHABLE	
			référence	cdt	référence	cdt
M.15x21	M.20x27	R15V	<b>2189609</b>	5	<b>8178225</b>	5



Cadenas non fourni

### 5 ROBINET BRISE-JET

ANTI-SPLASH TAP



filetage	L.	l.	h.	code int.	GENCODÉ	
					référence	cdt
<b>1/4 tour</b>						
M.12x17	100 mm	25 mm	85 mm	RT12	<b>3120748</b>	10
M.15x21	100 mm	25 mm	85 mm	RT15	<b>3135292</b>	10

### 6 MINI-ROBINET 1/4 TOUR

1/4 TURN MINI TAP



entrée	nez	code int.	BROCHABLE	
			référence	cdt
M.15x21	M.20x27	R15FE	<b>0184965</b>	5

## Bâtiment & Jardin

### 7 KIT RAPIDE D'ALIMENTATION POUR DÉVIDOIR DE BALCON

WATER SUPPLY QUICK SET FOR BALCONY HOSE REEL



BROCHABLE

entrée	sortie haute	sortie nez	code int.	référence	cdt
F.12x17	M.12x17	M.20x27	TMAL1220	<b>0187706</b>	4

### 8 ROBINET À CLAPET AVEC NEZ CANNELÉ

TAP WITH BARBED NOSE



VRAC

GENCODÉ

BROCHABLE

entrée	sortie	Ø tuyau	code int.	référence	cdt	référence	cdt	référence	cdt
15x21	15x21	15	R12BR	<b>2405822</b>	10	-	-	-	-
15x21	20x27	15	R15BR	<b>2403323</b>	10	<b>2146510</b>	10	<b>0803323</b>	5
20x27	20x27	19	R18BR	<b>2403347</b>	10	<b>2152344</b>	10	<b>0803347</b>	5
20x27	26x34	19	R20BR	<b>2335167</b>	5	<b>2172786</b>	5	-	-
26x34	33x42	25	R25BR	<b>2336270</b>	5	-	-	-	-

### 9 ROBINET VERROUILLABLE À CLAPET POUR COLLECTIVITÉ

LOCKING COCK



BROCHABLE

entrée	sortie	code int.	référence	cdt
M.15x21	M.20x27	R15CE+CLE	<b>8178232</b>	5



Robinet livré avec clé (détachable)

### 10 ROBINET À CLAPET POUR COLLECTIVITÉ

TAP FOR PUBLIC USE



VRAC

GENCODÉ

BROCHABLE

entrée	sortie	filetage	dimensions	code int.	référence	cdt	référence	cdt	référence	cdt
<b>Robinet avec tête cache entrée</b>										
15x21	20x27			R15CE	<b>2452147</b>	10	<b>2157127</b>	10	-	-
<b>Clé à fente pour tête cache entrée</b>										
			9,5 mm x 5	CT5	<b>2452178</b>	10	<b>2157141</b>	10	<b>1159047</b>	5
<b>Tête cache entrée</b>										
		15x21		TCE	<b>2452161</b>	10	<b>2157134</b>	10	-	-

### 11 ROBINET BRISE-JET

ANTI-SPLASH TAP



VRAC

GENCODÉ

BROCHABLE

filetage	code int.	référence	cdt	référence	cdt	référence	cdt
<b>À clapet</b>							
M.15x21	RTPI5	<b>3444998</b>	10	<b>3147981</b>	10	<b>1148027</b>	3

### 12 ROBINET À CLAPET

GARDEN TAP



VRAC

GENCODÉ

BROCHABLE

entrée	sortie	tête	code int.	référence	cdt	référence	cdt	référence	cdt
<b>Sans raccord au nez</b>									
M.15x21	M.15x21	12x17	R12B	<b>2403309</b>	10	<b>2103308</b>	5	-	-
M.15x21	M.20x27	15x21	R15B	<b>2403316</b>	10	<b>2103315</b>	5	<b>0103317</b>	5
M.20x27	M.20x27	15x21	R18B	<b>2403330</b>	10	<b>2103339</b>	5	<b>0103331</b>	5
M.20x27	M.26x34	20x27	R20B	<b>2303357</b>	5	<b>2103353</b>	5	<b>0103355</b>	3
M.26x34	M.33x42	26x34	R25B	<b>2303364</b>	5	-	-	-	-
<b>Avec nez rapide</b>									
M.15x21	M.20x27	15x21	R15BA	-	-	<b>2139123</b>	10	-	-

# Fontaine

## 1 ROBINET DRAGON FOUNTAIN TAP WITH DRAGON HEAD



entrée	code int.	GENCODÉ		BROCHABLE	
		référence	cdt	référence	cdt
<b>Avec pommeau</b>					
M.15x21	206G	<b>2158032</b>	5	<b>0158041</b>	3
<b>1/4 tour</b>					
M.15x21	205T	<b>2158001</b>	5	<b>0158010</b>	3

*Robinet livré avec rosace laiton, brise-jet et adaptateur M.20x27*

## 2 PIÈCES DÉTACHÉES POUR ROBINET DRAGON SPARE PARTS FOR FOUNTAIN TAP WITH DRAGON HEAD



code int.	VRAC	
	référence	cdt
<b>Tête de recharge pour robinet 205T</b>		
TRD	<b>2483622</b>	1
<b>Tête de recharge pour robinet 206G</b>		
TRP	<b>2488191</b>	1
<b>Rosace laiton</b>		
ROD	<b>2488207</b>	1
<b>Brise-jet</b>		
BJD	<b>2488214</b>	1
<b>Adaptateur M.20x27</b>		
AMD	<b>2488221</b>	1

## 3 ROBINET POUSSOIR FOUNTAIN TAP WITH PUSH BUTTON



entrée	code int.	GENCODÉ		BROCHABLE	
		référence	cdt	référence	cdt
M.15x21	POUS	<b>2176111</b>	3	<b>0176120</b>	3

*Robinet livré avec rosace laiton brut 15x21  
Filetage long - 5 cm - idéal pour une installation sur fontaine*



# Design

## 1 ROBINET COULEUR

COLOR TAP



BROCHABLE				
entrée	nez	code int.	référence	cdt
<b>ARDOISE</b>				
M.15x21	M.20x27	SLATE	<b>0182923</b>	1
<b>TON PIERRE</b>				
M.15x21	M.20x27	PIERRE	<b>0176168</b>	1
<b>ROSE</b>				
M.15x21	M.20x27	ROSE	<b>0182879</b>	1
<b>OCRE</b>				
M.15x21	M.20x27	OCRE	<b>0184309</b>	1
<b>BLANC</b>				
M.15x21	M.20x27	WHITE	<b>0182947</b>	1
<b>SABLE</b>				
M.15x21	M.20x27	SABLE	<b>0182916</b>	1
<b>VERT ANIS</b>				
M.15x21	M.20x27	VERT	<b>0183005</b>	1
<b>JAUNE</b>				
M.15x21	M.20x27	JAUNE	<b>0184293</b>	1
<b>TUILE ROUGE</b>				
M.15x21	M.20x27	TUILE	<b>0182893</b>	1
<b>TECK</b>				
M.15x21	M.20x27	TECK	<b>0176144</b>	1
<b>VIOLET</b>				
M.15x21	M.20x27	VIOLET	<b>0184651</b>	1
<b>BLEU</b>				
M.15x21	M.20x27	BLEU	<b>0182954</b>	1
<b>NOIR</b>				
M.15x21	M.20x27	BLACK	<b>0182930</b>	1
<b>SAPHIR</b>				
M.15x21	M.20x27	SAPHIR	<b>0188109</b>	1

**i** Corps en laiton avec peinture epoxy  
Entrée M.15x21, nez M.20x27

## 2 KIT ROBINET COULEUR AVEC APPLIQUE

COLOR TAP SET WITH WALL BRACKET



BROCHABLE						
entrée applique	sortie applique	entrée robinet	nez robinet	code int.	référence	cdt
<b>ARDOISE</b>						
M.15x21	F.15x21	M.15x21	M.20x27	KITSLATE	<b>8187937</b>	1
<b>TON PIERRE</b>						
M.15x21	F.15x21	M.15x21	M.20x27	KITPIERRE	<b>8187944</b>	1
<b>ROSE</b>						
M.15x21	F.15x21	M.15x21	M.20x27	KITROSE	<b>8187951</b>	1
<b>SABLE</b>						
M.15x21	F.15x21	M.15x21	M.20x27	KITSABLE	<b>8187968</b>	1
<b>VERT ANIS</b>						
M.15x21	F.15x21	M.15x21	M.20x27	KITVERT	<b>8187975</b>	1
<b>JAUNE</b>						
M.15x21	F.15x21	M.15x21	M.20x27	KITJAUNE	<b>8187982</b>	1
<b>TUILE ROUGE</b>						
M.15x21	F.15x21	M.15x21	M.20x27	KITTUILE	<b>8187999</b>	1
<b>TECK</b>						
M.15x21	F.15x21	M.15x21	M.20x27	KITTECK	<b>8188002</b>	1
<b>SAPHIR</b>						
M.15x21	F.15x21	M.15x21	M.20x27	KITSAPHIR	<b>8188019</b>	1

**i** Kit composé de :  
1 robinet avec entrée M.15x21 et nez M.20x27  
1 applique avec entrée M.15x21 et sortie F.15x21  
1 patte à vis  
Robinet et applique en laiton avec peinture epoxy

## Design

### 3 ROBINET IN-TWO AVEC LANCE

IN-TWO TAP WITH HOSE NOZZLE



BROCHABLE

entrée	nez	sortie secondaire	L. tuyau	code int.	référence	cdt
M.15x21	M.15x21	M.15x21	2 m	IN-TWO	<b>0190003</b>	2

### 4 ROBINET IN-TWO AVEC DOUCHETTE

IN-TWO TAP WITH SHOWER



BROCHABLE

entrée	nez	sortie secondaire	L. tuyau	code int.	référence	cdt
M.15x21	M.15x21	M.15x21	2 m	INTWO POM	<b>0190027</b>	2

### 5 ROBINET IN-TWO

IN-TWO TAP



GENCODÉ

BROCHABLE

entrée	nez	sortie secondaire	code int.	référence	cdt	référence	cdt
<b>Avec sortie secondaire 15x21</b>							
M.15x21	M.20x27	M.15x21	IN-TWO15	<b>2188077</b>	2	-	-
<b>Avec sortie secondaire 20x27</b>							
M.15x21	M.20x27	M.20x27	INTWO20	-	-	<b>0190010</b>	2

### 6 ACCESSOIRES IN-TWO

IN-TWO TAP ACCESSORIES



GENCODÉ

entrée	sortie	L. tuyau	code int.	référence	cdt
<b>Lance IN-TWO</b>					
M.15x21			LIT	<b>2188220</b>	2
<b>Pomme IN-TWO</b>					
M.15x21			PIT	<b>2188237</b>	2
<b>Flexible IN-TWO</b>					
M.15x21	F.15x21	1,50 m	FLIT	<b>2188244</b>	2

### 7 ROBINET ROUNDED

ROUNDED TAP



BROCHABLE

entrée	code int.	référence	cdt
M.15x21	ROUNDED	<b>0182909</b>	3

## Design

### 8 ROBINET ANIMAL GARDEN TAP WITH ANIMAL HANDLE



		GENCODÉ			BROCHABLE	
entrée	nez	code int.	référence	cdt	référence	cdt
<b>DAUPHIN</b>						
M.15x21	M.20x27	406D	<b>2158124</b>	3	<b>0158133</b>	3
<b>CANARD</b>						
M.15x21	M.20x27	405C	<b>2158155</b>	3	<b>0158164</b>	3
<b>COQ</b>						
M.15x21	M.20x27	402Q	<b>2158094</b>	3	<b>0158102</b>	3

**i** Robinet livré avec rosace en laiton brut

### 9 BORNE DE JARDIN WATER OUTLET POST



		GENCODÉ		
alimentation	hauteur totale	code int.	référence	cdt
<b>Sur platines à sceller</b>				
raccord PER Ø12	1,20 m	BORNE-PL	<b>2178368</b>	1
<b>Sur socle à visser</b>				
raccord rapide mâle	1,10 m	BORNE-SV	<b>2183621</b>	1
<b>Sur pied à planter</b>				
raccord rapide mâle	1,65 m	BORNE-PP	<b>2183614</b>	1

**i** Composition :  
 Borne en châtaignier avec traitement spécial bois  
 Robinet coloris ton pierre  
 Support métal pour tuyau d'arrosage (tuyau non fourni)  
 Raccord pour l'alimentation en eau  
 Système de pose complet (fixations, visserie, rouleau de ruban Téflon)

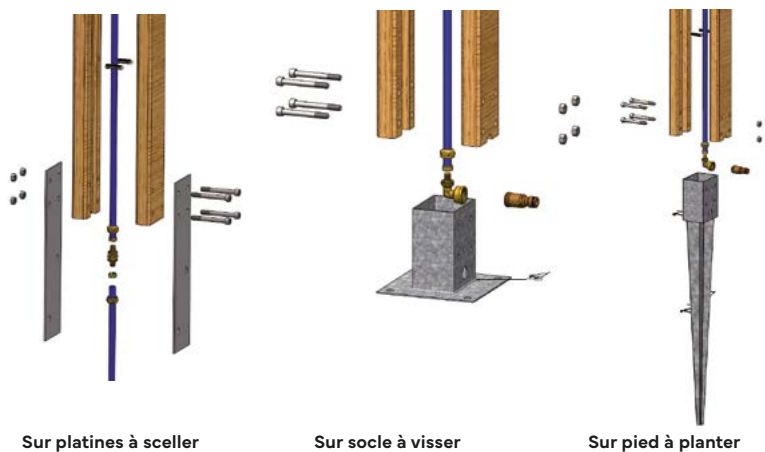

Sur platines à sceller

Sur socle à visser

Sur pied à planter

# Appliques

## 1 APPLIQUE NUE

WALL BRACKET



Modèle chromé



		ACS		VRAC		GENCODÉ		BROCHABLE	
entrée	sortie	code int.	référence	cdt	référence	cdt	référence	cdt	
15x21	15x21	AN12	<b>3416346</b>	10	<b>2116339</b>	5	<b>1116347</b>	5	
20x27	15x21	AN15	<b>3416360</b>	10	<b>2116384</b>	10	<b>1116361</b>	3	
20x27	20x27	AN20	<b>3416384</b>	10	<b>2135002</b>	5	<b>1116385</b>	3	
<b>Modèle chromé</b>									
15x21	15x21	AN12C	<b>5416351</b>	10	<b>2116353</b>	5	<b>1116354</b>	5	
20x27	15x21	AN15C	<b>5416375</b>	10	<b>2116377</b>	10	<b>1116378</b>	3	
20x27	20x27	AN20C	<b>5416399</b>	10	<b>2116391</b>	10	<b>1116392</b>	3	

## 2 APPLIQUE À COLLET BATTU

FLANGED WALL BRACKET



Modèle chromé



		ACS		VRAC		GENCODÉ	
Ø tube	sortie	code int.	référence	cdt	référence	cdt	
14	15x21	AC10	<b>3422590</b>	10	<b>3160034</b>	5	
18	20x27	AC18	<b>3477064</b>	10	<b>3177063</b>	5	
<b>Modèle chromé</b>							
14	15x21	AC10C	<b>5416467</b>	10	<b>3177346</b>	10	

## 3 APPLIQUE BICONE

BICONICAL WALL BRACKET



Modèle chromé



		ACS		VRAC		GENCODÉ		BROCHABLE	
Ø tube	sortie	code int.	référence	cdt	référence	cdt	référence	cdt	
12	15x21	A1215	<b>3416407</b>	10	<b>3139801</b>	10	<b>1116408</b>	3	
14	15x21	A1415	<b>3416421</b>	10	<b>3139818</b>	10	<b>1116422</b>	3	
<b>Modèle chromé</b>									
12	15x21	A1215C	<b>5416414</b>	10	<b>3180032</b>	10	<b>1116415</b>	3	
14	15x21	A1415C	<b>5416436</b>	10	<b>3180049</b>	10	<b>1116439</b>	3	

## 4 APPLIQUE À JOINT INSTANTANÉ

QUICK WALL BRACKET



Modèle chromé



		ACS		GENCODÉ		BROCHABLE	
Ø tube	sortie	code int.	référence	cdt	référence	cdt	
12	15x21	AC8G	<b>3139672</b>	10	<b>1134501</b>	5	
14	15x21	AC10G	<b>3139689</b>	10	<b>1134525</b>	5	
<b>Modèle chromé</b>							
12	15x21	AC8GC	<b>3180056</b>	10	<b>1134518</b>	3	
14	15x21	AC10GC	<b>3180063</b>	10	<b>1134532</b>	3	

## 5 APPLIQUE À ÉCROU MOBILE

WALL BRACKET WITH MOVABLE NUT



Modèle chromé



		ACS		VRAC		GENCODÉ		BROCHABLE	
entrée	sortie	code int.	référence	cdt	référence	cdt	référence	cdt	
M.15x21	F.15x21	AN12MB	<b>3188588</b>	10	<b>2188398</b>	10	<b>1188177</b>	5	
<b>Modèle chromé</b>									
M.15x21	F.15x21	AN12M	<b>3447173</b>	10	<b>3180094</b>	10	<b>1182014</b>	5	

## Appliques

### 6 APPLIQUE SORTIE DE CLOISON POUR ROBINET

WALL OUTLET BRACKET FOR GARDEN TAP



BROCHABLE

entrée	sortie	code int.	référence	cdt
<b>PER à visser</b>				
Ø16	F.15x21	APER	<b>0186020</b>	3
<b>PER à glissement</b>				
Ø16	F.15x21	APERG	<b>0186037</b>	3



Fournie avec raccord et 3 vis

### 7 RALLONGE DE ROBINET

COCK EXTENSION



VRAC

GENCODÉ

BROCHABLE

filetage	L.	code int.	référence	cdt	référence	cdt	référence	cdt
MF.12x17	25	2512	<b>3347015</b>	5	-	-	-	-
MF.12x17	50	5012	<b>3347022</b>	5	-	-	-	-
MF.12x17	75	7512	<b>3347039</b>	5	-	-	-	-
MF.15x21	25	2515	<b>3418555</b>	5	<b>3142474</b>	5	-	-
MF.15x21	50	5015	<b>3418562</b>	5	<b>3142481</b>	5	<b>1118563</b>	5
MF.15x21	75	7515	<b>3418579</b>	5	<b>3143587</b>	5	-	-
MF.20x27	25	2520	<b>3418616</b>	5	<b>3143570</b>	5	-	-
MF.20x27	50	5020	<b>3418623</b>	5	<b>3142498</b>	5	-	-
MF.20x27	75	7520	<b>3418630</b>	5	<b>3143594</b>	5	-	-

Modèle chromé

MF.15x21	25	2515C	-	-	<b>3143600</b>	5	<b>1118587</b>	5
MF.15x21	50	5015C	<b>5418591</b>	5	<b>3142504</b>	5	<b>1118594</b>	5
MF.20x27	25	2520C	<b>5418645</b>	5	<b>3143617</b>	5	<b>1118648</b>	5
MF.20x27	50	5020C	-	-	<b>3143624</b>	5	<b>1118655</b>	5

Modèle chromé



## Accessoires

### 1 ROSACE POUR ROBINET DE JARDIN

ROSETTE FOR GARDEN TAP



VRAC

BROCHABLE

filetage	code int.	référence	cdt	référence	cdt
15x21	R50L	<b>2387722</b>	5	<b>0187799</b>	5

### 2 ASSORTIMENT DE JOINTS POUR ROBINET À CLAPET

SET OF SEALS FOR GARDEN TAP



BROCHABLE

code int.	référence	cdt
KJR	<b>0186075</b>	10



Kit comprenant :  
3 joints fibre, filetage 12x17, 15x21 et 20x27  
3 clapets percés Ø13, Ø17 et Ø22

## Accessoires

### 3 RACCORD ANTI-GEL EXOGEL®

ANTIFREEZE NIPPLE



GENCODÉ

entrée	sortie 6 pans	code int.	référence	cdt
M.15x21	23	EXOGEL	<b>2158209</b>	3

### 4 KIT RACCORD ANTI-GEL EXOGEL®

ANTIFREEZE NIPPLE SET



BROCHABLE

code int.	référence	cdt
EXOGELK	<b>0858217</b>	3

### 5 NEZ MOUSSEUR POUR ROBINET DE JARDIN

FOAM NOSE FOR GARDEN TAP



GENCODÉ

filetage	code int.	référence	cdt
M.20x27	AMRJ	<b>2101014</b>	5

### 6 PRISE D'EAU VOLEUSE

SWANNECK HOSE CONNECTOR



VRAC

GENCODÉ

BROCHABLE

Ø entrée	sortie	code int.	référence	cdt	référence	cdt	référence	cdt
13 - 15	M.20x27	PEVB	<b>2439056</b>	5	<b>3188847</b>	5	<b>0139057</b>	5
<b>Avec sortie rapide</b>								
22 - 24	rapide	PEVBR	-	-	<b>2189692</b>	5	-	-

### 7 ADAPTATEUR DE MITIGEUR M.24X100

MIXER TAP ADAPTOR



GENCODÉ

BROCHABLE

entrée	sortie	code int.	référence	cdt	référence	cdt
<b>Sortie fileté M.15x21</b>						
M.24x100	M.15x21	ABJM2415	-	-	<b>1187842</b>	5
<b>Sortie fileté M.20x27</b>						
M.24x100	M.20x27	ABJM24	<b>3188854</b>	5	<b>0170777</b>	5
<b>Sortie rapide</b>						
M.24x100	rapide	ADM24	<b>3188861</b>	5	<b>0172795</b>	5

### 8 ADAPTATEUR DE MELANGEUR F.22X100

MIXER TAP ADAPTOR



GENCODÉ

BROCHABLE

entrée	sortie	code int.	référence	cdt	référence	cdt
<b>Sortie fileté M.20x27</b>						
F.22x100	M.20x27	ABJF22	<b>3188878</b>	5	<b>0170807</b>	5
<b>Sortie rapide</b>						
F.22x100	rapide	ADF22	<b>3188885</b>	5	<b>0172801</b>	5



## JOINTS ET ÉTANCHÉITÉ

La plomberie est souvent considérée comme un domaine complexe, mais sa priorité est claire : l'absence de fuites. Qu'il s'agisse d'un système de distribution hydro câblée ou d'une simple installation sanitaire, l'étanchéité entre les surfaces, les tubes et les raccords est fondamentale.

Les joints toriques sont principalement utilisés pour les têtes de robinets sanitaires, les purgeurs ou robinets de vidange en chauffage.



### LE JOINT PLAT

**Le joint fibre** est un des joints les plus courants et les moins chers. Principalement utilisé pour l'étanchéité des installations de chauffage et circuits d'eau, il résiste à une température entre -30°C et 80°C, et à une pression maximale de 10 bars. Le joint doit être changé fréquemment (tous les 2-3 ans).



**Le joint plat en caoutchouc** se positionne entre deux raccords filetés ayant une portée plate. L'étanchéité ne se fait pas au niveau du filetage mais sur l'extrémité du raccord qui vient se mettre en appui sur l'extrémité du raccord de filetage opposé (mâle/femelle). Il s'agit le plus souvent d'éléments pourvus d'écrous tournants permettant un montage ou démontage plus aisé.



#### Le joint PTFE

- Anti-adhérent
- Chimiquement inerte
- Imperméable à l'eau et aux graisses
- Excellente tenue à la corrosion et à la chaleur
- Tenue en température : -200°C à +260°C



#### Le joint Gaz

Le type de joint à utiliser varie selon le fluide dans l'installation. C'est pourquoi il existe des joints spécifiques pour le gaz.

*Retrouvez toute notre gamme... P. 106 à P. 111*



### Téflon, filasse & pâte à Joint

Pour les raccords sans portée, l'étanchéité est principalement réalisée au niveau du filetage.

Le **joint téflon** est un ruban blanc hydrofuge. Son application est simple : il faut enrouler le ruban autour du raccord mâle, en veillant à ce que les filets du raccord soient correctement couverts pour assurer une bonne étanchéité.



Le **joint filasse** (utilisé avec la pâte à joint) est fabriqué à partir de fibres naturelles de chanvre. Pour une application correcte, il est nécessaire de préparer le filetage qui reçoit la filasse.



La **pâte à joint** est une pâte à base de polymères synthétiques. Elle s'utilise avec la filasse pour l'eau chaude et l'eau froide. Ne sèche pas, ne durcit pas, ce qui permet un démontage aisé de l'assemblage. Protège les filetages de la corrosion.







**Jointes Fibre**

P.106



**Jointes Caoutchouc**

P.107



**Jointes PTFE**

P.109



**Jointes Gaz**

P.110



**Etanchéité**

P.111

## Joint Fibre

### 1 JOINT FIBRE POUR FILETAGE FEMELLE

FIBER SEAL FOR FEMALE THREAD



filetage	Ø ext.	Ø int.	ép.	code int.	SACHET BROCHABLE X 5		BROCHABLE X 25		SACHET X 100	
					référence	cdt	référence	cdt	référence	cdt
F.08x13	11,5	6,5	1,5	JCF8	<b>1316556</b>	10	-	-	<b>8700006</b>	1
F.12x17	15	10	1,5	JCF12	<b>0352906</b>	10	-	-	<b>8781760</b>	1
F.15x21	18	12	1,5	JCF15	<b>0316571</b>	10	<b>1574789</b>	10	<b>8767252</b>	1
F.20x27	24	18	1,5	JCF20	<b>0316588</b>	10	<b>1574796</b>	10	<b>8767269</b>	1
F.26x34	30	22	1,5	JCF26	<b>0316595</b>	10	<b>1574802</b>	10	<b>8788714</b>	1
F.33x42	38	28	1,5	JCF33	<b>0316601</b>	10	-	-	<b>8700013</b>	1
F.40x49	45	35	1,5	JCF40	<b>0316618</b>	10	-	-	<b>8700020</b>	1
F.50x60	56	42	1,5	JCF50	<b>1316624</b>	5	-	-	<b>8700037</b>	1

### 2 ASSORTIMENT DE JOINTS FIBRE POUR FILETAGE FEMELLE

SET OF FIBER SEALS FOR FEMALE THREAD



nb joints	composition	code int.	BROCHABLE	
			référence	cdt
6	2 JCF15 + 2 JCF20 + 2 JCF26	KIT JCFX6	<b>1864576</b>	10
20	5 JCF20 + 5 JCF26 + 5 JCF33 + 5 JCF40	KIT JCFX20	<b>0851461</b>	10
19	5 JCF12 + 5 JCF15 + 5 JCF20 + 2 JCF26 + 1 JCF33 + 1 JCF40	KIT JCFX19	<b>1865092</b>	10

### 3 JOINT FIBRE POUR FILETAGE MÂLE

FIBER SEAL FOR MALE THREAD



filetage	Ø ext.	Ø int.	ép.	code int.	VRAC		BROCHABLE X 5	
					référence	cdt	référence	cdt
<b>Pour tête de robinet et purge</b>								
M.08x13	17	13,5	1	JFM8	<b>3730640</b>	100	<b>1357504</b>	5
M.12x17	21	16,5	1	JFM12	<b>3730596</b>	100	<b>1357511</b>	5
M.15x21	25	20,5	1	JFM15	<b>3730602</b>	100	<b>1357528</b>	5
M.20x27	31	26	1,5	JFM20	<b>3730619</b>	100	<b>1357535</b>	5
M.26x34	38	34	1,5	JFM26	<b>3730626</b>	100	<b>1357542</b>	5
<b>Pour tête de robinet sanitaire</b>								
M.18x150				JFMS18	-	-	<b>1365158</b>	5
M.19x150				JFMS19	-	-	<b>1365165</b>	5
M.20x150				JFMS20	-	-	<b>1365172</b>	5

### 4 ASSORTIMENT DE JOINTS FIBRE POUR FILETAGE MÂLE

SET OF FIBER SEALS FOR MALE THREAD



nb joints	composition	code int.	BROCHABLE	
			référence	cdt
9	3 JFM12 + 3 JFM15 + 3 JFM20	KIT JFMX9	<b>1867492</b>	10
8	2 JFM12 + 2 JFM15 + 2 JFM20 + 2 JFM26	KIT JFMX8	<b>1865115</b>	10
12	2 JFM12 + 2 JFM15 + 2 JFM20 + 2 JFM26 + 2 JFMS18 + 2 JFMS20	KIT JFM+JFMS	<b>1865184</b>	10

### 5 JOINT CUIR

LEATHER SEAL



filetage	Ø ext.	Ø int.	ép.	code int.	VRAC		SACHET BROCHABLE X 5	
					référence	cdt	référence	cdt
F.12x17	15	10	2	JCU12	-	-	<b>1364489</b>	5
F.15x21	18	12	2	JCU15	<b>2702556</b>	100	<b>0302550</b>	5
F.20x27	24	15	2	JCU20	<b>2702563</b>	100	<b>0302567</b>	5
F.26x34	30	22	2	JCU26	<b>2702570</b>	100	<b>0302574</b>	5
F.55x300	50	43,5	2	JCU55	<b>2702600</b>	100	-	-

## Joint Fibre

### 6 ASSORTIMENT DE JOINTS CUIR

SET OF LEATHER SEALS



nb joints	composition	code int.	BROCHABLE	
			référence	cdt
16	6 JCU15 + 6 JCU20 + 2 JCU26 + 1 JCU33 + 1 JCU40	KIT JCUX16	<b>1864859</b>	5

## Joint Caoutchouc

### 1 JOINT CAOUTCHOUC STANDARD

STANDARD RUBBER SEAL



filetage	Ø ext.	Ø int.	ép.	code int.	SACHET BROCHABLE X 5		SACHET BROCHABLE X 10		SACHET X 100	
					référence	cdt	référence	cdt	référence	cdt
F.12x17	15	9	2	JTC12	<b>0302635</b>	10	-	-	<b>8786567</b>	1
F.15x21	18	12	2	JTC15	<b>0402649</b>	10	<b>0302642</b>	10	<b>8767238</b>	1
F.20x27	24	15	2	JTC20	<b>0302659</b>	10	<b>0402656</b>	10	<b>8767245</b>	1
F.26x34	30	22	2	JTC26	<b>0302666</b>	10	<b>0402663</b>	10	<b>8786574</b>	1
F.33x42	38	30	2	JTC33	<b>0302673</b>	5	<b>0404292</b>	5	<b>8700051</b>	1
F.40x49	45	35	3	JTC40	<b>0302680</b>	5	-	-	<b>8700068</b>	1

### 2 ASSORTIMENT DE JOINTS CAOUTCHOUC STANDARD

SET OF STANDARD RUBBER SEALS



nb joints	composition	code int.	BROCHABLE	
			référence	cdt
6	2 JTC15 + 2 JTC20 + 2 JTC26	KIT JTCX6	<b>1864477</b>	10
8	2 JTC15 + 4 JTC20 + 2 JTC26	KIT JTCX8	<b>0852109</b>	10
15	5 JTC15 + 5 JTC20 + 5 JTC26	KIT JTCX15	<b>0805983</b>	10
16	6 JTC15 + 6 JTC20 + 2 JTC26 + 1 JTC33 + 1 JTC40	KIT JTCX16	<b>1865191</b>	10
40	5 JTC15 + 20 JTC20 + 10 JTC26 + 5 JTC33	KIT JTCX40	<b>0876051</b>	5

### 3 JOINT CAOUTCHOUC IMPERDABLE POUR RACCORD CANNELÉ BOUTTÉ

CAPTIVE RUBBER SEAL FOR BOUTTÉ FLUTED JUNCTION



filetage	Ø ext.	Ø int.	ép.	code int.	VRAC		SACHET BROCHABLE X 5	
					référence	cdt	référence	cdt
F.12x17	16,5	10	2	JCA12	<b>2702631</b>	100	-	-
F.15x21	20,5	13	2	JCA15	<b>2702648</b>	100	-	-
F.20x27	26,5	15	2	JCA2015	<b>2704222</b>	100	<b>0304226</b>	10
F.20x27	26,5	18	2	JCA2019	<b>2702655</b>	100	-	-
F.26x34	33,5	23	2	JCA26	<b>2702662</b>	100	-	-
F.33x42	41,5	28	3	JCA33	<b>2702679</b>	100	-	-
F.40x49	47,5	35	3	JCA40	<b>2702686</b>	100	-	-

### 4 JOINT BLEU 3 PICOTS

SEAL FOR QUICK FEMALE COUPLING



filetage	Ø ext.	Ø int.	ép.	code int.	GENCODÉ X 10	
					référence	cdt
F.20x27	23,5	14,5	3,5	JPI20BLEU	<b>2488238</b>	5

## Jointts Caoutchouc

### 5 JOINT TORIQUE 70 SHORES

O-RING



Ø ext.	Ø int.	ép.	code int.	VRAC		BROCHABLE X 5	
				référence	cdt	référence	cdt
9,5	5,7	1,9	TO5	-	-	<b>1364977</b>	5
11	7,2	1,9	TO6	-	-	<b>1364984</b>	5
12,7	8,9	1,9	TO7	-	-	<b>1364991</b>	5
14,3	8,9	2,7	TO8	-	-	<b>1365004</b>	5
15,9	10,5	2,7	TO9	-	-	<b>1365011</b>	5
17,5	12,1	2,7	TO10	-	-	<b>1365028</b>	5
19	13,6	2,7	TO11	-	-	<b>1365035</b>	5
20,5	15,1	2,7	TO12	-	-	<b>1365042</b>	5
22,3	16,9	2,7	TO13	<b>2755095</b>	50	<b>0355105</b>	5

### 6 ASSORTIMENT DE JOINTS TORIQUES 70 SHORES

O-RINGS SET



nb joints	composition	code int.	BROCHABLE	
			référence	cdt
10	2 TO5 + 2 TO6 + 2 TO7 + 2 TO8 + 2 TO9	KIT TOX10	<b>1865061</b>	10
8	2 TO10 + 2 TO11 + 2 TO12 + 2 TO13	KIT TOX8	<b>1865078</b>	10

### 7 CLAPET PLEIN

VALVE SEAL WITHOUT HOLE



Ø ext.	ép.	code int.	VRAC		BROCHABLE X 5	
			référence	cdt	référence	cdt
10	5	JKP10	<b>2766039</b>	50	<b>1366117</b>	5
12	5	JKP12	<b>2766046</b>	50	<b>1366124</b>	5
13	7	JKP13	<b>2766053</b>	50	<b>1366131</b>	5
14	7	JKP14	<b>2766060</b>	50	<b>1366148</b>	5
15	7	JKP15	<b>2766077</b>	50	<b>1366155</b>	5
16	7	JKP16	<b>2766084</b>	50	<b>1366162</b>	5
17	7	JKP17	<b>2766091</b>	50	<b>1366179</b>	5
20	7	JKP20	<b>2766107</b>	50	<b>1366186</b>	5

### 8 ASSORTIMENT DE CLAPETS PLEINS

SET OF VALVE SEALS WITHOUT HOLE



nb joints	composition	code int.	BROCHABLE	
			référence	cdt
12	2 JKP10 + 2 JKP12 + 2 JKP14 + 2 JKP15 + 2 JKP16 + 2 JKP17	KIT JKPX12	<b>1866198</b>	10
10	2 JKP16 + 2 JKP17 + 2 JKP18 + 2 JKP20 + 2 JKP22	KIT JKPX10	<b>1866204</b>	10

### 9 CLAPET PERCÉ

VALVE SEAL WITH HOLE



Ø ext.	Ø int.	ép.	code int.	VRAC		BROCHABLE X 5	
				référence	cdt	référence	cdt
13	4	4	JKT13	<b>2766213</b>	50	<b>1366278</b>	5
14,5	5	4	JKT14	<b>2766220</b>	50	<b>1366285</b>	5
16	5	4	JKT16	<b>2766237</b>	50	<b>1366292</b>	5
17	5	4	JKT17	<b>2766244</b>	50	<b>1366308</b>	5
18	5	4	JKT18	<b>2766251</b>	50	<b>1366315</b>	5
22	5	4	JKT22	<b>2766268</b>	50	<b>1366322</b>	5

## Jointts Caoutchouc

### 10 ASSORTIMENT DE CLAPETS PERCÉS SET OF VALVE SEALS WITH HOLE



BROCHABLE

nb joints	composition	code int.	référence	cdt
12	2 JKT13 + 2 JKT14 + 2 JKT16 + 2 JKT17 + 2 JKT18 + 2 JKT22	KIT JKTX12	<b>1866334</b>	10

### 11 JOINT DE BONDE SEAL FOR SINK PLUG



BROCHABLE

Ø ext.	Ø int.	ép.	code int.	référence	cdt
65	40	5	JV65	<b>1181789</b>	3
70	50	3	JV70	<b>1181796</b>	3
75	55	3	JV85	<b>1181802</b>	3

### 12 JOINT FILTRE FILTER SEAL



SACHET  
BROCHABLE X 2

filetage	code int.	référence	cdt
<b>Inox</b> 20x27	JFI20	<b>0282111</b>	5

## Jointts PTFE

### 1 JOINT PTFE PTFE SEAL



BROCHABLE X 5

filetage	Ø ext.	Ø int.	ép.	code int.	référence	cdt
F.12x17	15	10	1,5	JPTFE12	<b>1381813</b>	5
F.15x21	18	12	1,5	JPTFE15	<b>1381820</b>	5
F.20x27	24	15	1,5	JPTFE20	<b>1381837</b>	5
F.26x34	30	22	1,5	JPTFE26	<b>1381844</b>	5

### 2 ASSORTIMENT DE JOINTS PTFE SET OF PTFE SEALS



BROCHABLE

nb joints	composition	code int.	référence	cdt
8	1 JPTFE12 + 3 JPTFE15 + 3 JPTFE20 + 1 JPTFE26	KIT JPTFEX8	<b>1881931</b>	10

# Jointes Gaz

## 1 JOINT BA-U

BA-U SEAL



NF

BROCHABLE X 5

filetage	Ø ext.	Ø int.	ép.	code int.	référence	cdt
F.12x17	15	9	2	BAU12	<b>1381851</b>	5
F.15x21	18	12	2	BAU15	<b>1381868</b>	5
F.20x27	24	15	2	BAU20	<b>1381875</b>	5
F.26x34	30	22	2	BAU26	<b>1381882</b>	5

## 2 ASSORTIMENT DE JOINTS BA-U

SET OF BA-U SEALS



NF

BROCHABLE

nb joints	composition	code int.	référence	cdt
8	1 BAU12 + 3 BAU15 + 3 BAU20 + 1 BAU26	KIT BAUX8	<b>1881948</b>	10

## 3 JOINT GAZ NATUREL

SEAL FOR NATURAL GAS



NF

BROCHABLE X 5

filetage	Ø ext.	Ø int.	ép.	code int.	référence	cdt
15x21	18,2	12,4	2	JGN15	<b>1081911</b>	5
20x27	23,8	18,4	2	JGN20	<b>1081928</b>	5

## 4 JOINT BUTANE-PROPANE

SEAL FOR BUTANE OR PROPANE



NF

SACHET X 100

BROCHABLE X 5

filetage	Ø ext.	Ø int.	ép.	code int.	référence	cdt	référence	cdt
<b>Pour bouteille de gaz</b>								
	18	11	2	JBG	-	-	<b>1081898</b>	5
<b>Pour détendeur</b>								
20x150	17	12	2	JBPD	<b>8788707</b>	5	<b>1081904</b>	5

# Etanchéité

## 1 RUBAN TÉFLON LARGEUR 12 MM TEFLON RUBBON WIDTH 12 MM



			VRAC		GENCODÉ		BROCHABLE	
L.	l.	code int.	référence	cdt	référence	cdt	référence	cdt
12 m	12 mm	PTFE	<b>2426100</b>	10	<b>2151477</b>	10	<b>0152889</b>	10
			BROCHABLE X 2		BROCHABLE X 2		ROULEAU X 10	
L.	l.	code int.	référence	cdt	référence	cdt	référence	cdt
12 m	12 mm	PTFE	<b>1126100</b>	5	<b>1282004</b>	50	<b>8480847</b>	10

## 2 RUBAN TÉFLON LARGEUR 15 MM TEFLON RUBBON WIDTH 15 MM



			GENCODÉ	
L.	l.	code int.	référence	cdt
25 m	15 mm	PTFE15	<b>2400018</b>	5

## 3 RÉSINE ANAÉROBIE ANAEROBIC RESIN



			GENCODÉ	
contenance	code int.	référence	cdt	
50 ml	TFL	<b>2100437</b>	10	

## 4 PÂTE À JOINT SEALING PASTE



		VRAC		BROCHABLE	
qté	code int.	référence	cdt	référence	cdt
50 ml	PAJBLI	<b>3473936</b>	10	<b>1173944</b>	5

## 5 FILASSE EN BOBINE OAKUM BOBBIN



		VRAC		GENCODÉ		BROCHABLE	
qté	code int.	référence	cdt	référence	cdt	référence	cdt
18 g	FIL	<b>3473950</b>	10	<b>3174123</b>	10	<b>1173968</b>	5

## Etanchéité

### 6 FILASSE EN VRAC

OAKUM



GENCODÉ

qté	code int.	référence	cdt
200 g	FILB	<b>3185891</b>	3

### 7 KIT ÉTANCHÉITÉ

SEAL KIT



GENCODÉ

code int.	référence	cdt
KFC	<b>2186523</b>	10







P.114

**Sanitaire &  
Chauffage**

## Robinetterie sanitaire

- Mitigeurs & Mélangeurs P. 118
- Douche P. 122
- Économie d'eau P. 124
- Rénovation P. 125

## Chauffage

- Chauffe-eau P. 132
- Radiateur P. 134

## Machine à laver & WC

- Robinetterie P. 140
- Mécanismes de chasse P. 142
- Accessoires P. 144

## Gaz

- Butane & Propane P. 150
- Gaz de ville P. 152

## Vidage

- Bondes P. 156
- Siphons P. 157
- Trop-plein P. 159

## ROBINETTERIE SANITAIRE

Équiper la salle de bain ou la cuisine grâce à notre gamme de robinets sanitaires, douchettes et flexibles. Sans oublier les accessoires de rénovation et économie d'eau.

### LES ROBINETS



Les Mitigeurs



Les Mélangeurs



Les Thermostatiques



#### Les Mitigeurs et Mélangeurs

C'est d'abord une question de fonctionnement. Le mitigeur thermostatique mélange l'eau chaude et l'eau froide en fonction de la température présélectionnée. A contrario, le robinet mélangeur nécessite l'utilisation de deux manettes : l'une pour l'eau froide et l'autre pour l'eau chaude.

Flexibles et kit de fixation inclus

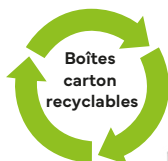

*Retrouvez toute notre gamme ... P. 118 à P. 129*



### ÉCONOMIE D'EAU

Chacun de nous, en veillant à ses gestes quotidiens, pourrait économiser jusqu'à 30 % de sa consommation domestique.

Il suffit de respecter deux règles simples :

- Réduire le gaspillage.
- Limiter la consommation, en s'équipant d'appareils économes faible consommation d'eau, réducteurs de débit des robinets et en entretenant régulièrement sa robinetterie.



# P.117

# Robinetterie sanitaire



**Mitigeurs &  
Mélangeurs**

P. 118



**Douche**

P. 122



**Économie d'eau**

P. 124



**Rénovation**

P. 125

## Mitigeurs & Mélangeurs

### 1 ROBINET A MÉMOIRE DE FORME NOIR

BLACK MEMORY FOAM TAP



GENCODÉ

L.	l.	h.	code int.	référence	cdt
633 mm	50 mm	229 mm	HERA	<b>3100214</b>	1



Flexibles et kit de fixation inclus

### 2 MITIGEUR ÉVIER CHROMÉ STYLE ROBINET DE COLLECTIVITÉ

CHROMED SINK MIXER



GENCODÉ

filetage	L.	h.	code int.	référence	cdt
M.32x150	360 mm	535 mm	ATLAS	<b>318892</b>	1



Flexibles inclus

### 3 MITIGEUR ÉVIER NICKEL BROSSÉ STYLE ROBINET DE COLLECTIVITÉ

BRUSHED NICKEL SINK MIXER



GENCODÉ

filetage	L.	h.	code int.	référence	cdt
M.32x150	330 mm	525 mm	EOS	<b>3188908</b>	1



Flexibles inclus

### 4 MITIGEUR ÉVIER HAUT À OUVERTURE VERTICALE

HIGH SINK MIXER WITH VERTICAL OPENING



GENCODÉ

L.	l.	h.	code int.	référence	cdt
240 mm	50 mm	250 mm	ARES	<b>3188687</b>	1



Flexibles et kit de fixation inclus

## Mitigeurs & Mélangeurs

### 5 MITIGEUR ÉVIER AVEC DOUCHETTE

SINK MIXER WITH SHOWER



GENCODÉ

L.	l.	h.	code int.	référence	cdt
230 mm	55 mm	160 mm	PAN	<b>3188724</b>	1



Flexibles et kit de fixation inclus

### 6 MITIGEUR ÉVIER BAS

LOW SINK MIXER



GENCODÉ

L.	l.	h.	code int.	référence	cdt
290 mm	50 mm	150 mm	JANUS	<b>3188700</b>	1



Flexibles et kit de fixation inclus

### 7 MÉLANGEUR ÉVIER MONOTROU

SINGLE-HOLE SINK MIXER



GENCODÉ

L.	l.	h.	code int.	référence	cdt
170 mm	140 mm	250 mm	OPS	<b>3188694</b>	1



Flexibles et kit de fixation inclus

### 8 MITIGEUR DE VASQUE

BASIN MIXER



GENCODÉ

L.	l.	h.	code int.	référence	cdt
253 mm	48 mm	194 mm	GAIA	<b>3100207</b>	1



Flexibles et kit de fixation inclus

## Mitigeurs & Mélangeurs

### 9 MITIGEUR DE LAVABO NOIR BLACK BASIN MIXER



GENCODÉ

L.	l.	h.	code int.	référence	cdt
163 mm	46 mm	101 mm	MEMNON	<b>3100221</b>	1



Flexibles et kit de fixation inclus

### 10 MITIGEUR LAVABO BAS LOW BASIN MIXER



GENCODÉ

L.	l.	h.	code int.	référence	cdt
140 mm	50 mm	110 mm	NYX	<b>3188755</b>	1



Flexibles et kit de fixation inclus

### 11 MITIGEUR LAVABO HAUT À OUVERTURE VERTICALE HIGH BASIN MIXER WITH VERTICAL OPENING



GENCODÉ

L.	l.	h.	code int.	référence	cdt
150 mm	50 mm	205 mm	ERIS	<b>3188762</b>	1



Flexibles et kit de fixation inclus

### 12 ROBINET LAVABO MONOTROU BAS SINGLE-HOLE LOW WASH-BASIN TAP



GENCODÉ

filetage	L.	l.	h.	code int.	référence	cdt
15x21	140 mm	45 mm	75 mm	INO	<b>3188731</b>	1



## Mitigeurs & Mélangeurs

### 13 ROBINET LAVABO MONOTROU HAUT

SINGLE-HOLE HIGH WASH-BASIN TAP



						GENCODÉ	
filetage	L.	l.	h.	code int.	référence	cdt	
15x21	160 mm	40 mm	240 mm	ORION	<b>3188748</b>	1	

### 14 MITIGEUR DOUCHE SIMPLE

SHOWER MIXER



					GENCODÉ	
entraxe	filetage écrous	code int.	référence	cdt		
150 mm	15x21	ENEE	<b>3188786</b>	1		

### 15 MITIGEUR DOUCHE THERMOSTATIQUE

THERMOSTATIC SHOWER MIXER



					GENCODÉ	
entraxe	filetage écrous	code int.	référence	cdt		
150 mm	15x21	SCYLA	<b>3188793</b>	1		

### 16 MITIGEUR BAIN-DOUCHE MONOTROU

SINGLE-HOLE BATH AND SHOWER MIXER



			GENCODÉ	
code int.	référence	cdt		
MINOS	<b>3188823</b>	1		

**i** Flexibles et kit de fixation inclus

### 17 MITIGEUR BAIN-DOUCHE AVEC ENTRAXE 150 MM

BATH AND SHOWER MIXER WITH INTERAXIS OF 150 MM



					GENCODÉ	
filetage écrous	code int.	référence	cdt			
20x27	THETIS	<b>3188816</b>	1			

## Mitigeurs & Mélangeurs

### 18 MITIGEUR BAIN-DOUCHE THERMOSTATIQUE

THERMOSTATIC BATH AND SHOWER MIXER



GENCODÉ

entraxe	filetage écrous	code int.	référence	cdt
150 mm	20x27	CRONOS	<b>3188830</b>	1

## Douche

### 1 DOUCHETTE 1 JET MODÈLE CHROMÉ

CHROME-PLATED HAND SHOWER WITH ONE JET

Débit : 24 L/min



BROCHABLE

filetage	débit	code int.	référence	cdt
15x21	24 L/min	NAÏA	<b>1188436</b>	3

### 2 DOUCHETTE 3 JETS MODÈLE CHROMÉ

CHROME-PLATED HAND SHOWER WITH 3 JETS

Débit : 12,5 à 15 L/min



BROCHABLE

filetage	débit	code int.	référence	cdt
15x21	12,5 à 15 L/min	ONDINE	<b>1188443</b>	3

### 3 DOUCHETTE «AIR SYSTEM» 3 JETS MODÈLE CHROMÉ

CHROME-PLATED «AIR SYSTEM» HAND SHOWER WITH 3 JETS

Débit : 7 à 12 L/min



BROCHABLE

filetage	débit	code int.	référence	cdt
15x21	7 à 12 L/min	ORFEA	<b>1188450</b>	3

### 4 KIT DOUCHETTE MODÈLE CHROMÉ

CHROME-PLATED SHOWER SET



BROCHABLE

filetage	débit	code int.	référence	cdt
15x21	12,5 à 15 L/min	KDSFLEX	<b>1188467</b>	3

# Douche

## 5 FLEXIBLE PVC RENFORCÉ 4 COUCHES 4-LAYER REINFORCED PVC SHOWER FLEXIBLE HOSE



BROCHABLE

filetage	L.	code int.	référence	cdt
15x21	1,50 m	PVFLEX150	<b>1188511</b>	3
15x21	2 m	PVFLEX200	<b>1188528</b>	3



Joint torique NBR et joints EPDM

## 6 FLEXIBLE PVC RENFORCÉ 5 COUCHES 5-LAYER REINFORCED PVC SHOWER FLEXIBLE HOSE



BROCHABLE

filetage	L.	code int.	référence	cdt
15x21	1,50 m	SILFLEX150	<b>1188498</b>	3
15x21	2 m	SILFLEX200	<b>1188504</b>	3



Joint torique NBR et joints EPDM

## 7 FLEXIBLE INOX CHROMÉ DOUBLE AGRAFAGE DOUBLE INTERLOCKED CHROME-PLATED STAINLESS STEEL SHOWER FLEXIBLE HOSE



BROCHABLE

filetage	L.	code int.	référence	cdt
15x21	1,50 m	INOFLEX150	<b>1188474</b>	3
15x21	2 m	INOFLEX200	<b>1188481</b>	3



Joints EPDM

## 8 BARRE DE DOUCHE MODÈLE CHROMÉ CHROME-PLATED SHOWER BAR



BROCHABLE

Ø	h.	code int.	référence	cdt
25 mm	720 mm	RENO	<b>1188535</b>	3

## 9 SUPPORT DE DOUCHE FIXE FIXED SHOWER BRACKET



BROCHABLE

Ø	code int.	référence	cdt
40 mm	SMFD	<b>1188559</b>	3

# Économie d'eau

## 1 STOP DOUCHE STOP SHOWER COUPLING



BROCHABLE

filetage	code int.	référence	cdt
15x21	SD	<b>1188566</b>	3

## 2 RACCORD STOP EAU ECONIZ™ WATER SAVING NIPPLE ECONIZ™



BROCHABLE

filetage mitigeur	filetage mélangeur	code int.	référence	cdt
M.24x100	F.22x100	ECONIZ	<b>1280208</b>	3

## 3 AÉRATEUR DE BEC 24 LITRES / MIN FAUCET AERATOR



BROCHABLE

filetage	code int.	référence	cdt
<b>Pour mélangeur</b>			
F.22x100	MOA22	<b>1179250</b>	10
<b>Pour mitigeur</b>			
M.24x100	MOA24	<b>1179267</b>	10
M.28x100	MOA28	<b>1179274</b>	5

## 4 AÉRATEUR DE BEC ÉCONOMISEUR D'EAU FEMELLE POUR MÉLANGEUR WATER SAVING FEMALE FAUCET AERATOR



VRAC

BROCHABLE

filetage	débit	code int.	référence	cdt	référence	cdt
F.22x100	5 L / min	AER225L	<b>3479297</b>	10	<b>1179298</b>	10
F.22x100	7 L / min	AER227L	<b>3479303</b>	10	<b>1179304</b>	10
F.22x100	9 L / min	AER229L	<b>3479310</b>	10	<b>1179311</b>	10

## 5 AÉRATEUR DE BEC ÉCONOMISEUR D'EAU MÂLE POUR MITIGEUR WATER SAVING MALE FAUCET AERATOR



VRAC

BROCHABLE

filetage	débit	code int.	référence	cdt	référence	cdt
M.24x100	5 L / min	AER245L	<b>3479327</b>	10	<b>1179328</b>	10
M.24x100	7 L / min	AER247L	<b>3479334</b>	10	<b>1179335</b>	10
M.24x100	9 L / min	AER249L	<b>3479341</b>	10	<b>1179342</b>	10

## 6 MOUSSEUR ÉCONOMISEUR D'EAU POUR AÉRATEUR DE BEC WATER SAVING FLOW REGULATOR FOR FAUCET AERATOR



VRAC

BROCHABLE

débit	code int.	référence	cdt	référence	cdt
5 L / min	ECO5L	<b>3480224</b>	10	<b>1180225</b>	5
7 L / min	ECO7L	<b>3480231</b>	10	<b>1180232</b>	5
9 L / min	ECO9L	<b>3480248</b>	10	<b>1180249</b>	5

## 7 CARTOUCHE POUR AÉRATEUR DE BEC CARTRIDGE FOR FAUCET AERATOR



BROCHABLE

filetage aérateur	code int.	référence	cdt
F.22x100 / M.24x100	INT2224	<b>1179281</b>	10

## 8 CLÉ DE MONTAGE ET NETTOYAGE POUR AÉRATEUR DE BEC MOUNTING AND CLEANING WRENCH FOR FAUCET AERATOR



BROCHABLE

filetage aérateur	code int.	référence	cdt
F.22x100 / M.24x100	CAD	<b>1179397</b>	5

## Rénovation

## 1 KIT PLATINE RACCORDEMENT DOUCHE UNIVERSEL

UNIVERSAL SHOWER CONNECTION PLATE KIT



GENCODÉ

entrées	sorties	code int.	référence	cdt
M.15x21	M.20x27/F.15x21	KITDUS2	<b>2188268</b>	2

## 2 KIT PLATINE RACCORDEMENT ROBINET WC/MACHINE À LAVER UNIVERSEL

UNIVERSAL WC AND WASHING MACHINE CONNECTION PLATE KIT



GENCODÉ

entrée	sortie	code int.	référence	cdt
M.15x21	M.20x27/F.15x21	KITDUS1	<b>2188251</b>	2

## 3 TÊTE DE ROBINET

TAP HEAD



GENCODÉ

BROCHABLE

filetage	code int.	référence	cdt	référence	cdt
<b>À clapet pour mélangeur</b>					
M.15x21	CLP15	<b>3179401</b>	10	<b>1179403</b>	5
M.20x27	CLP20	<b>3179418</b>	5	<b>1179410</b>	5
<b>Céramique Grohe pour mitigeur</b>					
M.15x21	TCER15	<b>3179425</b>	5	<b>1179427</b>	5

## 4 TÊTE DE ROBINET AVEC CROISILLON

TAP HEAD WITH HANDLE



GENCODÉ

BROCHABLE

filetage	code int.	référence	cdt	référence	cdt
12x17	TCLP12	<b>3179432</b>	3	<b>1179434</b>	3
15x21	TCLP15	<b>3179449</b>	5	<b>1179441</b>	3
17x150	TCLP17	<b>3179456</b>	3	<b>1179458</b>	3
18x150	TCLP18	<b>3179463</b>	3	<b>1179465</b>	3
19x150	TCLP19	<b>3179470</b>	3	<b>1179472</b>	3
20x150	TCLP20	<b>3179487</b>	3	<b>1179489</b>	3
21x150	TCLP21	<b>3179494</b>	3	<b>1179496</b>	3

## 5 CROISILLON AVEC KIT DE FIXATION

HANDLE WITH FIXING SET



GENCODÉ

BROCHABLE

matière	code int.	référence	cdt	référence	cdt
ABS	CABS	<b>3179517</b>	5	<b>1179519</b>	3



Kit de fixation comprenant :

3 vis,  
5 inserts,  
2 pastilles

Composition des inserts :

insert universel □ 7 (blanc),  
insert Piel-Pangaud 8x12 (rouge),  
insert Porcher ancien modèle 8x12 (noir),  
insert Porcher nouveau modèle 8x12 (bleu),  
insert Grohe et clapet (filetage 15x21 ou 20x27) 8x20 (noir)

## Rénovation

## 6 KIT DE FIXATION POUR CROISILLON

FIXING SET FOR HANDLE



BROCHABLE

code int.	référence	cdt
INS	<b>1179526</b>	5



Kit de fixation comprenant :

3 vis,  
5 inserts,  
2 pastilles

Composition des inserts :

insert universel □ 7 (blanc),  
insert Piel-Pangaud 8x12 (rouge),  
insert Porcher ancien modèle 8x12 (noir),  
insert Porcher nouveau modèle 8x12 (bleu),  
insert Grohe et clapet (filetage 15x21 ou 20x27) 8x20 (noir)

## 7 KIT DE FIXATION POUR LAVABO

FIXING SET FOR BASIN



GENCODÉ

BROCHABLE

	code int.	référence	cdt	référence	cdt
<b>Paroi pleine</b>					
	FIXLPP	<b>3179814</b>	5	<b>1179816</b>	3
<b>Paroi creuse</b>					
	FIXLPC	<b>3179807</b>	5	<b>1179809</b>	3



Kit comprenant :

2 chevilles Ø 8, L. 59 mm  
2 vis acier zingué Ø 8, L. 110 mm  
2 écrous nylon excentriques  
2 écrous acier zingué Ø 8  
2 rondelles acier Ø 8

## 8 PATTES DE FIXATION POUR LAVABO

FIXING BRACKETS FOR BASIN



GENCODÉ X 2

BROCHABLE X 2

matière	ép.	code int.	référence	cdt	référence	cdt
acier	3 mm	PFIXL	<b>3179821</b>	5	<b>1179823</b>	3

## 9 BEC DE ROBINET

TAP SPOUT



entrée	Ø tube	h.	L.	code int.	référence	cdt	référence	cdt
<b>Col de cygne</b>								
F.15x21	14	150 mm		BEC15150	<b>3179128</b>	5	<b>1179120</b>	5
F.15x21	14	200 mm		BEC15200	<b>3179135</b>	5	<b>1179137</b>	5
F.20x27	18	150 mm		BEC20150	<b>3179142</b>	3	<b>1179144</b>	3
F.20x27	18	200 mm		BEC20200	<b>3179159</b>	3	<b>1179151</b>	3
<b>En S</b>								
F.15x21	14		200 mm	BECS15200	<b>3179166</b>	3	<b>1179168</b>	3

150 mm = modèle pour  
lavabo

## Rénovation

10 RACCORD DE BEC  
UNION FOR TAP SPOUT

BROCHABLE

filetage robinet	filetage bec	code int.	référence	cdt
M.15x21	M.18x100	M1518C	<b>1179571</b>	5
M.15x21	M.19x100	M1519C	<b>1179588</b>	5
M.15x21	M.20x100	M1520C	<b>1179595</b>	5
M.15x21	M.21x100	M1521C	<b>1179601</b>	5
M.15x21	M.22x100	M1522C	<b>1179618</b>	5
M.15x21	M.24x100	M1524C	<b>1179625</b>	5

11 BRISE-JET  
WATER BREAKER

GENCODÉ

BROCHABLE

L.	filetage	entrée adaptateur	code int.	référence	cdt	référence	cdt
<b>Universel en caoutchouc</b>							
150 mm			BJC15	<b>3179050</b>	5	<b>1179052</b>	3
<b>Long avec 2 jets</b>							
140 mm	F.22x100		BJA2J	<b>3179074</b>	5	<b>1179076</b>	5
<b>Avec adaptateur et rotule</b>							
	F.22x100	F.15x21	BJRF22	<b>3179067</b>	5	<b>1179069</b>	5

12 RALLONGE DE ROBINET  
COCK EXTENSION

GENCODÉ

BROCHABLE

filetage	L.	code int.	référence	cdt	référence	cdt
MF.15x21	25 mm	2515C	<b>3143600</b>	5	<b>1118587</b>	5
MF.15x21	50 mm	5015C	<b>3142504</b>	5	<b>1118594</b>	5
MF.20x27	25 mm	2520C	<b>3143617</b>	5	<b>1118648</b>	5
MF.20x27	50 mm	5020C	<b>3143624</b>	5	<b>1118655</b>	5

13 APPLIQUE  
WALL BRACKET

GENCODÉ

BROCHABLE

entrée	sortie	code int.	référence	cdt	référence	cdt
<b>À écrou mobile</b>						
M.15x21	F.15x21	AN12M	<b>3180094</b>	10	<b>1180096</b>	5
<b>Pour mélangeur</b>						
M.20x27	M.15x21	ANM1520	<b>3179647</b>	5	<b>1179649</b>	5

14 ROSACE  
ROSETTE

GENCODÉ

BROCHABLE

filetage	Ø	code int.	référence	cdt	référence	cdt
<b>Basse</b>						
F.15x21	50 mm	ROEX15	<b>3179845</b>	10	<b>1179847</b>	3
F.20x27	60 mm	ROEX20	<b>3179852</b>	10	<b>1179854</b>	3
<b>Conique</b>						
F.15x21	60 mm	RCEX15	<b>3179869</b>	10	<b>1179861</b>	3

## Rénovation

## 15 COLONNETTE

SMALL COLUMN



		ACS		GENCODÉ		BROCHABLE	
entrée	sortie	code int.	référence	cdt	référence	cdt	
<b>Standard</b>							
M.15x21	F.15x21	CDMF15	<b>3179715</b>	3	<b>1179717</b>	3	
M.15x21	M.20x27	CDM1520	<b>3179708</b>	3	<b>1179700</b>	3	
<b>Luxe</b>							
M.15x21	M.20x27	CDM1520L	<b>3179722</b>	3	<b>1179724</b>	3	
<b>Luxe excentrée</b>							
M.15x21	M.20x27	CEM1520L	<b>3179739</b>	3	<b>1179731</b>	3	

## 16 RACCORD EXCENTRÉ

OFF-CENTRE CONNECTOR



		ACS		GENCODÉ		BROCHABLE	
entrée	sortie	code int.	référence	cdt	référence	cdt	
<b>5 mm</b>							
M.15x21	F.15x21	EX5FA	<b>3179876</b>	5	<b>1179878</b>	3	
M.15x21	F.20x27	EX190F	<b>3179883</b>	5	<b>1179885</b>	3	
M.15x21	M.15x21	EX5MA	<b>3179890</b>	5	<b>1179892</b>	3	
M.15x21	M.20x27	EX19M	<b>3179906</b>	5	<b>1179908</b>	3	
<b>25 mm</b>							
M.15x21	F.15x21	EX5FA25	<b>3179753</b>	3	<b>1179755</b>	3	
M.15x21	M.20x27	EX19M25	<b>3179746</b>	3	<b>1179748</b>	3	
<b>40 mm</b>							
M.15x21	M.20x27	EX19M40	<b>3179760</b>	3	<b>1179762</b>	3	

## 17 RACCORD DÉCALÉ 10 MM

OFFSET CONNECTOR FROM 10 MM



		ACS		GENCODÉ		BROCHABLE	
entrée	sortie	code int.	référence	cdt	référence	cdt	
M.15x21	F.15x21	DE5FA	<b>3179913</b>	3	<b>1179915</b>	3	
M.15x21	M.20x27	DE19M	<b>3179920</b>	3	<b>1179922</b>	3	

## 18 RACCORD MURAL

WALL CONNECTOR



		ACS		GENCODÉ		BROCHABLE	
entrée	sortie	L.	code int.	référence	cdt	référence	cdt
M.15x21	F.15x21	50 mm	DT5FA50	<b>3179777</b>	5	<b>1179779</b>	3
M.15x21	M.20x27	43 mm	DT19M60	<b>3179784</b>	5	<b>1179786</b>	3

## 19 RACCORD FOU

DOUBLE TURNING CONNECTOR



		ACS		GENCODÉ		BROCHABLE	
filetage	filetage	L.	code int.	référence	cdt	référence	cdt
F.15x21	F.20x27	26 mm	RFF2015	<b>3179654</b>	5	<b>1179656</b>	5

## 20 GRILLE PLASTIQUE

PLASTIC GRID



		ACS		GENCODÉ		BROCHABLE	
Ø	code int.	référence	cdt	référence	cdt		
<b>Pour évier</b>							
80 mm	GEP	<b>3179555</b>	10	<b>1179557</b>	5		
<b>Pour lavabo</b>							
55 mm	GLP	<b>3179548</b>	10	<b>1179540</b>	5		



## Rénovation

21 BOUCHE-ÉVIER CAOUTCHOUC  
RUBBER PLUG FOR SINK

Ø	code int.	GENCODÉ		BROCHABLE	
		référence	cdt	référence	cdt
120 mm	BCHE	<b>3179531</b>	10	<b>1179533</b>	5

22 BOUCHON AVEC CHÂÎNETTE  
PLUG WITH SMALL CHAIN

Ø	L. chaîne	code int.	GENCODÉ		BROCHABLE	
			référence	cdt	référence	cdt
<b>Pour lavabo</b>						
40 mm	30 cm	BCL40	<b>3179661</b>	10	<b>1179663</b>	5
<b>Pour baignoire</b>						
45 mm	60 cm	BCB45	<b>3179678</b>	10	<b>1179670</b>	5
<b>Pour évier inox</b>						
45 mm	30 cm	BCE45	<b>3179685</b>	10	<b>1179687</b>	5
<b>Pour évier grès</b>						
57 mm	30 cm	BCE57	<b>3179692</b>	10	<b>1179694</b>	5

23 CACHE-TROU MODÈLE CHROMÉ  
CHROME COVER HOLE

Ø	code int.	GENCODÉ		BROCHABLE	
		référence	cdt	référence	cdt
43 mm	CT46	<b>3179791</b>	3	<b>1179793</b>	3
50 mm	CT50	-	-	<b>1183165</b>	3

## CHAUFFAGE

Boutté propose une gamme d'accessoires pour radiateurs et sécurité chauffe-eau qui répond aux exigences liées à la circulation de l'eau chaude dans la maison.

### RADIATEUR

#### Les purgeurs

Lors de la mise en eau de l'installation, l'air présent dans les radiateurs est repoussé par le fluide à l'extrémité de ceux-ci. Il est donc nécessaire de purger les radiateurs pour éviter que l'air ne les empêche de chauffer correctement (radiateur chaud en bas et froid en haut.)

#### Les robinets et kits thermostatiques

Ils modulent automatiquement le débit d'eau chaude du radiateur, réglant ainsi la température de la pièce à la valeur choisie.

Attention : veiller à ce que l'air circule librement autour du radiateur pour que le robinet puisse mesurer correctement la température ambiante.

#### Les robinets et kits manuels

Ils servent à ouvrir et fermer les radiateurs et à en régler le débit.

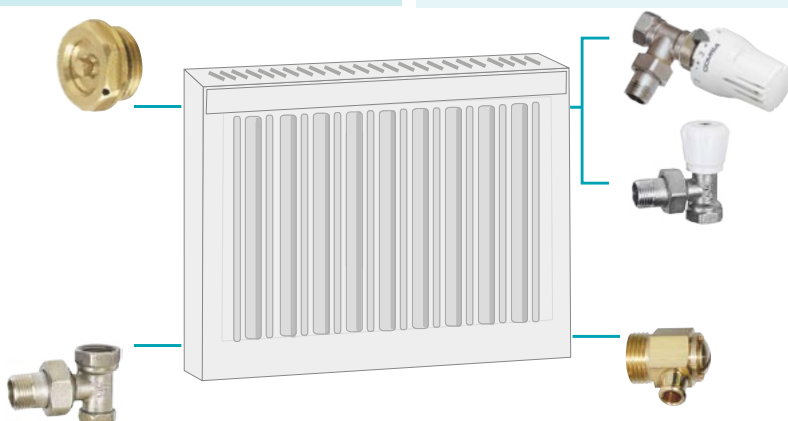

#### Les tés et coudes de réglage

Ils servent à réguler le débit d'eau chaude dans les radiateurs.

#### Les robinets de vidange

Ils servent à évacuer l'eau des radiateurs pour les mettre hors gel par exemple, ou encore lors de la dépose du radiateur.

### À QUOI SERT UN GROUPE DE SÉCURITÉ ?

- 1 - Protéger le ballon électrique contre les excès de pression.
- 2 - Isoler le ballon électrique du circuit d'alimentation eau froide.
- 3 - Interdire le retour de l'eau chaude dans le circuit d'alimentation eau froide.
- 4 - Vidanger le ballon.

*Retrouvez toute notre gamme ...* P. 132 à P. 137

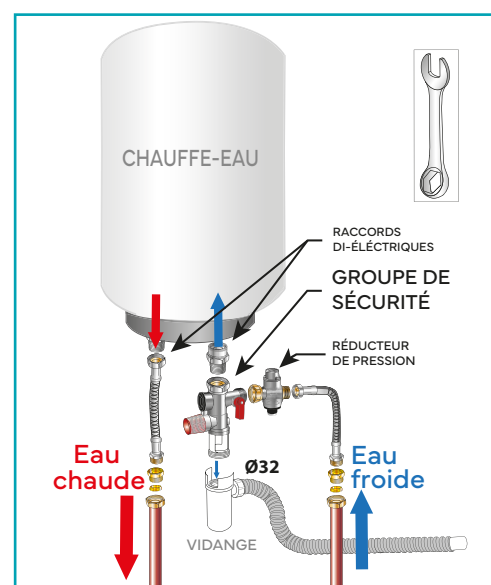



**Chauffe-eau**

P.132



**Radiateur**

P.134

# Chauffe-eau

## 1 GROUPE DE SÉCURITÉ DROIT

STRAIGHT SAFETY GROUP



			NF		VRAC		GENCODÉ		BROCHABLE	
arrivée eau	liaison chauffe-eau	vidange	code int.	référence	cdt	référence	cdt	référence	cdt	
M.20x27	F.20x27	M.26x34	GS20W	<b>3464590</b>	1	<b>3164605</b>	1	<b>1164614</b>	1	

## 2 SIPHON POUR GROUPE DE SÉCURITÉ

DISCHARGE TUNDISH FOR SAFETY GROUP



			NF		VRAC		GENCODÉ		BROCHABLE	
filetage	code int.	référence	cdt	référence	cdt	référence	cdt			
F.26x34	SGS20W	<b>3464620</b>	1	<b>3164636</b>	1	<b>1164645</b>	1			

*Avec tétine à coller ou à visser*

## 3 KIT GROUPE DE SÉCURITÉ

SAFETY GROUP SET



			NF		GENCODÉ		BROCHABLE	
code int.	référence	cdt	référence	cdt				
KITGSS	<b>2186486</b>	1	<b>1185978</b>	1				

## 4 GROUPE DE SÉCURITÉ DROIT ANTI-CALCAIRE

ANTI-SCALE STRAIGHT SAFETY GROUP



			NF		BROCHABLE	
arrivée eau	liaison chauffe-eau	vidange	code int.	référence	cdt	
M.20x27	F.20x27	M.26x34	GS20WAC	<b>1185923</b>	1	

## 5 GROUPE DE SÉCURITÉ COUDÉ ANTI-CALCAIRE

ANTI-SCALE ELBOW SAFETY GROUP



			NF		BROCHABLE	
arrivée eau	liaison chauffe-eau	vidange	code int.	référence	cdt	
M.20x27	F.20x27	M.26x34	GSC20W	<b>1185930</b>	1	

## 6 RACCORD DI-ÉLECTRIQUE

DIELECTRIC NIPPLE



			VRAC		GENCODÉ		BROCHABLE	
entrée	sortie	code int.	référence	cdt	référence	cdt	référence	cdt
M.20x27	F.20x27	RDIEL	<b>3464644</b>	1	<b>3164650</b>	1	<b>1164669</b>	1

# Chauffe-eau

## 7 RÉGULATEUR DE PRESSION 1 APPAREIL

PRESSURE REGULATOR



		VRAC		GENCODÉ		BROCHABLE		
entrée	sortie	code int.	référence	cdt	référence	cdt	référence	cdt
M.20x27	F.20x27	RD20W	<b>3464675</b>	1	<b>3164681</b>	1	<b>1164690</b>	1

## 8 MANOMÈTRE

MANOMETER



		GENCODÉ		BROCHABLE	
filetage	code int.	référence	cdt	référence	cdt
<b>Avec prise arrière</b>					
M.08x13	MAW	<b>2151408</b>	3	<b>0185993</b>	3
<b>Avec prise latérale</b>					
M.08x13	MLW	<b>2151415</b>	3	<b>0186006</b>	3

## 9 KIT BRANCHEMENT CHAUFFE-EAU

WATER-HEATER CONNECTION SET



		BROCHABLE	
code int.	référence	cdt	
KITCE	<b>8139424</b>	1	

**i** Kit comprenant :

- 1 groupe de sécurité droit
- 1 siphon pour groupe de sécurité
- 2 flexibles d'alimentation
- 1 flexible d'évacuation
- 2 raccords à bague biconique laiton
- 1 kit de fixation avec chevilles, vis, rondelles et écrous
- 1 rouleau de Téflon

## 10 KIT DE FIXATION POUR CHAUFFE-EAU PARI PLEINE

WATER-HEATER FIXATION SET

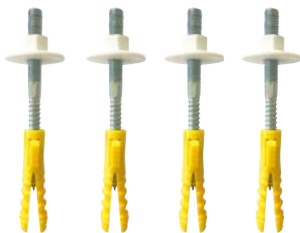

**i** Kit comprenant :

- 4 chevilles nylon Ø 14, L. 65 mm
- 4 vis acier zingué Ø 10, L. 120 mm
- 4 écrous nylon à embase Ø 10

		GENCODÉ		BROCHABLE	
code int.	référence	cdt	référence	cdt	
FIXCE	<b>3179838</b>	5	<b>1179830</b>	3	

# Radiateur

## 1 ROBINET MANUEL

MANUAL COCK



filetage	code int.	VRAC		GENCODÉ		BROCHABLE	
		référence	cdt	référence	cdt	référence	cdt
<b>Équerre</b>							
M.12x17	RER12	-	-	<b>3156075</b>	1	<b>1132194</b>	1
M.15x21	RER15	<b>3132208</b>	1	<b>3156082</b>	1	<b>1132200</b>	1
M.20x27	RER20	<b>3132215</b>	1	-	-	-	-
<b>Droit</b>							
M.12x17	RDR12	-	-	-	-	<b>1132224</b>	1
M.15x21	RDR15	-	-	-	-	<b>1132231</b>	1
M.20x27	RDR20	<b>3132246</b>	1	-	-	-	-

## 2 KIT ROBINET MANUEL ET ACCESSOIRES

MANUAL COCK AND ACCESSORIES SET



filetage	code int.	BROCHABLE	
		référence	cdt
<b>Équerre</b>			
M.12x17	KIT_RE1217	<b>8167410</b>	1
M.15x21	KIT_RE1521	<b>8167403</b>	1
<b>Droit</b>			
M.12x17	KIT_RD1217	<b>8167380</b>	1
M.15x21	KIT_RD1521	<b>8167397</b>	1

**i** Kit d'installation complet comprenant :  
 1 robinet manuel  
 1 coude de réglage  
 1 purgeur court  
 1 robinet de vidange

## 3 VOLANT DE ROBINET MANUEL

RADIATOR MANUAL COCK HEAD



☑	code int.	GENCODÉ		BROCHABLE	
		référence	cdt	référence	cdt
6	VR6	<b>3156167</b>	10	<b>1134617</b>	5

## 4 ROBINET THERMOSTATISABLE

COCK FOR THERMOSTATIC HEAD



filetage	code int.	VRAC		BROCHABLE	
		référence	cdt	référence	cdt
<b>Équerre</b>					
M.12x17	RER12J	<b>3146878</b>	1	<b>1159948</b>	1
M.15x21	RER15J	<b>3146885</b>	1	<b>1159955</b>	1
<b>Droit</b>					
M.12x17	RDR12J	<b>3146915</b>	1	<b>1159962</b>	1
M.15x21	RDR15J	<b>3146922</b>	1	<b>1159979</b>	1
<b>Inversé</b>					
M.15x21	REIR15	<b>3146953</b>	1	<b>1159986</b>	1

# Radiateur

## 5 ENSEMBLE ROBINET ET TÊTE THERMOSTATIQUE

COCK AND THERMOSTATIC HEAD



BROCHABLE

filetage	code int.	référence	cdt
<b>Équerre</b>			
M.12x17	RER12J+TTJ	<b>1146894</b>	1
M.15x21	RER15J+TTJ	<b>1146900</b>	1
<b>Droit</b>			
M.12x17	RDR12J+TTJ	<b>1146931</b>	1
M.15x21	RDR15J+TTJ	<b>1136948</b>	1
<b>Inversé</b>			
M.15x21	REIR15+TTJ	<b>1146962</b>	1

## 6 KIT ROBINET THERMOSTATISABLE ET ACCESSOIRES

COCK FOR THERMOSTATIC HEAD AND ACCESSORIES SET



*Kit d'installation complet comprenant :*  
 1 robinet thermostatisable  
 1 tête thermostatique  
 1 coude de réglage  
 1 purgeur court  
 1 robinet de vidange

BROCHABLE

filetage	code int.	référence	cdt
<b>Équerre</b>			
M.15x21	KIT_RER15J	<b>8167427</b>	1
<b>Droit</b>			
M.15x21	KIT_RDR15J	<b>8167434</b>	1

## 7 TÊTE THERMOSTATIQUE

THERMOSTATIC HEAD



filetage tête	code int.	VRAC		GENCODÉ		BROCHABLE	
		référence	cdt	référence	cdt	référence	cdt
M.30x150	TTJ	<b>3146977</b>	1	<b>3140777</b>	1	<b>1148164</b>	1

## 8 PURGEUR COURT

SHORT AIR BLEEDER



Modèle nickelé



filetage	type	code int.	VRAC		BROCHABLE	
			référence	cdt	référence	cdt
<b>À volant Ø13</b>						
M.05x10	conique	V5	<b>3410023</b>	50	<b>1110024</b>	5
M.08x13		V8	<b>3410054</b>	50	<b>1110055</b>	5
<b>À volant Ø13 modèle nickelé</b>						
M.05x10	conique	V5N	<b>7425788</b>	50	<b>1125783</b>	5
M.08x13		V8N	<b>7425795</b>	50	-	-
<b>À carré 4</b>						
M.05x10	conique	C5	<b>3410047</b>	50	-	-
M.08x13		C8	<b>3410078</b>	50	-	-

## 9 KIT PURGEUR COURT À CARRÉ 4 ET CLÉ

SHORT AIR BLEEDER AND KEY SET



BROCHABLE

filetage	type	code int.	référence	cdt
M.05x10	conique	C5+CLE4	<b>1856236</b>	5

# Radiateur

## 10 PURGEUR À BEC AIR BLEEDER WITH NOSE

Modèle nickelé



filetage	type	code int.	VRAC		BROCHABLE	
			référence	cdt	référence	cdt
<b>À volant Ø13</b>						
M.05x10	conique	V10	<b>3410108</b>	10	<b>1110109</b>	5
M.08x13		V16	<b>3410139</b>	10	-	-
<b>À volant Ø13 modèle nickelé</b>						
M.05x10	conique	V10N	<b>7425825</b>	10	-	-
<b>À carré 4</b>						
M.05x10	conique	C10	<b>3410122</b>	10	-	-
M.08x13		C16	<b>3410153</b>	10	-	-

## 11 PURGEUR PLAT FLAT AIR BLEEDER

Modèle nickelé



filetage	code int.	VRAC		BROCHABLE	
		référence	cdt	référence	cdt
<b>À carré 5 orientable modèle nickelé</b>					
M.15x21	OC15N	<b>3447005</b>	10	<b>1152536</b>	5

## 12 KIT PURGEUR PLAT À CARRÉ 4 ET CLÉ FLAT AIR BLEEDER AND KEY SET



filetage	code int.	BROCHABLE	
		référence	cdt
M.15x21	C15N+CLE4	<b>1856243</b>	5

## 13 PURGEUR AUTOMATIQUE AVEC CLAPET FAI STEAM-TAP



filetage	code int.	VRAC		GENCODÉ		BROCHABLE	
		référence	cdt	référence	cdt	référence	cdt
M.12x17	PAR12	<b>3132253</b>	1	<b>3142306</b>	1	<b>1132255</b>	1

## 14 VALVE OXI-BAN OXI-BAN VALVE



filetage	code int.	VRAC		BROCHABLE X 10	
		référence	cdt	référence	cdt
femelle	OXI-BAN	<b>3189141</b>	10	<b>1188672</b>	1

## 15 BOUCHON PLUG

Modèle nickelé



filetage	code int.	VRAC		BROCHABLE	
		référence	cdt	référence	cdt
<b>Modèle nickelé</b>					
M.15x21	B15N	<b>7425993</b>	10	<b>1152598</b>	5

## 16 RÉDUCTION POUR PURGEUR REDUCER FOR AIR BLEEDER

Modèle nickelé



entrée	sortie	code int.	VRAC		BROCHABLE	
			référence	cdt	référence	cdt
<b>Modèle nickelé</b>						
M.15x21	F.05x10	R1505N	<b>7425931</b>	10	<b>1125936</b>	5



# Radiateur

## 17 ROBINET DE VIDANGE RADIATOR BLEEDER VALVE



Modèle chromé

filetage	code int.	VRAC		BROCHABLE	
		référence	cdt	référence	cdt
<b>Sans joint torique</b>					
M.12x17	RV17	<b>3410160</b>	10	-	-
<b>Sans joint torique modèle chromé</b>					
M.12x17	RV17C	-	-	<b>1446802</b>	5
<b>Avec joint torique</b>					
M.12x17	RV18	<b>3410191</b>	10	-	-

## 18 CLÉ À CARRÉ SQUARE WRENCH



	code int.	VRAC		BROCHABLE		BROCHABLE X 2	
		référence	cdt	référence	cdt	référence	cdt
4	CLE4	<b>3410214</b>	10	-	-	<b>1210212</b>	5
5	CLE5	<b>3410221</b>	10	-	-	<b>1210229</b>	5
<b>Kit x 2</b>							
4 et 5	CLE4+CLE5	-	-	<b>1852580</b>	5	-	-

## 19 COUDE DE RÉGLAGE REGULATING ELBOW



filetage	code int.	VRAC		GENCODÉ		BROCHABLE	
		référence	cdt	référence	cdt	référence	cdt
M.12x17	CRR12	<b>3132130</b>	1	<b>3156099</b>	1	<b>1132132</b>	1
M.15x21	CRR15	<b>3132147</b>	1	<b>3156105</b>	1	<b>1132149</b>	1

## 20 TÉ DE RÉGLAGE REGULATING TEE



filetage	code int.	VRAC		GENCODÉ		BROCHABLE	
		référence	cdt	référence	cdt	référence	cdt
M.12x17	TRR12	<b>3132161</b>	1	<b>3156136</b>	1	<b>1132163</b>	1
M.15x21	TRR15	<b>3132178</b>	1	<b>3156143</b>	1	<b>1132170</b>	1

## 21 RACCORD POUR CIRCULATEUR UNION FOR CIRCULATOR



filetage écrou	filetage douille	Ø tube	code int.	VRAC	
				référence	cdt
<b>À visser</b>					
F.40x49	F.26x34		24DF	<b>3131164</b>	1
<b>À souder</b>					
F.40x49		28	62840	<b>3330758</b>	1



Raccord comprenant :  
1 écrou ordinaire F.40x49  
1 douille  
1 joint fibre pour filetage F.40x49

## MACHINE À LAVER & WC

Boutté propose une gamme alimentation et évacuation pour machine à laver permettant l'installation de l'appareil quelle que soit la configuration. Différents modèles de mécanismes de chasse d'eau et robinets flotteurs sauront répondre aux besoins les plus courants.

### WC

La chasse d'eau, bien que fonctionnant toujours sur le même principe, se décline en différents modèles :

- **la chasse d'eau classique** : elle peut être à câble ou à poussoir rigide. Bien qu'elle représente l'entrée de gamme de la chasse d'eau, elle offre toutes les prestations nécessaires.
- **la chasse d'eau économique** : équipée d'un double bouton-poussoir, elle délivre au choix la totalité du réservoir ou la moitié.

#### MÉCANISME DE CHASSE



##### Chasse par simple tirette



##### Bouton double poussoir



##### Double chasse par câble



Mécanisme standard qui convient à la majorité des réservoirs.

#### ROBINET FLOTTEUR



##### Arrivée latérale

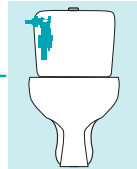

##### Arrivée verticale

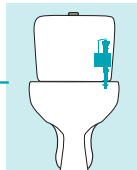

### MACHINE À LAVER

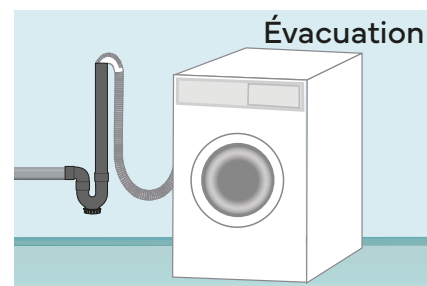
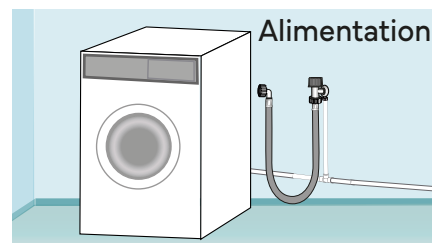

*Retrouvez toute notre gamme ... P. 140 à P. 146*



### KIT RAPIDE D'ALIMENTATION POUR MACHINE À LAVER

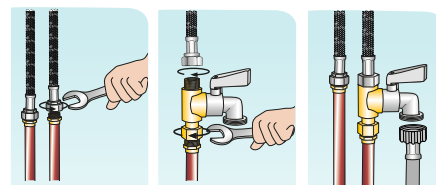

# P.139

# Machine à laver & WC



**Robinetterie**

P.140



**Mécanismes de chasse**

P.142



**Accessoires**

P.144

## Robinetterie

### 1 ROBINET MACHINE A LAVER SIMPLE

SINGLE COCK FOR WASHING MACHINE



entrée	sortie	code int.	VRAC		GENCODÉ		BROCHABLE	
			référence	cdt	référence	cdt	référence	cdt
<b>1/4 tour</b>								
M.15x21	M.20x27	ML	<b>5420761</b>	10	<b>3120755</b>	10	<b>1120764</b>	5
<b>À clapet</b>								
M.15x21	M.20x27	MLC	<b>3436603</b>	10	<b>3135506</b>	10	<b>1134587</b>	5
<b>À clapet avec applique</b>								
M.15x21	M.20x27	AMLC	<b>3447241</b>	10	<b>3147950</b>	5	<b>1147990</b>	5

### 2 ROBINET MACHINE A LAVER DOUBLE

DOBBLE COCK FOR WASHING MACHINE



entrée	sorties	code int.	VRAC		GENCODÉ		BROCHABLE	
			référence	cdt	référence	cdt	référence	cdt
<b>Double droit</b>								
M.15x21	M.20x27	MLCD	<b>3447265</b>	10	<b>3147974</b>	5	<b>1148010</b>	5
<b>Double Y</b>								
M.15x21	M.20x27	MLCY	<b>3447258</b>	10	<b>3147967</b>	5	<b>1148003</b>	5

### 3 ROBINET AUTO-PERCEUR

SELF FRILLING COCK



entrée	sortie	code int.	VRAC		GENCODÉ		BROCHABLE	
			référence	cdt	référence	cdt	référence	cdt
<b>1/4 tour</b>								
Ø 10 à 16	M.20x27	ROP20	-	-	<b>3120779</b>	10	<b>1120771</b>	3
<b>À clapet</b>								
Ø 10 à 16	M.20x27	ROPC20	<b>3445001</b>	10	<b>3148230</b>	10	<b>1147488</b>	3

### 4 APPLIQUE PIQUAGE MACHINE À LAVER

WALL BRACKET FOR WASHING MACHINE



entrée	sortie haute	sortie robinet	code int.	BROCHABLE	
				référence	cdt
M.15x21	M.12x17	F.15x21	AMAL1215	<b>1184797</b>	5

### 5 MINI-ROBINET 1/4 TOUR

1/4 TURN MINI TAP



entrée	sortie nez	code int.	GENCODÉ		BROCHABLE	
			référence	cdt	référence	cdt
M.15x21	M.20x27	R15FE	<b>3184962</b>	10	<b>1184964</b>	5

### 6 KIT RAPIDE D'ALIMENTATION MACHINE À LAVER

WATER SUPPLY QUICK SET FOR WASHING MACHINE



entrée	sortie haute	sortie nez	code int.	BROCHABLE	
				référence	cdt
F.12x17	M.12x17	M.20x27	TMAL1220	<b>1184780</b>	4

# Robinetterie

## 7 ROBINET EQUERRE

ANGLE COCK



entrée	sortie	code int.	VRAC		GENCODÉ		BROCHABLE	
			référence	cdt	référence	cdt	référence	cdt
<b>Fileté</b>								
M.15x21	M.12x17	RAR12	<b>3447234</b>	10	<b>3147943</b>	10	-	-
<b>Bicône</b>								
M.12x17	Ø10	RS12	-	-	-	-	<b>1120726</b>	5
M.15x21	Ø10	RS15	-	-	-	-	<b>1120733</b>	5

## 8 MINI-VANNE 1/4 TOUR FILETÉE

THREADED MINI BALL VALVE

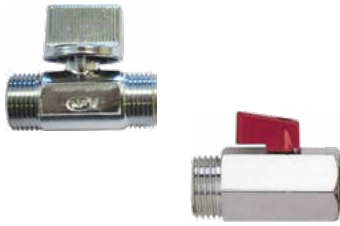

entrée	sortie	code int.	VRAC		GENCODÉ		BROCHABLE	
			référence	cdt	référence	cdt	référence	cdt
<b>Double mâle</b>								
M.12x17	M.12x17	RL12	-	-	<b>3174741</b>	10	<b>1125561</b>	5
M.12x17	M.15x21	RL21	-	-	<b>3174758</b>	10	<b>1125578</b>	5
M.15x21	M.15x21	RL15	<b>3425584</b>	10	<b>3142665</b>	5	<b>1125585</b>	5
<b>Mâle-femelle</b>								
M.15x21	F.15x21	RDI15C	<b>3454218</b>	10	<b>3153623</b>	5	-	-
M.20x27	F.20x27	RDS20C	<b>2405952</b>	10	-	-	-	-

## 9 MINI-VANNE 1/4 TOUR FILETÉE AVEC ÉCROU MOBILE

THREADED MINI BALL VALVE WITH MOVABLE NUT



entrée	sortie	code int.	VRAC		GENCODÉ		BROCHABLE	
			référence	cdt	référence	cdt	référence	cdt
M.15x21	F.15x21	RDS15C	<b>5425643</b>	10	<b>3173751</b>	5	<b>1125646</b>	5

## 10 MINI-VANNE 1/4 TOUR BICONE

BICONICAL RING MINI BALL VALVE



entrée	sortie	code int.	VRAC		GENCODÉ		BROCHABLE	
			référence	cdt	référence	cdt	référence	cdt
Ø12	M.12x17	MV1217	-	-	<b>3168153</b>	5	<b>1168162</b>	3
<b>À manette métal</b>								
tube Ø10	tube Ø12	RLM1012	-	-	<b>3140104</b>	10	<b>1134556</b>	5
tube Ø10	tube Ø14	RLM1014	-	-	<b>3140111</b>	10	<b>1134563</b>	5
tube Ø12	tube Ø12	RLM1212	<b>3447197</b>	10	-	-	<b>1147211</b>	5
<b>À manette papillon</b>								
tube Ø10	tube Ø10	MVP1017	-	-	-	-	<b>1168285</b>	3
tube Ø12	tube Ø12	MVP1217	-	-	-	-	<b>1168315</b>	3
tube Ø14	tube Ø14	MVP1421	-	-	-	-	<b>1168353</b>	3

## Mécanismes de chasse

### 1 ROBINET DE CHASSE À CLAPET

FLUSH VALVE COCK

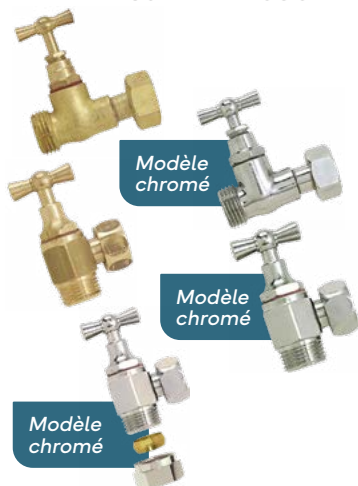

Modèle chromé

Modèle chromé

Modèle chromé

filetage	Ø tube	code int.	VRAC		GENCODÉ		BROCHABLE	
			référence	cdt	référence	cdt	référence	cdt
<b>Droit</b>								
MF.12x17		RD12	<b>3414069</b>	10	<b>3114068</b>	10	<b>1114060</b>	5
<b>Droit modèle chromé</b>								
MF.12x17		RD12C	<b>5414074</b>	10	<b>3155818</b>	10	<b>1114077</b>	5
<b>Équerre avec presse étoupe</b>								
MF.12x17		EQ120	<b>3429902</b>	10	<b>3129901</b>	10	<b>1114008</b>	5
<b>Équerre avec presse étoupe modèle chromé</b>								
MF.12x17		EQ120C	<b>5429900</b>	10	<b>3114013</b>	10	<b>1114015</b>	5
<b>Équerre bicone pour tube cuivre modèle chromé</b>								
MF.12x17	10	EQ120C2	-	-	<b>3155801</b>	10	<b>1160371</b>	5

### 2 ROBINET DE CHASSE 1/4 TOUR

1/4 TURN FLUSH VALVE COCK

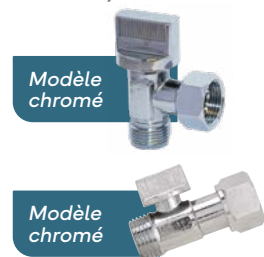

Modèle chromé

Modèle chromé



filetage	filetage	code int.	VRAC		GENCODÉ		BROCHABLE	
			référence	cdt	référence	cdt	référence	cdt
<b>Équerre modèle chromé</b>								
MF.12x17		SPH12C	<b>5414111</b>	10	<b>3114112</b>	10	<b>1114114</b>	5
<b>Droit avec écrou mobile modèle chromé</b>								
M.12x17	F.12x17	RDS12C	<b>5425636</b>	10	<b>3184160</b>	10	<b>1125639</b>	5

### 3 ROBINET FLOTTEUR SIMPLE ARTICULATION

FLOAT VALVE



filetage	code int.	VRAC		GENCODÉ		BROCHABLE	
		référence	cdt	référence	cdt	référence	cdt
M.12x17	RF17	<b>3415394</b>	5	<b>3115393</b>	5	<b>1115395</b>	5
M.15x21	RF21	<b>3415400</b>	5	<b>3115409</b>	5	-	-

### 4 BOULE FLOTTEUR

FLOAT BALL



Ø	code int.	VRAC		GENCODÉ		BROCHABLE	
		référence	cdt	référence	cdt	référence	cdt
<b>Plastique</b>							
85	BF2	<b>3415455</b>	5	<b>3140333</b>	5	<b>1115456</b>	3
<b>Cuivre</b>							
80	BF3	<b>3415462</b>	5	<b>3115461</b>	5	-	-

### 5 KIT ROBINET ET BOULE FLOTTEUR

FLOAT VALVE AND BALL SET



filetage	code int.	BROCHABLE	
		référence	cdt
<b>Avec robinet laiton et boule plastique</b>			
M.12x17	RF17+BF2	<b>1815417</b>	3
<b>Avec robinet laiton et boule cuivre</b>			
M.12x17	RF17+BF3	<b>1815424</b>	3

## Mécanismes de chasse

### 6 KIT ROBINET ET BOUÉE FLOTTEUR

FLOAT VALVE AND BALL SET



GENCODÉ

filetage	code int.	référence	cdt
M.12x17	RFP15	<b>3177025</b>	10

### 7 ROBINET FLOTTEUR

FLOAT VALVE



BROCHABLE

filetage	code int.	référence	cdt
<b>Arrivée latérale</b>			
12x17	RFWCL	<b>1182861</b>	3
<b>Arrivée verticale</b>			
12x17	RFWCS	<b>1182878</b>	3

### 8 MÉCANISME DE CHASSE COMPLET À TIRETTE

FLUSH VALVE SYSTEM



BROCHABLE

filetage	code int.	référence	cdt
12x17	WCTIR	<b>1182854</b>	3

### 9 MÉCANISME DE CHASSE COMPLET À POUSSOIR 3/6 L.

FLUSH VALVE SYSTEM



BROCHABLE

filetage	code int.	référence	cdt
<b>Poussoir</b>			
12x17	WCECO	<b>1182847</b>	3
<b>Poussoir à câble</b>			
12x17	WCECOCABL	<b>1184476</b>	3

## Accessoires

### 1 NOURRICE 2 CIRCUITS

FEEDING TAP CONNECTOR



entrée	sorties	code int.	VRAC		GENCODÉ		BROCHABLE	
			référence	cdt	référence	cdt	référence	cdt
<b>Plastique</b>								
F.20x27	M.20x27	YF20P	-	-	<b>3181428</b>	10	<b>1181420</b>	3
<b>Laiton</b>								
F.20x27	M.20x27	YF20	<b>2403538</b>	10	<b>2103537</b>	10	<b>1103538</b>	5
<b>Laiton avec vannes d'arrêt</b>								
F.20x27	M.20x27	YR20	<b>2403460</b>	5	<b>2103469</b>	5	<b>1103460</b>	5

### 2 FLEXIBLE D'ALIMENTATION

FEEDING FLEXIBLE



filetage	filetage	L.	code int.	BROCHABLE	
				référence	cdt
<b>Droit</b>					
M.20x27	F.20x27	1,50 m	FAD150	<b>1181437</b>	3
<b>Coudé</b>					
F.20x27	F.20x27	1,50 m	FAC150	<b>1181444</b>	5
F.20x27	F.20x27	2,00 m	FAC200	<b>1181451</b>	5
F.20x27	F.20x27	2,50 m	FAC250	<b>1181468</b>	3

### 3 FLEXIBLE DE VIDANGE EXTENSIBLE COUDÉ

EXTENSIBLE WASTE HOSE

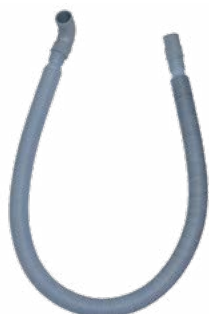

Ø	L.	code int.	BROCHABLE	
			référence	cdt
19 et 22	0,90 à 3,00 m	FVE	<b>1181475</b>	3

### 4 TUYAU DE VIDANGE

WASTE HOSE



Ø	L.	code int.	BROCHABLE	
			référence	cdt
19 et 22	2,00 m	TVMAL	<b>1181482</b>	3

### 5 JONCTION DE TUYAU

HOSE JUNCTION



Ø	code int.	BROCHABLE	
		référence	cdt
19 et 22	JMAL	<b>1181956</b>	3



## Accessoires

6 SIPHON  
SIPHON

Ø	code int.	GENCODÉ		BROCHABLE	
		référence	cdt	référence	cdt
40	SML10	<b>3422149</b>	5	<b>1122140</b>	3

7 ENTONNOIR POUR SIPHON  
DISCHARGE TUNDISH

Ø	code int.	BROCHABLE	
		référence	cdt
40	ENT	<b>1181499</b>	5

8 PRISE DE VIDANGE AUTO-FORANTE  
THREAD-FORMING WASTE PLUG

Ø	code int.	BROCHABLE	
		référence	cdt
32 à 40	PVMAL	<b>1181963</b>	3

9 KIT MACHINE À LAVER  
WASHING MACHINE SET

code int.	GENCODÉ	
	référence	cdt
KMAL	<b>3187796</b>	5



Kit composé de :

1 siphon Ø40 avec 2 sorties : une horizontale et une verticale

1 applique à collet battu modèle chromée pour tube Ø14 avec sortie 15x21

1 robinet de machine à laver simple à clapet avec entrée 15x21 et sortie 20x27

10 JOINT MOUSSE DE CUVETTE WC  
RUBBER SEAL FOR WC BOWL

Ø ext.	Ø int.	ép.	code int.	BROCHABLE	
				référence	cdt
110	70	8	JWC	<b>1181772</b>	3

## Accessoires

## 11 JOINTS POUR ROBINET FLOTTEUR

SEALS FOR FLOAT VALVE



BROCHABLE X 2

filetage	code int.	référence	cdt
12x17	JRF12	<b>1100285</b>	5
15x21	JRF	<b>1100247</b>	5

## 12 KIT JOINTS ET VIS POUR WC

SEALS AND SCREWS SET FOR WC



Kit composé de :

- 1 joint mousse pour mécanisme Ø ext. 90, Ø int. 60, ép. 8
- 1 joint mousse pour liaison siège/réservoir Ø ext. 110, Ø int. 70, ép. 8
- 2 vis de fixation
- 2 écrous simples Ø6
- 2 écrous à ailettes
- 2 rondelles coniques
- 6 rondelles plates

BROCHABLE

code int.	référence	cdt
KWC	<b>1186036</b>	5

## 13 KIT DE FIXATION WC

WC FIXING SET



BROCHABLE

Ø x L. vis	Ø x L. cheville	code int.	référence	cdt
8 x 80	8 x 80	FIXWC	<b>1184773</b>	5

## 14 KIT HYGIÈNE POUR WC

TOILET HYGIENE KIT



GENCODÉ

code int.	référence	cdt
HYGIKIT	<b>1188542</b>	3



Kit comprenant :

- 1 robinet WC 1/4 tour horizontal 3 voies (filetages : F.12x17, M.12x17, M.15x21) en laiton chromé
- 1 flexible avec couverture inox chromé double agrafage et tube intérieur tressé en polyester et EPDM, longueur : 1,25 m, avec joint silicone, résistance à la traction : 35 kg
- 1 mini-douchette chromée en ABS avec jets pluie ou constant et système Stop, tenue en pression : recommandée 1 à 3 bars, 5 bars max.
- 1 support mural chromé (fixations incluses)



## GAZ

La production des GPL (Gaz de Pétrole Liquéfiés) provient des raffineries, lors des opérations de distillation du pétrole brut.

Les GPL sont constitués de butane ou de propane, distribués par citernes ou par des bouteilles de gaz, ils couvrent les besoins des logements non reliés au réseau de gaz naturel.

Il existe parfois une certaine confusion dans le public entre propane et butane. Ces deux gaz sont désignés sous l'appellation GPL : Gaz de Pétrole Liquéfiés.

Toutefois, une caractéristique distingue butane et propane : leur température d'ébullition, soit quand le gaz est vaporisé hors de la bouteille de gaz.

### BUTANE-PROPANE

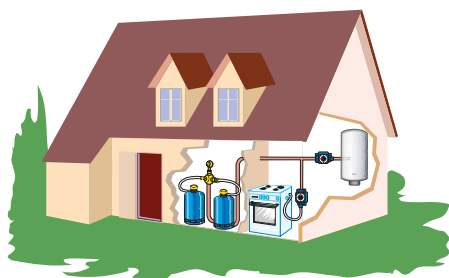

#### BUTANE

Il faut une température supérieure à 0 °C pour obtenir un débit gazeux d'une bouteille de butane.

Dans ces conditions, une bouteille de butane est surtout recommandée pour un usage intérieur.

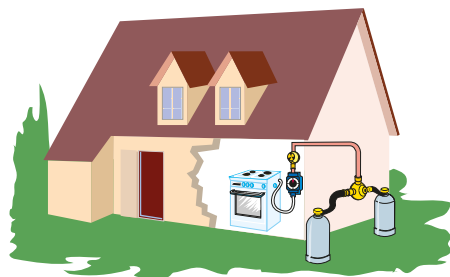

#### PROPANE

Une bouteille de propane pourra fonctionner jusqu'à -40 °C. C'est pourquoi, une bouteille de propane est surtout recommandée pour un usage extérieur. La pression du gaz propane est naturellement plus forte que celle du gaz butane. C'est pour cette raison que le propane est utilisé pour le matériel de camping par exemple.

*Retrouvez toute  
notre gamme ... P. 150 à P. 152*

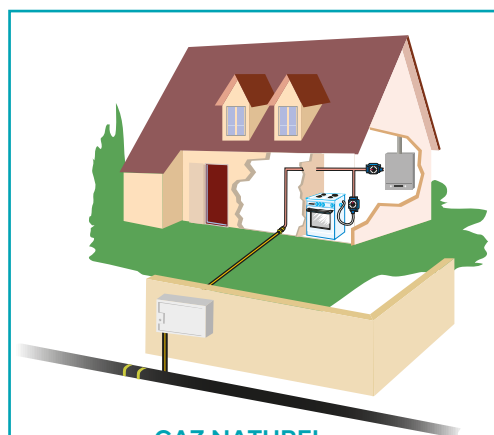

#### GAZ NATUREL

Le gaz naturel est un hydrocarbure fossile qui se compose d'un mélange de gaz, principalement de méthane.

Il est transporté dans les réseaux de distribution.



**Butane & Propane**

P.150



**Gaz de ville**

P.152

## Butane & Propane

### 1 DÉTENDEUR POUR BOUTEILLE BUTANE AVEC SÉCURITÉ

PRESSURE REGULATOR FOR BUTANE BOTTLE WITH SAFETY SYSTEM



**i** Fourni avec joint

NF

BROCHABLE

entrée	sortie	code int.	référence	cdt
écrou bouteille	M.20x150	GZDB13ST	<b>1183677</b>	3

### 2 DÉTENDEUR POUR BOUTEILLE BUTANE

PRESSURE REGULATOR FOR BUTANE BOTTLE



**i** Fourni avec joint

NF

BROCHABLE

entrée	sortie	code int.	référence	cdt
écrou bouteille	M.20x150	GZDB26	<b>1183684</b>	1

### 3 DÉTENDEUR SÉCURITÉ BUTANE

SAFETY PRESSURE REGULATOR FOR BUTANE BOTTLE



NF

BROCHABLE

entrée	sortie	code int.	référence	cdt
M.20x150	M.20x150	GZDDB13	<b>1183691</b>	1

### 4 DÉTENDEUR INVERSEUR AUTOMATIQUE POUR BOUTEILLE PROPANE

AUTOMATIC REVERSING REGULATOR FOR PROPANE BOTTLE



**i** Fourni avec joint

NF

BROCHABLE

entrée	sortie	code int.	référence	cdt
M.20x150	M.20x150	GZCI	<b>1100254</b>	1

### 5 DÉTENDEUR POUR BOUTEILLE PROPANE AVEC SÉCURITÉ

PRESSURE REGULATOR FOR PROPANE BOTTLE WITH SAFETY SYSTEM



**i** Fourni avec joint

NF

BROCHABLE

entrée	sortie	code int.	référence	cdt
écrou bouteille	M.20x150	GZDP15S	<b>1183738</b>	1

### 6 DÉTENDEUR SÉCURITÉ PROPANE

SAFETY PRESSURE REGULATOR FOR PROPANE BOTTLE



NF

BROCHABLE

entrée	sortie	code int.	référence	cdt
M.20x150	M.20x150	GZDDP13	<b>1183714</b>	1

### 7 FLEXIBLE INOX RACCORDEMENT BUTANE-PROPANE

STAINLESS STEEL CONNECTION FLEXIBLE FOR BUTANE OR PROPANE



**i** Durée de vie illimitée

NF

BROCHABLE

entrée	sortie	code int.	référence	cdt
<b>Longueur 1,50 m</b>				
écrou 20x150	écrou G 1/2"	GZF150SDL	<b>1183813</b>	1
<b>Longueur 2 m</b>				
écrou 20x150	écrou G 1/2"	GZF200SDL	<b>1183820</b>	1

## Butane & Propane

### 8 FLEXIBLE RACCORDEMENT BUTANE-PROPANE

CONNECTION FLEXIBLE FOR BUTANE OR PROPANE



**i** Durée de vie : 10 ans

NF

BROCHABLE

entrée	sortie	code int.	référence	cdt
<b>Longueur 1,50 m</b>				
écrou 20x150	écrou G 1/2"	GZF15010	<b>1183790</b>	3
<b>Longueur 2 m</b>				
écrou 20x150	écrou G 1/2"	GZF20010	<b>1183806</b>	3

### 9 TUYAU CAOUTCHOUC SOUPLE BUTANE-PROPANE

FLEXIBLE RUBBER HOSE FOR BUTANE OR PROPANE



**i** Durée de vie : 5 ans

NF

BROCHABLE

Ø tétine	code int.	référence	cdt
<b>Longueur 1,50 m</b>			
10	GZTC1505	<b>1183837</b>	3

### 10 COLLIER POUR TUYAU CAOUTCHOUC SOUPLE BUTANE-PROPANE

CLAMP FOR FLEXIBLE RUBBER HOSE FOR BUTANE OR PROPANE



BROCHABLE

Ø tube	code int.	référence	cdt
6 à 12	GZCS	<b>1284268</b>	5

### 11 TÉTINE BUTANE-PROPANE

NIPPLE FOR BUTANE OR PROPANE



BROCHABLE

Ø	filetage	code int.	référence	cdt
10	F.20x150	GZT150	<b>1188139</b>	3

### 12 LYRE SOUPLE

FLEXIBLE LYRE



NF

BROCHABLE

entrée	sortie	code int.	référence	cdt
<b>Longueur 45 cm</b>				
écrou bouteille	écrou 20x150	GZLYR45	<b>1183844</b>	2
<b>Longueur 70 cm</b>				
écrou bouteille	écrou 20x150	GZLYR70	<b>1183851</b>	2

### 13 ROBINET RG8 1/4 TOUR AVEC SÉCURITÉ

1/4 TURN GAS VALVE WITH SAFETY



NF

BROCHABLE

entrée	sortie	code int.	référence	cdt
M.20x150	M.20x150	GZVM150	<b>1183752</b>	1

### 14 RACCORD 2 PIÈCES À BRASER

2 PIECES SOLDER SLEEVE



NF

BROCHABLE

filetage écrou	Ø douille	code int.	référence	cdt
20x150	12	GZR15012	<b>1183776</b>	3
20x150	14	GZR15014	<b>1183783</b>	3

## Gaz de ville

### 1 FLEXIBLE INOX RACCORDEMENT GAZ NATUREL

STAINLESS STEEL CONNECTION FLEXIBLE FOR NATURAL GAS



BROCHABLE

entrée	sortie	code int.	référence	cdt
<b>Longueur 1,50 m</b>				
écrou G 1/2"	écrou G 1/2"	GZNF150SDL	<b>1183899</b>	1

### 2 FLEXIBLE RACCORDEMENT GAZ NATUREL

CONNECTION FLEXIBLE FOR NATURAL GAS



BROCHABLE

entrée	sortie	code int.	référence	cdt
<b>Longueur 1,50 m</b>				
écrou G 1/2"	écrou G 1/2"	GZNF15010	<b>1183875</b>	3

### 3 ROBINET À OBTURATION AUTOMATIQUE INTÉGRÉE

INTEGRATED AUTOMATIC SHUT-OFF VALVE



BROCHABLE

entrée	sortie	code int.	référence	cdt
M. G 1/2"	M. G 1/2"	GZNR0AI	<b>1183868</b>	2

### 4 RACCORD COUDÉ 90° À JOINT PLAT

90° FLAT SEAL ELBOW



BROCHABLE

entrée	sortie	code int.	référence	cdt
écrou G 1/2"	M. G 1/2"	GZNF1514	<b>1188238</b>	2





## VIDAGE

Boutté propose une gamme pour le système de vidage des appareils sanitaires (lavabo, évier, douche, baignoire, ...) composée de bondes et siphons, ainsi que des flexibles de vidage et trop pleins.

### LA BONDE

La bonde, qui sert d'entonnoir pour la vidange des eaux usées, mais aussi de bouchon afin de conserver l'eau dans l'appareil sanitaire.



### LE SIPHON

Le siphon est un dispositif installé sur une canalisation empêchant l'air de circuler entre ses deux extrémités. Le siphon est utilisé dans les canalisations d'évacuation d'eau pour empêcher les odeurs de remonter vers l'orifice d'évacuation.



### LE TROP-PLEIN

Un trop-plein est un système permettant la régulation, par débordement, du niveau de l'eau. Il consiste à éviter un remplissage excessif pouvant causer des dommages.



### LE FLEXIBLE DE VIDAGE

Le flexible de vidage extensible s'étend, se rétracte et se plie pour un ajustement parfait. Une molette d'étanchéité en métal, un tuyau résistant et extensible permettent une installation sur un lavabo (Ø32) ou un évier (Ø40) sans avoir besoin d'outil particulier.



*Retrouvez toute  
notre gamme...*

P. 156  
à P. 159



# P.155

# Vidage



**Bondes**

P. 156



**Siphons**

P. 157



**Trop-plein**

P. 159

# Bondes

## 1 BONDE EXTRA-PLATE POUR RECEVEUR DE DOUCHE Ø 90

EXTRA-FLAT SHOWER WASTE



Sortie horizontale Ø 40 à visser ou à coller

BROCHABLE

code int.	référence	cdt
BD90	<b>1188245</b>	3

## 2 BONDE GOULUE POUR RECEVEUR DE DOUCHE Ø 90

GOULUE MULTI-DIRECTION SHOWER WASTE

Sortie orientable à 180° Ø 40 à visser ou à coller  
Livrée avec joint autofix

BROCHABLE

code int.	référence	cdt
BDO90	<b>1188252</b>	3

## 3 BONDE AVEC BOUCHON POUR LAVABO

WASH BASIN WASTE WITH PLUG



BROCHABLE

filetage	code int.	référence	cdt
33x42	BL63	<b>1188276</b>	5

## 4 BONDE UNIVERSELLE CLIC-CLAC POUR LAVABO

CLICKER BASIN WASTE



BROCHABLE

filetage	code int.	référence	cdt
33x42	BL-CLIC	<b>1188283</b>	5

## 5 BONDE AVEC BOUCHON POUR ÉVIER INOX PERÇAGE Ø 50

SINK WASTE WITH PLUG



BROCHABLE

filetage	code int.	référence	cdt
40x49	BEB70	<b>1188337</b>	5

## 6 BONDE AVEC BOUCHON POUR ÉVIER GRÈS PERÇAGE Ø 60

SINK WASTE WITH PLUG



BROCHABLE

filetage	code int.	référence	cdt
40x49	BEB85	<b>1188320</b>	5

## 7 BONDE À PANIER POUR ÉVIER PERÇAGE Ø 90

BASKET STRAINER WASTE FOR SINK



BROCHABLE

filetage	code int.	référence	cdt
40x49	BEPI90	<b>1188344</b>	5

# Siphons

## 1 SIPHON LAVABO PLASTIC BOTTLE TRAP FOR WASH BASIN



		NF		BROCHABLE	
entrée	sortie	code int.	référence	cdt	
33x42	Ø 32	SL106	<b>1188290</b>	5	

## 2 SIPHON POUR ÉVIER SIMPLE PLASTIC BOTTLE TRAP FOR SINK



		NF		BROCHABLE	
entrée	sortie	code int.	référence	cdt	
40x49	Ø 40	SE97	<b>1188351</b>	5	

## 3 SIPHON POUR ÉVIER AVEC 2 PRISES MACHINE À LAVER PLASTIC BOTTLE TRAP FOR SINK WITH 2 INLET CONNECTIONS



		NF		BROCHABLE	
entrée	sortie	code int.	référence	cdt	
40x49	Ø 40	SIL2P	<b>1188368</b>	5	

**i** Joints intégrés

## 4 JOINTS POUR ENTRÉE DE SIPHON SEALS FOR TRAP INLET



						BROCHABLE X 2	
filetage	Ø ext.	Ø int.	ép.	code int.	référence	cdt	
<b>Pour siphon de lavabo</b>							
33x42	39 mm	31 mm	2,7 mm	V0141	<b>1181505</b>	5	

## 5 JOINTS POUR ENTRÉE DE SIPHON SEALS FOR TRAP INLET



						BROCHABLE X 2	
filetage	Ø ext.	Ø int.	ép.	code int.	référence	cdt	
<b>Pour siphon d'évier</b>							
40x49	45 mm	37 mm	3 mm	V0142	<b>1181512</b>	5	

## Siphons

### 6 JOINTS CONIQUES POUR SORTIE DE SIPHON

CONICAL WASHERS



BROCHABLE X 2

Ø	code int.	référence	cdt
<b>Pour siphon de lavabo</b>			
32 mm	V0152	<b>1181543</b>	5
<b>Pour siphon d'évier</b>			
40 mm	V0154	<b>1181659</b>	5

### 7 JOINTS DE CULOT DE SIPHON ÉVIER ET LAVABO

FOOT TRAP SEALS FOR SINK AND WASH BASIN



BROCHABLE X 2

Ø ext.	Ø int.	ép.	code int.	référence	cdt
54 mm	48 mm	2,6 mm	V0139	<b>1181529</b>	5

### 8 KIT DE JOINTS POUR SIPHON

TRAP SEAL KIT



*Kit comprenant :*  
 1 joint de culot de siphon  
 1 joint plat  
 1 joint conique  
 1 joint torique

BROCHABLE

code int.	référence	cdt
<b>Pour siphon de lavabo</b>		
KJSL	<b>1188405</b>	5
<b>Pour siphon d'évier</b>		
KJSE	<b>1188412</b>	5



# Trop-plein

## 1 VIDAGE AUTOMATIQUE À CÂBLE POUR BAIGNOIRE

COMPLETE BATH DRAIN WITH FLEXIBLE OVERFLOW



NF

BROCHABLE

code int.	référence	cdt
VB650	<b>1188269</b>	1

## 2 TROP PLEIN UNIVERSEL AVEC ENJOLIVEUR Ø 25 ET Ø 30

OVERFLOW PLASTIC KIT WITH Ø25 AND Ø30 OVERFLOW GRID



BROCHABLE

code int.	référence	cdt
TPLU	<b>1188306</b>	1

## 3 FLEXIBLE DE VIDAGE EXTENSIBLE

EXTENSIBLE WASTE HOSE



BROCHABLE

entrée	sortie	code int.	référence	cdt
33x42	Ø 32	FLEX32	<b>1188313</b>	5
40x49	Ø 40	FLEX40	<b>1188375</b>	5



Étirable de 350 à 800 mm



P.160

**Adduction  
d'eau**



## Polyéthylène

- Couronnes P. 164
- Raccords laiton P. 164
- Raccords plastique P. 167
- Raccords série fer P. 170

## PVC pression

- Raccords à visser P. 174
- Raccords à coller / visser P. 176

## Fer galvanisé

- Tubes & Raccords P. 180
- Raccords sphéro-coniques P. 183
- Taper un puits P. 184

## Pompes

- Accessoires de filtration P. 188
- Accessoires de surpresseur P. 189
- Raccords grand débit P. 191

## Récupération d'eau

- Cuves IBC P. 194
- Récupérateurs d'eau P. 197
- Accessoires P. 199

## Embouts cannelés

- Embouts laiton P. 202
- Embouts inox P. 205
- Embouts polyamide P. 206
- Raccords tuyau cristal P. 207
- Raccords polypropylène P. 208

## POLYÉTHYLÈNE

L'alimentation en tube de polyéthylène offre une solution efficace et durable pour la distribution de l'eau et d'autres fluides, avec une installation relativement simple et des avantages tels que la flexibilité, la résistance et la faible nécessité d'entretien. Les tubes et les raccords laiton ou plastique sont prévus pour être enterrés.

### LE TUYAU POLYÉTHYLÈNE

#### Ses caractéristiques techniques :

- Résistance à la fissure
- Insensibilité à la corrosion
- Respect de la saveur neutre de l'eau
- Faible coefficient de rugosité, peu de perte de charges
- Matériau recyclable préservant l'environnement
- Résistance à l'abrasion
- Résistance aux chocs et aux UV
- Peu sensible aux mouvements de terrain

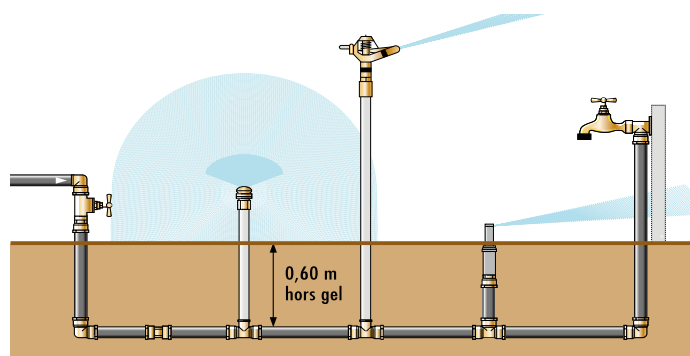

### LE RACCORD PLASTIQUE



Il est muni d'une bague imperdable. Le corps et la douille sont en polypropylène noir. La bague d'agrafage est en résine acétal blanche. Les joints de garniture sont en NBR. Les versions taraudées et filetées sont conformes à la norme ISO 7/1.

### LE RACCORD LAITON



Sa longueur d'emboîtement a été spécialement étudiée pour éviter au tube polyéthylène de se déboîter sous la pression.

*Retrouvez toute notre gamme ... P. 164 à P. 170*



### Serrage extérieur plastique

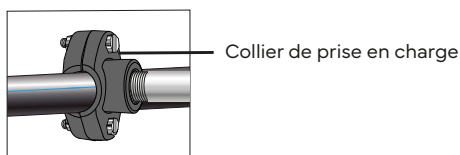
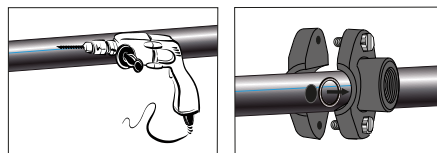

# P.163 Polyéthylène



**Couronnes**

P.164



**Raccords laiton**

P.164



**Raccords plastique**

P.167



**Raccords série fer**

P.170

## Couronnes

### 1 COURONNE POLYÉTHYLÈNE BANDE BLEUE

POLYETHYLEN COIL



GENCODÉ

Ø ext.	Ø int.	PN	code int.	référence	cdt
<b>Longueur 10 mètres</b>					
20	14	25	PE2010	<b>8139523</b>	1
25	19	20	PE2510	<b>8139462</b>	1
32	24,8	16	PE3210	<b>8139493</b>	1
<b>Longueur 25 mètres</b>					
20	14	25	PE2025	<b>8139530</b>	1
25	19	20	PE2525	<b>8139479</b>	1
32	24,8	16	PE3225	<b>8139509</b>	1
<b>Longueur 50 mètres</b>					
20	14	25	PE2050	<b>8139456</b>	1
25	19	20	PE2550	<b>8139486</b>	1
32	24,8	16	PE3250	<b>8139516</b>	1

## Raccords laiton

### 1 RACCORD MÂLE

MALE NIPPLE



VRAC

GENCODÉ

Ø tuyau	filetage	code int.	référence	cdt	référence	cdt
20	M.15x21	SEM20	<b>2405891</b>	5	<b>2104459</b>	5
20	M.20x27	SEM2020	<b>2478444</b>	5	<b>2178443</b>	5
25	M.15x21	SEM2515	<b>2439407</b>	5	<b>2178375</b>	5
25	M.20x27	SEM25	<b>2405839</b>	5	<b>2104466</b>	5
25	M.26x34	SEM2526	<b>2478451</b>	5	<b>2178450</b>	5
32	M.20x27	SEM3220	-	-	<b>2178467</b>	3
32	M.26x34	SEM32	<b>2304477</b>	5	<b>2104473</b>	3
40	M.33x42	SEM40	-	-	<b>2145070</b>	1
50	M.40x49	SEM50	-	-	<b>2145087</b>	1
63	M.50x60	SEM63	-	-	<b>2160738</b>	1

### 2 RACCORD FEMELLE

FEMALE NIPPLE



VRAC

GENCODÉ

Ø tuyau	filetage	code int.	référence	cdt	référence	cdt
20	F.15x21	SEF20	<b>2405877</b>	5	<b>2104411</b>	5
20	F.20x27	SEF2020	<b>2478475</b>	5	<b>2178474</b>	5
25	F.15x21	SEF2515	<b>2439414</b>	5	<b>2178382</b>	5
25	F.20x27	SEF25	<b>2405884</b>	5	<b>2104428</b>	5
25	F.26x34	SEF2526	-	-	<b>2178481</b>	5
32	F.20x27	SEF3220	<b>2378492</b>	3	<b>2178498</b>	3
32	F.26x34	SEF32	<b>2304439</b>	5	<b>2104435</b>	3
40	F.26x34	SEF4026	-	-	<b>2178504</b>	3
40	F.33x42	SEF40	-	-	<b>2145100</b>	1
50	F.40x49	SEF50	-	-	<b>2145124</b>	1
63	F.50x60	SEF63	-	-	<b>2166020</b>	1

### 3 JONCTION ÉGALE

SYMETRICAL JUNCTION



VRAC

GENCODÉ

Ø tuyau	L.	code int.	référence	cdt	référence	cdt
20	40 mm	SEJ20	<b>2405846</b>	5	<b>2104497</b>	5
25	45 mm	SEJ25	<b>2305856</b>	5	<b>2104503</b>	5
32	55 mm	SEJ32	<b>2304514</b>	3	<b>2104510</b>	3
40	90 mm	SEJ40	-	-	<b>2145261</b>	1
50	100 mm	SEJ50	-	-	<b>2145285</b>	1
63	145 mm	SEJ63	-	-	<b>2177194</b>	1

## Raccords laiton

4 RÉPARATEUR  
REPARATOR

Ø tuyau	L.	code int.	VRAC		GENCODÉ	
			référence	cdt	référence	cdt
20	100 mm	SER20	<b>2335181</b>	5	<b>2135187</b>	5
25	105 mm	SER25	<b>2335198</b>	5	<b>2135194</b>	5
32	105 mm	SER32	<b>2035203</b>	3	<b>2135200</b>	3
40	140 mm	SER40	-	-	<b>2178740</b>	1

5 APPLIQUE  
WALL BRACKET

Ø tuyau	filetage	code int.	VRAC		GENCODÉ	
			référence	cdt	référence	cdt
20	F.15x21	SEA20	<b>2405136</b>	5	<b>2105135</b>	5
25	F.15x21	SEA21	-	-	<b>2135286</b>	5
25	F.20x27	SEA25	<b>2405143</b>	5	<b>2105142</b>	5
32	F.20x27	SEA3220	<b>2378720</b>	3	<b>2178726</b>	3
32	F.26x34	SEA32	-	-	<b>2178733</b>	1

6 COUDE ÉGAL  
ELBOW UNION

Ø tuyau	code int.	VRAC		GENCODÉ	
		référence	cdt	référence	cdt
20	SEC20	<b>2405914</b>	5	<b>2104572</b>	5
25	SEC25	<b>2405921</b>	5	<b>2104589</b>	5
32	SEC32	<b>2304590</b>	5	<b>2104596</b>	3
40	SEC40	<b>2304606</b>	3	<b>2145186</b>	1

7 COUDE MÂLE  
MALE ELBOW

Ø tuyau	filetage	code int.	VRAC		GENCODÉ	
			référence	cdt	référence	cdt
20	M.15x21	SECM20	-	-	<b>2135224</b>	5
25	M.15x21	SECM2515	-	-	<b>2178788</b>	5
25	M.20x27	SECM25	<b>2435232</b>	5	<b>2135231</b>	5
32	M.20x27	SECM3220	-	-	<b>2178511</b>	3
32	M.26x34	SECM32	<b>2335242</b>	3	<b>2135248</b>	3
40	M.33x42	SECM40	-	-	<b>2178528</b>	1

8 COUDE FEMELLE  
FEMALE ELBOW

Ø tuyau	filetage	code int.	VRAC		GENCODÉ	
			référence	cdt	référence	cdt
20	F.15x21	SECF20	<b>2435256</b>	5	<b>2135255</b>	5
25	F.15x21	SECF2515	-	-	<b>2178559</b>	5
25	F.20x27	SECF25	<b>2335266</b>	5	<b>2135262</b>	5
32	F.20x27	SECF3220	-	-	<b>2178566</b>	3
32	F.26x34	SECF32	-	-	<b>2135279</b>	3
40	F.33x42	SECF40	-	-	<b>2178573</b>	1

9 TÉ ÉGAL  
TEE UNION

Ø tuyau	code int.	VRAC		GENCODÉ	
		référence	cdt	référence	cdt
20	SET20	<b>2305863</b>	5	<b>2104534</b>	5
25	SET25	<b>2405907</b>	5	<b>2104541</b>	5
32	SET32	-	-	<b>2104558</b>	3
40	SET40	-	-	<b>2160776</b>	1

## Raccords laiton

10 TÉ MÂLE  
MALE TEE

Ø tuyau	filetage	code int.	VRAC		GENCODÉ	
			référence	cdt	référence	cdt
20	M.15x21	SETMM20	-	-	<b>2148064</b>	5
25	M.15x21	SETMM2515	-	-	<b>2178399</b>	5
25	M.20x27	SETMM25	<b>3447364</b>	3	<b>2148071</b>	3
32	M.20x27	SETMM3220	-	-	<b>2178689</b>	3
32	M.26x34	SETMM32	-	-	<b>2148255</b>	3
40	M.33x42	SETMM40	-	-	<b>2178696</b>	1

11 TÉ FEMELLE  
FEMALE TEE

Ø tuyau	filetage	code int.	GENCODÉ	
			référence	cdt
20	F.15x21	SETM20	<b>2136559</b>	5
25	F.15x21	SETM25	<b>2135217</b>	5
25	F.20x27	SETM27	<b>2139550</b>	3
32	F.20x27	SETM3220	<b>2178641</b>	3
32	F.26x34	SETM32	<b>2136566</b>	3
40	F.33x42	SETM40	<b>2178658</b>	1

12 VANNE FEMELLE DROITE  
STRAIGHT FEMALE VALVE

Ø tuyau	filetage	code int.	GENCODÉ	
			référence	cdt
25	F.20x27	SEV25	<b>2140174</b>	5
32	F.20x27	SEV32	<b>2140180</b>	3
32	F.26x34	SEV3226	<b>2152030</b>	3

13 VANNE FEMELLE ÉQUERRE  
ANGLE FEMALE VALVE

Ø tuyau	filetage	code int.	GENCODÉ	
			référence	cdt
25	F.20x27	SEVE25	<b>2178771</b>	5
32	F.26x34	SEVE3226	<b>2178405</b>	3

14 RACCORD COMPTEUR DROIT  
STRAIGHT METER NIPPLE

Ø tuyau	filetage	code int.	VRAC		GENCODÉ	
			référence	cdt	référence	cdt
20	F.15x21	SERC2015	-	-	<b>2178795</b>	5
20	F.20x27	SERC20	-	-	<b>2178412</b>	5
25	F.20x27	SERC25	<b>2475962</b>	5	<b>2175978</b>	5
25	F.26x34	SERC2526	-	-	<b>2178429</b>	5
32	F.26x34	SERC32	-	-	<b>2178436</b>	3

15 RACCORD COMPTEUR ÉQUERRE  
ANGLE METER NIPPLE

Ø tuyau	filetage	code int.	GENCODÉ	
			référence	cdt
20	F.15x21	SERCC2015	<b>2178801</b>	5
20	F.20x27	SERCC20	<b>2178603</b>	5
25	F.20x27	SERCC2520	<b>2178610</b>	5
25	F.26x34	SERCC25	<b>2178627</b>	5
32	F.26x34	SERCC32	<b>2178634</b>	3

## Raccords plastique

## 1 RACCORD MÂLE

MALE NIPPLE



Ø tuyau	filetage	code int.	VRAC		GENCODÉ	
			référence	cdt	référence	cdt
20	M.15x21	PEM20	<b>2437977</b>	5	<b>2137976</b>	5
20	M.20x27	PEM202	-	-	<b>2146008</b>	5
25	M.20x27	PEM25	<b>2437984</b>	5	<b>2137983</b>	5
25	M.26x34	PEM2526	-	-	<b>2160929</b>	5
32	M.26x34	PEM32	<b>2337994</b>	3	<b>2137990</b>	3
40	M.33x42	PEM40	-	-	<b>2145315</b>	3
50	M.40x49	PEM50	-	-	<b>2145339</b>	1

## 2 RACCORD FEMELLE

FEMALE NIPPLE



Ø tuyau	filetage	code int.	VRAC		GENCODÉ	
			référence	cdt	référence	cdt
20	F.15x21	PEF20	<b>2437946</b>	5	<b>2137945</b>	5
25	F.20x27	PEF25	<b>2437953</b>	5	<b>2137952</b>	5
25	F.26x34	PEF2526	-	-	<b>2160974</b>	5
32	F.26x34	PEF32	<b>2337963</b>	3	<b>2137969</b>	3
40	F.33x42	PEF40	-	-	<b>2145346</b>	3
50	F.40x49	PEF50	-	-	<b>2145360</b>	1

## 3 JONCTION ÉGALE

SYMMETRICAL JUNCTION



Ø tuyau	code int.	VRAC		GENCODÉ	
		référence	cdt	référence	cdt
20	PEJ20	<b>2438004</b>	5	<b>2138003</b>	5
25	PEJ25	<b>2438011</b>	5	<b>2138010</b>	5
32	PEJ32	<b>2338021</b>	3	<b>2138027</b>	3
40	PEJ40	-	-	<b>2146015</b>	3
50	PEJ50	-	-	<b>2146022</b>	1

## 4 JONCTION RÉDUITE

REDUCING JUNCTION



Ø tuyaux	code int.	VRAC		GENCODÉ	
		référence	cdt	référence	cdt
25-20	PEJ2520	<b>2360848</b>	5	<b>2160868</b>	5
32-25	PEJ3225	<b>2360855</b>	3	<b>2160875</b>	3
40-32	PEJ4032	-	-	<b>2100307</b>	3
50-40	PEJ5040	-	-	<b>2100314</b>	3

## 5 BOUCHON

PLUG



Ø tuyau	code int.	VRAC		GENCODÉ	
		référence	cdt	référence	cdt
20	PEB20	<b>2488252</b>	5	<b>2138256</b>	5
25	PEB25	<b>2438264</b>	5	<b>2138263</b>	5
32	PEB32	<b>2338274</b>	3	<b>2138270</b>	3
40	PEB40	-	-	<b>2145957</b>	3
50	PEB50	-	-	<b>2100291</b>	3

## 6 APPLIQUE

WALL BRACKET



Ø tuyau	filetage	code int.	GENCODÉ	
			référence	cdt
20	F.15x21	PEA20	<b>2176845</b>	5
25	F.20x27	PEA25	<b>2176012</b>	5

## Raccords plastique

7 COUDE ÉGAL  
ELBOW UNION

Ø tuyau	code int.	VRAC		GENCODÉ	
		référence	cdt	référence	cdt
20	PEC20	<b>2438066</b>	5	<b>2138065</b>	5
25	PEC25	<b>2438073</b>	5	<b>2138072</b>	5
32	PEC32	<b>2338083</b>	3	<b>2138089</b>	3
40	PEC40	-	-	<b>2145971</b>	3
50	PEC50	-	-	<b>2145988</b>	1

8 COUDE MÂLE  
MALE ELBOW

Ø tuyau	filetage	code int.	VRAC		GENCODÉ	
			référence	cdt	référence	cdt
20	M.15x21	PECM20	<b>2138126</b>	5		
25	M.20x27	PECM25	<b>2138133</b>	5		
32	M.26x34	PECM32	<b>2138140</b>	3		

9 COUDE FEMELLE  
FEMALE ELBOW

Ø tuyau	filetage	code int.	VRAC		GENCODÉ	
			référence	cdt	référence	cdt
20	F.15x21	PECF20	<b>2438158</b>	5	<b>2138157</b>	5
25	F.20x27	PECF25	<b>2438165</b>	5	<b>2138164</b>	5
32	F.20x27	PECF3220	-	-	<b>2161056</b>	5
32	F.26x34	PECF32	<b>2338175</b>	3	<b>2138171</b>	3

10 TÉ ÉGAL  
TEE UNION

Ø tuyau	code int.	VRAC		GENCODÉ	
		référence	cdt	référence	cdt
20	PET20	<b>2438035</b>	5	<b>2138034</b>	5
25	PET25	<b>2438042</b>	5	<b>2138041</b>	5
32	PET32	<b>2338052</b>	3	<b>2138058</b>	3
40	PET40	-	-	<b>2145384</b>	1
50	PET50	-	-	<b>2145407</b>	1

11 TÉ RÉDUIT  
REDUCED TEE UNION

Ø tuyaux	code int.	VRAC		GENCODÉ	
		référence	cdt	référence	cdt
25-20-25	PETR2520	<b>2177163</b>	5		
32-25-32	PETR3225	<b>2177156</b>	5		
40-32-40	PETR4032	<b>2100802</b>	5		

12 TÉ FEMELLE  
FEMALE TEE

Ø tuyau	filetage	code int.	VRAC		GENCODÉ	
			référence	cdt	référence	cdt
20	F.15x21	PETF20	<b>2438097</b>	5	<b>2138096</b>	5
25	F.20x27	PETF25	<b>2438103</b>	5	<b>2138103</b>	5
32	F.26x34	PETF32	<b>2338113</b>	3	<b>2138119</b>	3



## Raccords plastique

13 VANNE À SPHÈRE  
BALL VALVE

Ø tuyau	code int.	VRAC		GENCODÉ	
		référence	cdt	référence	cdt
20	PEJV20	<b>2475986</b>	5	<b>2175992</b>	5
25	PEJV25	-	-	<b>2174148</b>	5
32	PEJV32	-	-	<b>2100475</b>	5

14 VANNE À SPHÈRE À SOUPAPE  
SAFETY BALL VALVE

Ø tuyau	code int.	VRAC		GENCODÉ	
		référence	cdt	référence	cdt
20	PEVS20	-	-	<b>2177231</b>	3
25	PEVS25	<b>2377488</b>	3	<b>2177248</b>	3
32	PEVS32	-	-	<b>2177255</b>	3

15 VANNE À SPHÈRE FEMELLE  
FEMALE BALL VALVE

Ø tuyau	filetage	code int.	GENCODÉ	
			référence	cdt
20	F.15x21	PEV20	<b>2176944</b>	5
25	F.20x27	PEV25	<b>2161124</b>	5
32	F.26x34	PEV32	<b>2161148</b>	3

16 VANNE À SPHÈRE DOUBLE FEMELLE  
FEMALE-FEMALE BALL VALVE

filetage	code int.	GENCODÉ	
		référence	cdt
F.15x21	PBF15	<b>2175763</b>	5
F.20x27	PBF20	<b>2146084</b>	5
F.26x34	PBF26	<b>2146091</b>	5
F.33x42	PBF32	<b>2146107</b>	3
F.40x49	PBF40	<b>2180484</b>	1
F.50x60	PBF50	<b>2176968</b>	1

17 COLLIER DE PRISE EN CHARGE  
PADDLE CLAMP

Ø tuyau	filetage	code int.	VRAC		GENCODÉ	
			référence	cdt	référence	cdt
25	F.15x21	CPC2515	<b>2438189</b>	10	<b>2138188</b>	5
25	F.20x27	CPC2520	<b>2438196</b>	10	<b>2138195</b>	5
32	F.15x21	CPC3215	-	-	<b>2138201</b>	5
32	F.20x27	CPC3220	<b>2338212</b>	5	<b>2138218</b>	5

18 ALLONGE  
EXTENSION

L.	filetage	filetage	code int.	GENCODÉ	
				référence	cdt
150 mm	M.15x21	M.15x21	APM15	<b>2138225</b>	5
150 mm	M.15x21	M.20x27	APM1520	<b>2138232</b>	5
150 mm	M.20x27	M.20x27	APM20	<b>2138249</b>	3

19 ASSORTIMENT DE JOINTS POUR RACCORDS SERRAGE EXTÉRIEUR  
SET OF SEALS FOR EXTERNAL CLAMPING FITTINGS

**i** Kit composé de :  
3 joints pour raccords Ø20  
3 joints pour raccords Ø25  
3 joints pour raccords Ø32

code int.	BROCHABLE	
	référence	cdt
JOINTS SE	<b>0880454</b>	5

## Raccords série fer

### 1 RACCORD MÂLE

MALE NIPPLE



Ø tuyau	filetage	code int.	VRAC		GENCODÉ	
			référence	cdt	référence	cdt
21	M.15x21	SEM21	<b>2436598</b>	10	<b>2148774</b>	10
27	M.20x27	SEM27	<b>2436604</b>	10	<b>2148781</b>	10
34	M.26x34	SEM34	<b>2336614</b>	5	<b>2148798</b>	5

### 2 RACCORD FEMELLE

FEMALE NIPPLE



Ø tuyau	filetage	code int.	VRAC		GENCODÉ	
			référence	cdt	référence	cdt
21	F.15x21	SEF21	<b>2436628</b>	10	<b>2148804</b>	10
27	F.20x27	SEF27	<b>2436635</b>	10	<b>2148811</b>	10
34	F.26x34	SEF34	<b>2436642</b>	5	<b>2148828</b>	5



## PVC PRESSION

Boutté propose une gamme de raccords en PVC pression pour répondre aux dernières installations d'adduction d'eau. Vous retrouverez la gamme des raccords à visser et des raccords mixtes à coller/visser.

### LES RACCORDS PVC PRESSION

#### Les caractéristiques techniques :

- Pression nominale : 16 bars
- Température d'utilisation : 0 à 60°C
- Tenue en pression selon température :
  - 16 bars de 0 à 25°C
  - 14 bars à 30°C
  - 10 bars à 40°C
  - 6 bars à 50°C
  - 3 bars à 60°C

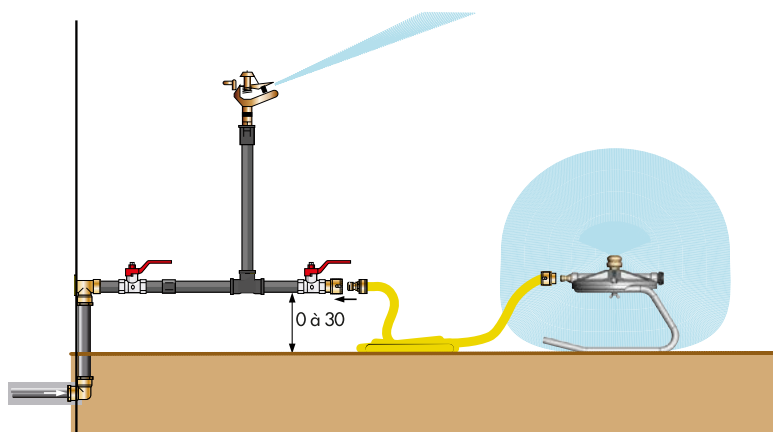

### AVANTAGES

- Bon isolant thermique
- Quasiment imperméable à l'oxygène et à l'eau
- Inerte au contact de la plupart des bases organiques, des hydrocarbures et des acides.
- Utilisable pour l'eau potable et l'agro-alimentaire

*Retrouvez toute  
notre gamme ...* P. 174 à P. 176



### UTILISATIONS

- Adduction d'eau
- Arrosage
- Irrigation
- Réseaux de piscine
- Industries alimentaire et chimique

# P.173

# PVC Pression

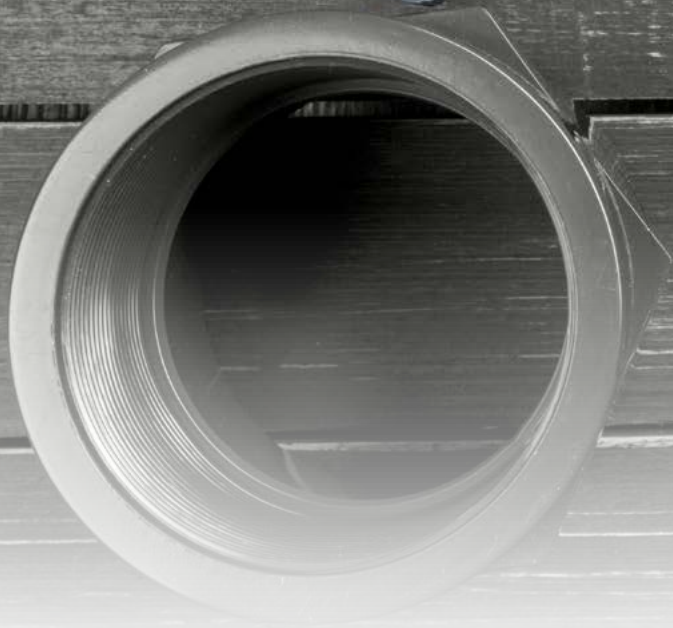

**Raccords à visser**

P. 174



**Raccords à coller /  
visser**

P. 176

# Raccords à visser

## 1 TUBE MÂLE MALE PLASTICS TUBE



## GENCODÉ

filetage	code int.	référence	cdt
<b>300 mm</b>			
M.20x27	TF2030PVC	<b>2180828</b>	5
<b>1 000 mm</b>			
M.20x27	TF2001PVC	<b>2180811</b>	3

## 2 BOUCHON MÂLE MALE PVC PLUG



## GENCODÉ

filetage	code int.	référence	cdt
M.15x21	615PVC	<b>2189227</b>	5
M.20x27	620PVC	<b>2189234</b>	5
M.26x34	626PVC	<b>2189241</b>	5
M.33x42	633PVC	<b>2189258</b>	3
M.40x49	640PVC	<b>2189265</b>	3
M.50x60	650PVC	<b>2188985</b>	3

## 3 BOUCHON FEMELLE FEMALE PVC PLUG



## GENCODÉ

filetage	code int.	référence	cdt
F.15x21	815PVC	<b>2188954</b>	3
F.20x27	820PVC	<b>2188961</b>	3
F.26x34	826PVC	<b>2189272</b>	3
F.33x42	833PVC	<b>2189289</b>	3
F.40x49	840PVC	<b>2189296</b>	3
F.50x60	850PVC	<b>2188978</b>	3

## 4 MAMELON DOUBLE MÂLE ÉGAL MM PVC NIPPLE



## GENCODÉ

filetage	code int.	référence	cdt
M.15x21	5MAPVC	<b>2188916</b>	3
M.20x27	7MAPVC	<b>2176739</b>	10
M.26x34	9MPVC	<b>2176746</b>	10
M.33x42	13MPVC	<b>2176753</b>	5
M.40x49	27MPVC	<b>2189302</b>	3
M.50x60	29MPVC	<b>2188923</b>	3

## 5 MANCHON DOUBLE FEMELLE ÉGAL FF PVC SLEEVE



## GENCODÉ

filetage	code int.	référence	cdt
F.15x21	5DFPVC	<b>2189036</b>	3
F.20x27	7DFPVC	<b>2189043</b>	3
F.26x34	9DFPVC	<b>2189050</b>	3
F.33x42	13DFPVC	<b>2189319</b>	3
F.40x49	27DFPVC	<b>2189326</b>	3
F.50x60	29DFPVC	<b>2189067</b>	3

## Raccords à visser

## 6 UNION MÂLE-FEMELLE

MF PVC UNION



GENCODÉ

filetage	code int.	référence	cdt
MF.15x21	UMF15PVC	<b>2189333</b>	5
MF.20x27	UMF20PVC	<b>2189340</b>	5
MF.26x34	UMF26PVC	<b>2189074</b>	3
MF.33x42	UMF33PVC	<b>2189357</b>	3
MF.40x49	UMF40PVC	<b>2189364</b>	3
MF.50x60	UMF50PVC	<b>2189371</b>	1

## 7 UNION DOUBLE FEMELLE SPHÉRO-CONIQUE

FF PVC UNION



GENCODÉ

filetage	code int.	référence	cdt
F.15x21	5FFPVC	<b>2189388</b>	5
F.20x27	7FFPVC	<b>2178863</b>	5
F.26x34	9FFPVC	<b>2178870</b>	5
F.33x42	13FFPVC	<b>2189395</b>	3
F.40x49	27FFPVC	<b>2189401</b>	3
F.50x60	29FFPVC	<b>2188947</b>	3

 Joint torique en EPDM compris

## 8 COUDE FEMELLE

FEMALE PVC ELBOW



GENCODÉ

filetage	code int.	référence	cdt
F.15x21	CF15PVC	<b>2189418</b>	5
F.20x27	CF20PVC	<b>2178955</b>	5
F.26x34	CF26PVC	<b>2178962</b>	5
F.33x42	CF33PVC	<b>2189425</b>	3
F.40x49	CF40PVC	<b>2189432</b>	3
F.50x60	CF50PVC	<b>2188824</b>	3

## 9 TÉ FEMELLE

FEMALE PVC TEE

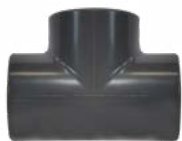

GENCODÉ

filetage	code int.	référence	cdt
F.15x21	TF15PVC	<b>2189449</b>	5
F.20x27	TF20PVC	<b>2178986</b>	5
F.26x34	TF26PVC	<b>2189456</b>	5
F.33x42	TF33PVC	<b>2189463</b>	3
F.40x49	TF40PVC	<b>2189470</b>	3
F.50x60	TF50PVC	<b>2188930</b>	3

## 10 MAMELON DOUBLE MÂLE RÉDUIT

MM PVC REDUCING NIPPLE



GENCODÉ

filetage	filetage	code int.	référence	cdt
M.20x27	M.15x21	19MPVC	<b>2176760</b>	10
M.26x34	M.20x27	21MPVC	<b>2176777</b>	10
M.33x42	M.26x34	23MPVC	<b>2176784</b>	5
M.40x49	M.26x34	24MPVC	<b>2100116</b>	3
M.40x49	M.33x42	25MPVC	<b>2189487</b>	3
M.50x60	M.40x49	31MPVC	<b>2188831</b>	3

## Raccords à visser

## 11 MAMELON MÂLE-FEMELLE RÉDUIT

MF PVC REDUCING NIPPLE



GENCODÉ

filetage	filetage	code int.	référence	cdt
M.20x27	F.15x21	19FPVC	<b>2189494</b>	10
M.26x34	F.20x27	21FPVC	<b>2180569</b>	10
M.33x42	F.26x34	23FPVC	<b>2188848</b>	3
M.40x49	F.33x42	25FPVC	<b>2188855</b>	3
M.50x60	F.40x49	31FPVC	<b>2188862</b>	3

## 12 MAMELON FEMELLE-MÂLE RÉDUIT

FM PVC REDUCING NIPPLE



GENCODÉ

filetage	filetage	code int.	référence	cdt
F.20x27	M.15x21	19OFFPVC	<b>2189685</b>	5
F.26x34	M.20x27	21OFFPVC	<b>2188879</b>	3
F.33x42	M.26x34	23OFFPVC	<b>2188886</b>	3
F.40x49	M.33x42	25OFFPVC	<b>2188893</b>	3
F.50x60	M.40x49	31OFFPVC	<b>2188909</b>	3

## 13 MANCHON DOUBLE FEMELLE RÉDUIT

FF PVC REDUCING NIPPLE



GENCODÉ

filetage	filetage	code int.	référence	cdt
F.20x27	F.15x21	19DFPVC	<b>2189517</b>	5
F.26x34	F.20x27	21DFPVC	<b>2188992</b>	3
F.33x42	F.26x34	23DFPVC	<b>2189005</b>	3
F.40x49	F.33x42	25DFPVC	<b>2189012</b>	3
F.50x60	F.40x49	31DFPVC	<b>2189029</b>	3

## Raccords à coller / visser

## 1 EMBOUT MIXTE À COLLER ET À VISSER MÂLE

MALE MIXED FITTINGS FOR GLUEING AND SCREWING



GENCODÉ

Ø ext.	Ø int.	filetage	code int.	référence	cdt
25	20	M.15x21	MCV2515	<b>2100697</b>	5
32	25	M.20x27	MCV3220	<b>2100703</b>	5
40	32	M.26x34	MCV4026	<b>2100710</b>	5
50	40	M.33x42	MCV5033	<b>2100727</b>	5
50	40	M.40x49	MCV4049	<b>2100864</b>	3
63	50	M.50x60	MCV5060	<b>2100871</b>	3

## 2 EMBOUT MIXTE À COLLER ET À VISSER FEMELLE

FEMALE MIXED FITTINGS FOR GLUEING AND SCREWING



GENCODÉ

Ø ext.	Ø int.	filetage	code int.	référence	cdt
50	40	F.40x49	FCV4049	<b>2100888</b>	3
63	50	F.50x60	FCV5060	<b>2100895</b>	3





## FER GALVANISÉ

Les tubes en fer galvanisé sont très utilisés dans les installations d'eau sous pression comme le chauffage des serres, mais aussi en adduction d'eau pour l'alimentation des locaux agricoles ou l'irrigation des cultures maraîchères.

### LES RACCORDS EN FER GALVANISÉ

#### Les caractéristiques techniques :

- Raccords fabriqués en FONTE MALLEABLE
- Filetage conique pour une étanchéité métal-métal parfaite
- Usinés selon les normes DIN EN 1562
- Raccords filetés à droite
- Pression admise :
  - 25 bars à 120°C
  - 20 bars entre 120 et 300°C

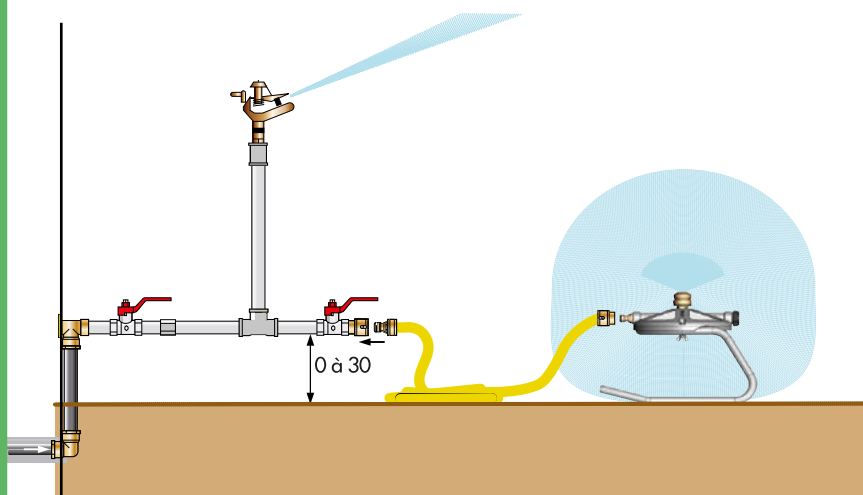

*Retrouvez toute  
notre gamme ... P. 180 à P. 184*



#### Taper un puits

Ce procédé nécessitant impérativement l'utilisation d'une pompe de surface, la nappe phréatique ne doit pas être à plus de 7 mètres de profondeur. Par conséquent, assurez-vous de son niveau auprès des services compétents de votre mairie, d'un sourcier ou du voisinage (de vieux puits peuvent exister).

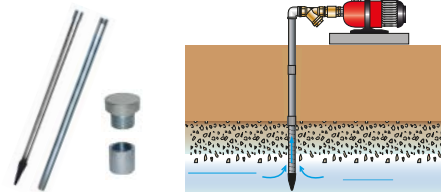

# P.179

# Fer galvanisé



**Tubes & Raccords**

P. 180



**Raccords sphéro-coniques**

P. 183



**Taper un puits**

P. 184

# Tubes & Raccords

1

## TUBE FER GALVANISÉ

GALVANIZED IRON TUBE



filetage	code int.	VRAC		GENCODÉ	
		référence	cdt	référence	cdt
<b>Longueur 100 mm</b>					
M.12x17	TF1210	<b>2138683</b>	10	<b>2138287</b>	5
M.15x21	TF1510	<b>2138690</b>	10	<b>2138294</b>	5
M.20x27	TF2010	<b>2138706</b>	10	<b>2138300</b>	5
M.26x34	TF2610	<b>2138713</b>	5	<b>2138317</b>	3
M.33x42	TF3310	<b>2138720</b>	3	<b>2138324</b>	3
<b>Longueur 200 mm</b>					
M.12x17	TF1220	-	-	<b>2138331</b>	5
M.15x21	TF1520	<b>2138744</b>	10	<b>2138348</b>	5
M.20x27	TF2020	<b>2138751</b>	10	<b>2138355</b>	5
M.26x34	TF2620	-	-	<b>2138362</b>	3
M.33x42	TF3320	<b>2138775</b>	3	<b>2138379</b>	3
<b>Longueur 300 mm</b>					
M.12x17	TF1230	<b>2138782</b>	10	<b>2138368</b>	5
M.15x21	TF1530	<b>2138799</b>	10	<b>2138393</b>	5
M.20x27	TF2030	<b>2138805</b>	10	<b>2138409</b>	5
M.26x34	TF2630	<b>2138812</b>	5	<b>2138416</b>	3
<b>Longueur 500 mm</b>					
M.15x21	TF1550	<b>2138843</b>	10	<b>2138447</b>	5
M.20x27	TF2050	<b>2138850</b>	10	<b>2138454</b>	5
M.26x34	TF2650	<b>2138867</b>	5	<b>2138461</b>	3
<b>Longueur 1 m</b>					
M.15x21	TF1501	<b>2138898</b>	10	<b>2138492</b>	5
M.20x27	TF2001	<b>2145919</b>	10	<b>2138508</b>	5
M.26x34	TF2601	-	-	<b>2138515</b>	3
<b>Longueur 2 m</b>					
M.15x21	TF1502	-	-	<b>2138546</b>	5
M.20x27	TF2002	<b>2138959</b>	5	<b>2138553</b>	5
M.26x34	TF2602	-	-	<b>2138560</b>	3

2

## BOUCHON MÂLE 290

MALE GALVANIZED IRON PLUG



filetage	code int.	VRAC		GENCODÉ	
		référence	cdt	référence	cdt
M.12x17	612F	-	-	<b>2135545</b>	5
M.15x21	615F	<b>2436512</b>	10	<b>2135552</b>	5
M.20x27	620F	<b>2436529</b>	10	<b>2135569</b>	5
M.26x34	626F	<b>3448200</b>	10	<b>2135576</b>	5
M.33x42	633F	<b>2336546</b>	5	<b>2135583</b>	3
M.40x49	640F	<b>2350337</b>	3	<b>2150104</b>	3
M.50x60	650F	<b>2350344</b>	1	<b>2150111</b>	1

3

## BOUCHON FEMELLE 300

FEMALE GALVANIZED IRON PLUG



filetage	code int.	GENCODÉ	
		référence	cdt
F.12x17	812F	<b>2137518</b>	5
F.15x21	815F	<b>2137525</b>	5
F.20x27	820F	<b>2137532</b>	5
F.26x34	826F	<b>2137549</b>	5
F.33x42	833F	<b>2137556</b>	3
F.40x49	840F	<b>2150128</b>	3
F.50x60	850F	<b>2150135</b>	1

## Tubes & Raccords

### 4 MAMELON DOUBLE MÂLE ÉGAL 280

MM GALVANIZED IRON NIPPLE



filetage	code int.	VRAC		GENCODÉ	
		référence	cdt	référence	cdt
M.12x17	3MFF	<b>2437564</b>	10	<b>2137563</b>	5
M.15x21	5MFF	<b>2437571</b>	10	<b>2137570</b>	5
M.20x27	7MFF	<b>2437588</b>	10	<b>2137587</b>	5
M.26x34	9MFF	<b>2437595</b>	5	<b>2137594</b>	3
M.33x42	13MFF	<b>2337604</b>	3	<b>2137600</b>	3
M.40x49	27MFF	<b>2350146</b>	3	<b>2149924</b>	3
M.50x60	29MFF	<b>2350153</b>	1	<b>2149931</b>	1

### 5 MANCHON DOUBLE FEMELLE ÉGAL 270

FF GALVANIZED IRON SLEEVE



filetage	code int.	VRAC		GENCODÉ	
		référence	cdt	référence	cdt
F.12x17	3DFF	<b>2437311</b>	10	<b>2137310</b>	5
F.15x21	5DFF	<b>2437328</b>	10	<b>2137327</b>	5
F.20x27	7DFF	<b>2437335</b>	10	<b>2137334</b>	5
F.26x34	9DFF	<b>2437342</b>	5	<b>2137341</b>	3
F.33x42	13DFF	<b>2337352</b>	3	<b>2137358</b>	3
F.40x49	27DFF	<b>2350160</b>	3	<b>2149948</b>	3
F.50x60	29DFF	<b>2350177</b>	1	<b>2149955</b>	1

### 6 TÉ FEMELLE 130

FEMALE GALVANIZED IRON TEE



filetage	code int.	VRAC		GENCODÉ	
		référence	cdt	référence	cdt
F.12x17	FTF12	<b>2437366</b>	10	<b>2137365</b>	5
F.15x21	FTF15	<b>2437373</b>	10	<b>2137372</b>	5
F.20x27	FTF20	<b>2437380</b>	10	<b>2137389</b>	5
F.26x34	FTF26	<b>2437397</b>	10	<b>2137396</b>	5
F.33x42	FTF33	<b>2337406</b>	5	<b>2137402</b>	3
F.40x49	FTF40	<b>2350276</b>	3	<b>2150043</b>	3
F.50x60	FTF50	<b>2350283</b>	1	<b>2150050</b>	1

### 7 COUDE FEMELLE 90

FEMALE GALVANIZED IRON ELBOW



filetage	code int.	VRAC		GENCODÉ	
		référence	cdt	référence	cdt
F.12x17	FCF12	-	-	<b>2137143</b>	5
F.15x21	FCF15	<b>2437151</b>	10	<b>2137150</b>	5
F.20x27	FCF20	<b>2437168</b>	10	<b>2137167</b>	5
F.26x34	FCF26	<b>2437199</b>	10	<b>2137198</b>	5
F.33x42	FCF33	<b>2337208</b>	5	<b>2137204</b>	3
F.40x49	FCF40	<b>2350290</b>	3	<b>2150067</b>	3
F.50x60	FCF50	<b>2350306</b>	1	<b>2150074</b>	1

### 8 COUDE MÂLE-FEMELLE 92

MF GALVANIZED IRON ELBOW



filetage	code int.	VRAC		GENCODÉ	
		référence	cdt	référence	cdt
MF.12x17	FCX12	<b>2437090</b>	10	<b>2137099</b>	5
MF.15x21	FCX15	<b>2437106</b>	10	<b>2137105</b>	5
MF.20x27	FCX20	<b>2437113</b>	10	<b>2137112</b>	5
MF.26x34	FCX26	<b>2437120</b>	10	<b>2137129</b>	5
MF.33x42	FCX33	<b>2337130</b>	5	<b>2137136</b>	3
MF.40x49	FCX40	<b>2350313</b>	3	<b>2150081</b>	3
MF.50x60	FCX50	<b>2350320</b>	1	<b>2150098</b>	1

## Tubes & Raccords

### 9 MAMELON DOUBLE MÂLE RÉDUIT 245

MM GALVANIZED IRON REDUCING NIPPLE



filetage	filetage	code int.	VRAC		GENCODÉ	
			référence	cdt	référence	cdt
M.15x21	M.12x17	17MF	-	-	<b>2137617</b>	5
M.20x27	M.12x17	36MF	-	-	<b>2137624</b>	5
M.20x27	M.15x21	19MF	<b>2437632</b>	10	<b>2137631</b>	5
M.26x34	M.15x21	38MF	-	-	<b>2137648</b>	5
M.26x34	M.20x27	21MF	<b>2437656</b>	5	<b>2137655</b>	3
M.33x42	M.20x27	22MF	<b>2337666</b>	5	<b>2137662</b>	3
M.33x42	M.26x34	23MF	<b>2337673</b>	5	<b>2137679</b>	3
M.40x49	M.26x34	24MF	-	-	<b>2188091</b>	3
M.40x49	M.33x42	25MF	-	-	<b>2149962</b>	3
M.50x60	M.33x42	28MF	-	-	<b>2188107</b>	1
M.50x60	M.40x49	31MF	-	-	<b>2149979</b>	1

### 10 MANCHON DOUBLE FEMELLE RÉDUIT 240

FF GALVANIZED IRON REDUCING SLEEVE



filetage	filetage	code int.	VRAC		GENCODÉ	
			référence	cdt	référence	cdt
F.15x21	F.12x17	17DFF	-	-	<b>2137686</b>	5
F.20x27	F.12x17	36DFF	-	-	<b>2137693</b>	5
F.20x27	F.15x21	19DFF	<b>2437700</b>	10	<b>2137709</b>	5
F.26x34	F.15x21	38DFF	-	-	<b>2137716</b>	5
F.26x34	F.20x27	21DFF	<b>2437724</b>	5	<b>2137723</b>	3
F.33x42	F.20x27	22DFF	-	-	<b>2137730</b>	3
F.33x42	F.26x34	23DFF	<b>2337741</b>	5	<b>2137747</b>	3
F.40x49	F.26x34	24DFF	-	-	<b>2188114</b>	3
F.40x49	F.33x42	25DFF	-	-	<b>2149986</b>	3
F.50x60	F.33x42	28DFF	-	-	<b>2188121</b>	1
F.50x60	F.40x49	31DFF	-	-	<b>2149993</b>	1

### 11 MAMELON MÂLE-FEMELLE RÉDUIT 241

MF GALVANIZED IRON REDUCING NIPPLE



filetage	filetage	code int.	VRAC		GENCODÉ	
			référence	cdt	référence	cdt
M.15x21	F.12x17	17FF	<b>2437755</b>	10	<b>2137754</b>	5
M.20x27	F.12x17	36FF	-	-	<b>2137761</b>	5
M.20x27	F.15x21	19FF	<b>2437779</b>	10	<b>2137778</b>	5
M.26x34	F.15x21	38FF	-	-	<b>2137785</b>	5
M.26x34	F.20x27	21FF	<b>2437793</b>	5	<b>2137792</b>	3
M.33x42	F.20x27	22FF	<b>2337802</b>	5	<b>2137808</b>	3
M.33x42	F.26x34	23FF	<b>2337819</b>	5	<b>2137815</b>	3
M.40x49	F.26x34	24FF	<b>2449765</b>	3	<b>2152078</b>	3
M.40x49	F.33x42	25FF	<b>2350221</b>	3	<b>2150005</b>	3
M.50x60	F.33x42	28FF	-	-	<b>2188138</b>	1
M.50x60	F.40x49	31FF	<b>2350238</b>	1	<b>2150012</b>	1

### 12 MAMELON FEMELLE-MÂLE RÉDUIT 246

FM GALVANIZED IRON REDUCING NIPPLE



filetage	filetage	code int.	VRAC		GENCODÉ	
			référence	cdt	référence	cdt
F.15x21	M.12x17	17OFF	-	-	<b>2137822</b>	5
F.20x27	M.12x17	36OFF	-	-	<b>2137839</b>	5
F.20x27	M.15x21	19OFF	<b>2437847</b>	10	<b>2137846</b>	5
F.26x34	M.15x21	38OFF	<b>2437854</b>	10	<b>2137853</b>	5
F.26x34	M.20x27	21OFF	<b>2437861</b>	5	<b>2137860</b>	3
F.33x42	M.20x27	22OFF	-	-	<b>2137877</b>	3
F.33x42	M.26x34	23OFF	<b>2337888</b>	5	<b>2137884</b>	3
F.40x49	M.26x34	24OFF	-	-	<b>2188145</b>	3
F.40x49	M.33x42	25OFF	<b>2350245</b>	3	<b>2150029</b>	3
F.50x60	M.33x42	28OFF	-	-	<b>2188152</b>	1
F.50x60	M.40x49	31OFF	<b>2350269</b>	1	<b>2150036</b>	1

## Raccords sphéro-coniques

### 1 UNION FEMELLE 340 FEMALE GALVANIZED IRON UNION



filetage	code int.	VRAC		GENCODÉ	
		référence	cdt	référence	cdt
F.15x21	UDF15	<b>2437427</b>	10	<b>2137426</b>	5
F.20x27	UDF20	<b>2437434</b>	10	<b>2137433</b>	5
F.26x34	UDF26	<b>2437441</b>	10	<b>2137440</b>	5
F.33x42	UDF33	<b>2337451</b>	5	<b>2137457</b>	3

### 2 UNION MÂLE-FEMELLE 341 MF GALVANIZED IRON UNION



filetage	code int.	GENCODÉ	
		référence	cdt
MF.15x21	UMF15	<b>2137471</b>	5
MF.20x27	UMF20	<b>2137488</b>	5
MF.26x34	UMF26	<b>2137495</b>	5
MF.33x42	UMF33	<b>2137501</b>	3

### 3 COUDE UNION FEMELLE 96 FEMALE GALVANIZED IRON ELBOW UNION



filetage	code int.	GENCODÉ	
		référence	cdt
F.15x21	UCF15	<b>2137228</b>	5
F.20x27	UCF20	<b>2137235</b>	5
F.26x34	UCF26	<b>2137242</b>	5

### 4 COUDE UNION MÂLE-FEMELLE 98 MF GALVANIZED IRON ELBOW UNION



filetage	code int.	GENCODÉ	
		référence	cdt
MF.26x34	UCX26	<b>2137297</b>	5

## Taper un puits

### 1 POINTE À FRAPPER AVEC MANCHON

POINT TO DING A WELL WITH NIPPLE



GENCODÉ

filetage	code int.	référence	cdt
F.33x42	PAF	<b>2186493</b>	1

### 2 TÊTE À FRAPPER

HEAD TO DING A WELL



GENCODÉ

filetage	code int.	référence	cdt
M.33x42	TAF	<b>2186509</b>	1

### 3 MANCHON ACIER

STEEL NIPPLE



GENCODÉ

filetage	code int.	référence	cdt
F.33x42	MAF	<b>2186516</b>	1

### 4 RALLONGE FER GALVANISÉ 1 M

GALVANIZED IRON TUBE



GENCODÉ

filetage	code int.	référence	cdt
M.33x42	TF3301	<b>2138522</b>	1

### 5 KIT ÉTANCHÉITÉ

SEAL KIT



GENCODÉ

code int.	référence	cdt
KFC	<b>2186523</b>	10



Kit comprenant :  
1 bobine de filasse  
1 tube de pâte à joint



Étape 1

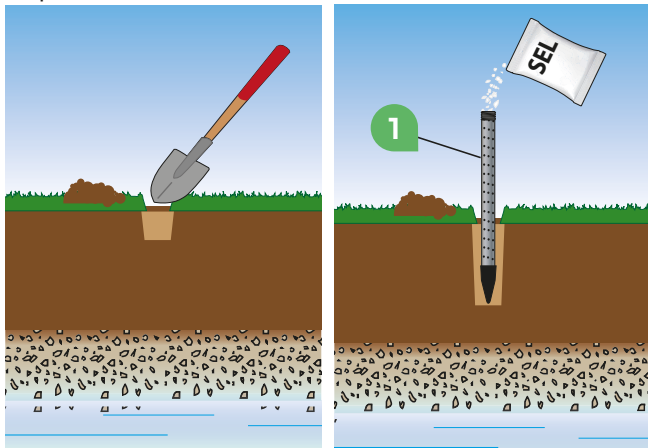

Étape 2

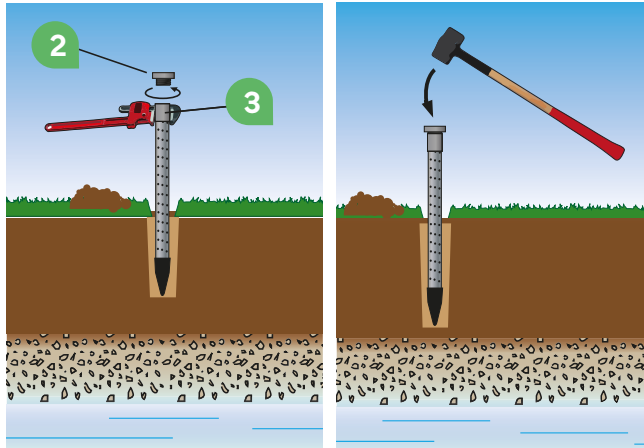

Étape 3

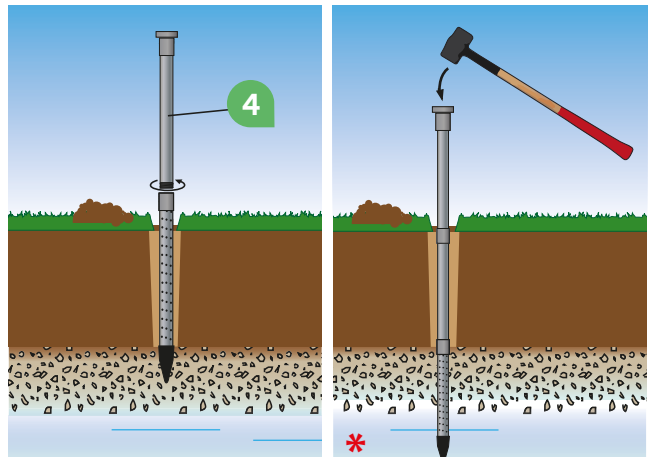

Étape 4

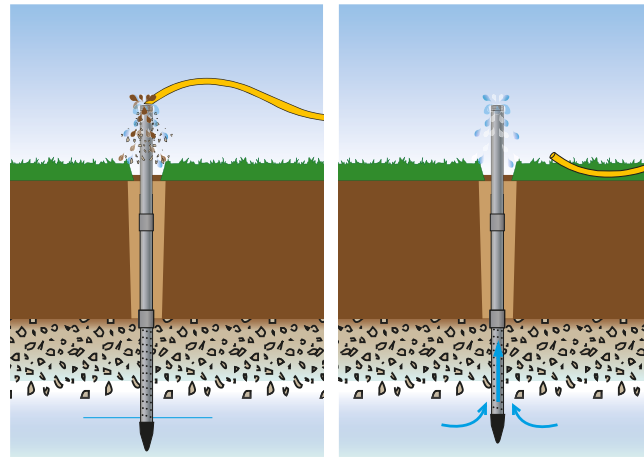

\* **LORSQUE LES EFFORTS DE FRAPPE DIMINUENT, LE FORAGE S'ENFONCE PLUS RAPIDEMENT. VOUS ÊTES DANS LA NAPPE PHRÉATIQUE.**

**ATTENTION !** Dès que l'eau arrive propre, le branchement de votre pompe de surface peut être envisagé.

## LES ACCESSOIRES INDISPENSABLES À L'INSTALLATION DE LA POMPE DE SURFACE

FILTRE ANTI-SABLE  
F.33x42 (1"1/4)



réf. 2146503  
page 189 repère 8

CLAPET ANTI-RETOUR  
F.33x42 (1"1/4)



réf. 2103643  
page 188 repère 3

COUDE FER GALVA  
F.33x42 (1"1/4)



réf. 2137204  
page 181 repère 7

KIT ÉTANCHÉITÉ



réf. 2186523

5

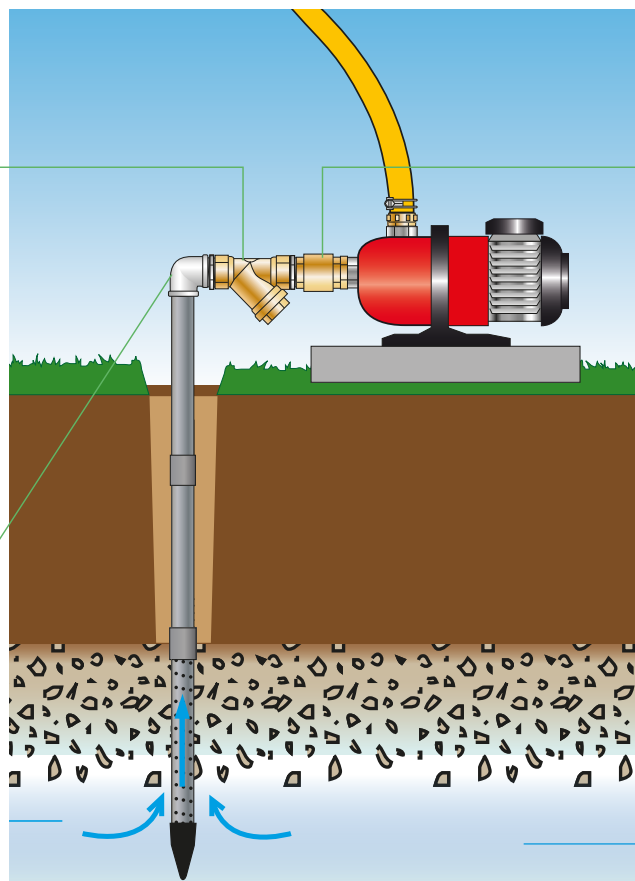

## POMPES

Pour installer une pompe, que ce soit pour la maison ou au jardin, il est essentiel de choisir les bons accessoires pour garantir son bon fonctionnement. Boutté propose une large gamme d'accessoires pour différentes catégories de pompes.

### BIEN CHOISIR SON RACCORD DE POMPE

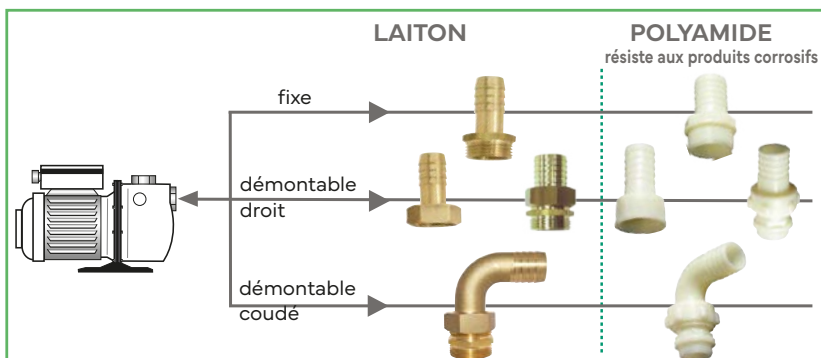

### POMPE DE SURFACE

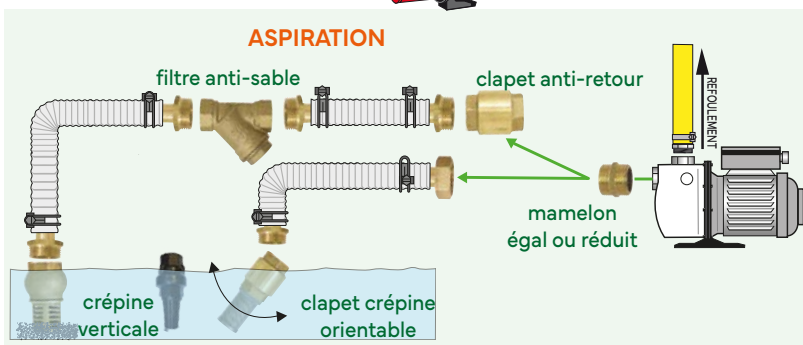

### POMPE DE RELEVAGE

Les raccords  
Polypropylène



Ces pompes, souvent appelées "vide-cave", sont utilisées pour évacuer l'eau claire ou chargée des habitations et des caves inondées.

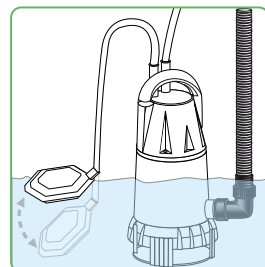

\* pompes immergées

*Retrouvez toute notre gamme...* P. 188 à P. 191



### POMPE AVEC SURPRESSEUR

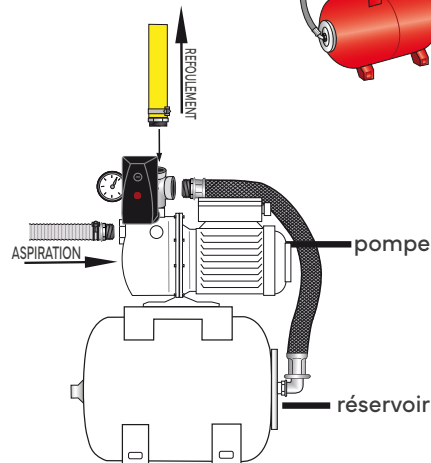
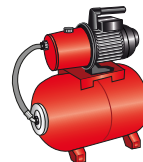



## Accessoires de filtration

P. 188



## Accessoires de surpresseur

P. 189



## Raccords grand débit

P. 191

## Accessoires de filtration

### 1 CRÉPINE STRAINER



filetage	code int.	VRAC		GENCODÉ		BROCHABLE	
		référence	cdt	référence	cdt	référence	cdt
F.20x27	CRE20	<b>2403552</b>	5	<b>2103551</b>	5	<b>0103553</b>	5
F.26x34	CRE26	<b>2403569</b>	5	<b>2103568</b>	5	<b>0103560</b>	5
F.33x42	CRE33	<b>2403576</b>	3	<b>2103575</b>	3	-	-
F.40x49	CRE40	<b>2303586</b>	3	<b>2103582</b>	3	-	-
F.50x60	CRE50	<b>2003592</b>	1	<b>2103599</b>	1	-	-

### 2 CLAPET-FILTRE CHECK VALVE WITH FILTER



filetage	PN	code int.	VRAC		GENCODÉ		BROCHABLE	
			référence	cdt	référence	cdt	référence	cdt
F.15x21	16 bars	FC15	<b>2403712</b>	5	<b>2145032</b>	5	<b>0103713</b>	5
F.20x27	16 bars	FC20	<b>2403729</b>	5	<b>2103728</b>	5	<b>0103720</b>	5
F.26x34	16 bars	FC26	<b>2403736</b>	5	<b>2103735</b>	5	<b>0103737</b>	5
F.33x42	10 bars	FC33	<b>2303746</b>	3	<b>2142574</b>	3	<b>0103744</b>	3
F.40x49	10 bars	FC40	<b>2303753</b>	3	<b>2142581</b>	3	-	-
F.50x60	10 bars	FC50	<b>2003769</b>	1	<b>2145049</b>	1	-	-

### 3 CLAPET ANTI-RETOUR CHECK VALVE



filetage	PN	code int.	VRAC		GENCODÉ		BROCHABLE	
			référence	cdt	référence	cdt	référence	cdt
F.15x21	16 bars	CAR15	<b>2403613</b>	5	<b>2103612</b>	5	<b>0103614</b>	5
F.20x27	16 bars	CAR20	<b>2403620</b>	5	<b>2103629</b>	5	<b>0103621</b>	5
F.26x34	16 bars	CAR26	<b>2403637</b>	5	<b>2103636</b>	5	<b>0103638</b>	5
F.33x42	10 bars	CAR33	<b>2403644</b>	3	<b>2103643</b>	3	<b>0103645</b>	3
F.40x49	10 bars	CAR40	<b>2303654</b>	3	<b>2103650</b>	3	-	-
F.50x60	10 bars	CAR50	<b>2003660</b>	1	<b>2103667</b>	1	-	-

### 4 CLAPET ANTI-RETOUR MÂLE-FEMELLE MF CHECK VALVE



filetage	code int.	GENCODÉ	
		référence	cdt
MF.26x34	CARMF26	<b>2100123</b>	5

### 5 FILTRE INOX STAINLESS STEEL FILTER



filetage	code int.	VRAC		GENCODÉ		BROCHABLE	
		référence	cdt	référence	cdt	référence	cdt
M.15x21	FCAR15	<b>2403781</b>	5	<b>2103780</b>	5	-	-
M.20x27	FCAR20	<b>2403798</b>	5	<b>2103797</b>	5	<b>0103799</b>	5
M.26x34	FCAR26	<b>2403804</b>	5	<b>2103803</b>	5	<b>0103805</b>	5
M.33x42	FCAR33	<b>2303814</b>	3	<b>2103810</b>	3	<b>0103812</b>	3
M.40x49	FCAR40	<b>2303821</b>	3	<b>2103827</b>	3	-	-
M.50x60	FCAR50	<b>2003837</b>	1	<b>2103834</b>	1	-	-

### 6 CRÉPINE OBUS STRAINER



filetage	Ø	code int.	GENCODÉ	
			référence	cdt
F.20x27	30	CREO20	<b>2171796</b>	5
F.26x34	37,5	CREO26	<b>2171819</b>	5

## Accessoires de filtration

### 7 CRÉPINE OBUS STRAINER



## GENCODÉ

filetage	code int.	référence	cdt
F.26x34	CREP26	<b>2186257</b>	3

### 8 FILTRE ANTI-SABLE DÉMONTABLE Y BRASS FILTER



## VRAC

## GENCODÉ

## BROCHABLE

filetage	code int.	référence	cdt	référence	cdt	référence	cdt
F.20x27	PFS20	<b>2406072</b>	5	<b>2146480</b>	5	-	-
F.26x34	PFS26	<b>2406089</b>	5	<b>2146497</b>	5	<b>0106080</b>	5
F.33x42	PFS33	<b>2306099</b>	3	<b>2146503</b>	3	<b>0106097</b>	3

### 9 KIT D'ASPIRATION POUR TUYAU Ø25 STRAINING SET



## GENCODÉ

filetage	code int.	référence	cdt
<b>Avec embouts laiton</b>			
26x34	KIT25	<b>2189210</b>	3

### 10 KIT D'ASPIRATION AVEC TUYAU Ø25 STRAINING SET WITH HOSE



## GENCODÉ

filetage	code int.	référence	cdt
26x34	KASP	<b>8188026</b>	2



Kit composé de :

1 clapet-filtre F.26x34

1 raccord laiton F.26x34 assemblé avec 1 mamelon MM.26x34

1 tuyau annelé Ø25 de longueur 7 m.

## Accessoires de surpresseur

### 1 MAMELON DOUBLE MÂLE ÉGAL MM PP NIPPLE



## GENCODÉ

filetage	code int.	référence	cdt
MM.26x34	9ML	<b>2100376</b>	3

### 2 MAMELON DOUBLE MÂLE RÉDUIT MM PP REDUCING NIPPLE



## GENCODÉ

filetage	filetage	code int.	référence	cdt
M.26x34	M.15x21	38ML	<b>2100383</b>	3
M.26x34	M.20x27	21ML	<b>2100369</b>	3
M.33x42	M.26x34	23ML	<b>2100390</b>	3

## Accessoires de surpresseur

### 3 FLEXIBLE DE RÉSERVOIR COUDÉ

ELBOW FLEXIBLE



BROCHABLE

filetage	L.	code int.	référence	cdt
26x34	600 mm	FFC60	<b>3178824</b>	3

### 4 RACCORD 5 VOIES

BRASS CONNECTOR FOR PUMP AND TANK



2 sorties F.26x34  
1 sortie M.26x34  
1 sortie F.08x13 et 1 sortie M.08x13 pour branchement d'un manomètre et/ou d'un pressostat

GENCODÉ

BROCHABLE

code int.	référence	cdt	référence	cdt
SPR26	<b>2149139</b>	5	<b>0132621</b>	3

### 5 MANOMÈTRE

MANOMETER



GENCODÉ

BROCHABLE

filetage	code int.	référence	cdt	référence	cdt
<b>Avec prise arrière</b>					
M.08x13	MAW	<b>2151408</b>	3	<b>0185993</b>	3
<b>Avec prise latérale</b>					
M.08x13	MLW	<b>2151415</b>	3	<b>0186006</b>	3

### 6 RÉDUCTION SPÉCIALE MANOMÈTRE

REDUCER FOR MANOMETER



BROCHABLE

filetage	filetage	code int.	référence	cdt
M.12x17	F.08x13	15F	<b>0160716</b>	5
M.15x21	F.08x13	16F	<b>0164783</b>	5

### 7 PRESSOSTAT

PRESSURE SWITCH



GENCODÉ

code int.	référence	cdt
PRES	<b>3181602</b>	1

### 8 KIT COMPLET DE RACCORDEMENT DE RÉSERVOIR

COMPLETE SET FOR TANK CONNECTION



Kit composé de :  
1 pressostat,  
1 raccord 5 voies,  
1 manomètre,  
1 flexible coude,  
1 rouleau de ruban Téflon

BROCHABLE

code int.	référence	cdt
KPRES	<b>3181619</b>	1

## Raccords grand débit

## 1 ADAPTATEUR FEMELLE

QUICK FEMALE ADAPTER



filetage	passage d'eau	code int.	VRAC		GENCODÉ		BROCHABLE	
			référence	cdt	référence	cdt	référence	cdt
F.20x27	15 mm	AFGP20	<b>2454769</b>	5	<b>2154805</b>	5	<b>0154722</b>	3
F.26x34	15 mm	AFGP26	<b>2454776</b>	5	<b>2154812</b>	5	<b>0154739</b>	3

## 2 ADAPTATEUR MÂLE

QUICK MALE ADAPTER



filetage	passage d'eau	code int.	VRAC		GENCODÉ		BROCHABLE	
			référence	cdt	référence	cdt	référence	cdt
M.20x27	15 mm	AMGP20	<b>2454844</b>	5	<b>2154867</b>	5	-	-
M.26x34	15 mm	AMGP26	<b>2454851</b>	5	<b>2154874</b>	5	<b>0154890</b>	3

## 3 RACCORD RAPIDE CANNELE

QUICK FLUTED COUPLING



Ø tuyau	passage d'eau	code int.	VRAC		GENCODÉ		BROCHABLE	
			référence	cdt	référence	cdt	référence	cdt
19	16 mm	RGPI9	<b>2454783</b>	5	<b>2154829</b>	5	<b>0154746</b>	3
25	21 mm	RGP25	<b>2454790</b>	5	<b>2154836</b>	5	<b>0154753</b>	3

## 4 RACCORD RAPIDE

QUICK COUPLING



Ø tuyau	passage d'eau	code int.	VRAC		GENCODÉ		BROCHABLE	
			référence	cdt	référence	cdt	référence	cdt
19	14 mm	RAGP19	<b>2475399</b>	5	<b>2175404</b>	5	<b>0175413</b>	3
25	21 mm	RAGP25	<b>2475771</b>	3	<b>2175787</b>	3	<b>0175796</b>	3

## 5 LANCE GRAND DEBIT

QUICK LARGE FLOW NOZZLE



passage d'eau	code int.	GENCODÉ	
		référence	cdt
15 mm	LMGP	<b>2175374</b>	3

## RÉCUPÉRATION D'EAU

Boutté a développé deux gammes complètes d'accessoires en laiton et en plastique pour répondre à tous les budgets. Ces gammes proposent, entre autres, des adaptateurs équipés d'un pas de vis venant remplacer le bouchon de vidange classique pour y raccorder robinets, tuyaux d'arrosage, pompes, etc.

### LES RÉCUPÉRATEURS D'EAU

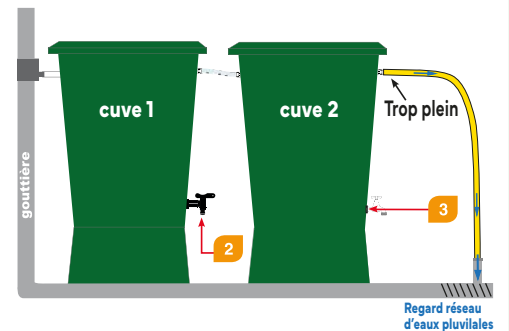

### ACCESSOIRES POUR CUVE IBC

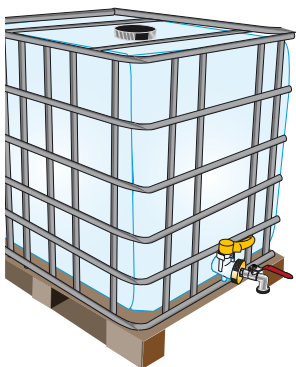

#### Quel filetage ?

6 cm	7 cm	10 cm
SORTIE Ø60 CUVE	SORTIE Ø75 CUVE	SORTIE Ø98 CUVE

▲ ▲

Pour le connaître, il vous suffit de mesurer le diamètre extérieur de votre cuve et de vous reporter au tableau ci-dessus.

*Retrouvez toute notre gamme... P. 194 à P. 199*



### LES KITS ADAPTATEURS

#### LAITON

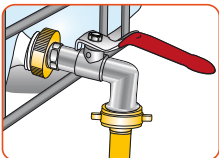

#### PLASTIQUE

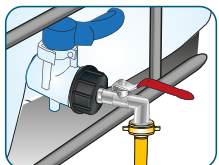

### LES VANNES PLASTIQUE

Vanne de remplacement pour cuve grillagée 1000L (vanne cassée ou manquante)

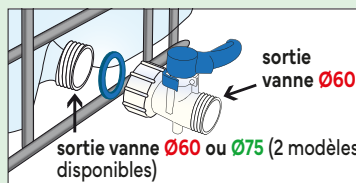

### LES ROBINETS ET KITS

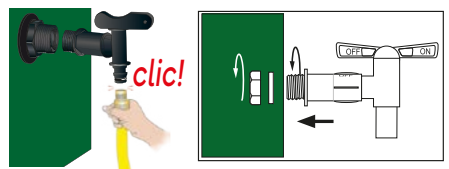

### LES TRAVERSÉES DE RÉSERVOIR

#### Installation par l'extérieur

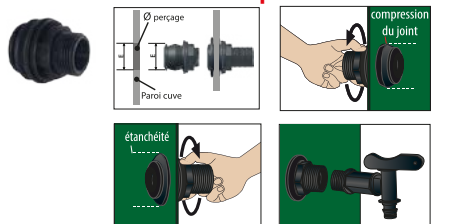



# P.193 Récupération d'eau



**Cuves IBC**

P. 194



**Récupérateurs d'eau** P. 197



**Accessoires**

P. 199

## Cuves IBC

### 1 ADAPTATEUR DE CUVE 1000 L

NIPPLE FOR 1000L TANK

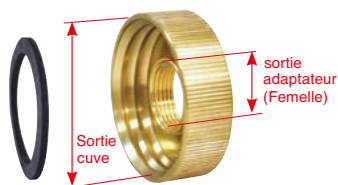

Ø sortie cuve	sortie adaptateur	code int.	GENCODÉ		BROCHABLE	
			référence	cdt	référence	cdt
60	F.15x21	R1000L	<b>2174827</b>	5	<b>0184705</b>	3
60	F.20x27	R1000L20	<b>2178276</b>	5	<b>0184712</b>	3
60	F.26x34	R1000L26	<b>2178245</b>	5	<b>0183715</b>	3
60	F.33x42	R1000L33	<b>2185960</b>	3	<b>0185962</b>	3
75	F.26x34	R1000L7226	-	-	<b>0184880</b>	2
98	F.26x34	R1000L9826	<b>2183591</b>	1	<b>0184903</b>	1
98	F.33x42	R1000L9833	<b>2185953</b>	1	<b>0185955</b>	1

Joint fourni

### 2 KIT ADAPTATEUR DE CUVE 1000 L

NIPPLE SET FOR 1000L TANK



Ø sortie cuve	sortie kit	composition	code int.	BROCHABLE	
				référence	cdt
<b>Ø 60 avec robinet 1/4 tour</b>					
60	robinet entrée 15x21	• 1 adaptateur de cuve • 1 joint • 1 robinet 1/4 tour • 1 rouleau de ruban Téflon	R1000LK	<b>8174838</b>	3
60	robinet entrée 20x27	• 1 adaptateur de cuve • 1 joint • 1 robinet 1/4 tour • 1 rouleau de ruban Téflon	R1000L20K	<b>8175729</b>	3
<b>Ø 60 avec robinet à clapet</b>					
60	robinet entrée 20x27	• 1 adaptateur de cuve • 1 joint • 1 robinet à clapet • 1 rouleau de ruban Téflon	R1000LR18B	<b>8184875</b>	3
<b>Ø 60 spécial goutte-à-goutte</b>					
60	nez adaptateur M.20x27	• 1 adaptateur de cuve • 1 joint • 1 adaptateur mâle rapide • 1 rouleau de ruban Téflon	R1000LR	<b>8182819</b>	3
<b>Ø 60 avec sortie à visser</b>					
60	mamelon M.20x27	• 1 adaptateur de cuve • 1 joint • 1 mamelon MM.20x27	R1000LM	<b>8187753</b>	3
<b>Ø 60 avec sortie cannelée</b>					
60	embout cannelé Ø19	• 1 adaptateur de cuve • 1 joint • 1 mamelon MM.20x27 • 1 embout cannelé F.20x27 pour tuyau Ø19	R1000LC19	<b>8187760</b>	3
<b>Ø 60 spécial pompe</b>					
60	sortie adaptateur 26x34	• 1 adaptateur de cuve • 1 joint • 1 rouleau de ruban Téflon	R1000L26K	<b>8178195</b>	3
<b>Ø 75 avec allonge et robinet 1/4 tour</b>					
75	nez robinet 20x27	• 1 adaptateur de cuve • 1 joint • 1 allonge 20x27 • 1 manchon F.20x27 • 1 robinet 1/4 tour • 1 rouleau de ruban Téflon	R1000L7220	<b>8184899</b>	1

### 3 JOINT POUR ADAPTATEUR DE CUVE

O-RING FOR 1000L TANK NIPPLE



Ø	code int.	BROCHABLE	
		référence	cdt
60	JR1000L60	<b>0183593</b>	3
75	JR1000L75	<b>0183708</b>	5
98	JR1000L98	<b>0183609</b>	3

## Cuves IBC

## 4 KIT DE JUMELAGE DE CUVES RAPIDE

QUICK TANKS TWINNING SET



Kit complet avec :  
 2 traversées de cuve rapide plastique  
 M.26x34/F.20x27  
 2 embouts M.26x34  
 1 tuyau transparent Ø 25 mm, L. 800 mm

BROCHABLE

filetage embouts	code int.	référence	cdt
M.26x34	KJCR	<b>0100156</b>	3

## 5 TUYAU CRISTAL 1 MÈTRE

1-METRE CRYSTAL HOSE



BROCHABLE

Ø tuyau	code int.	référence	cdt
25	TC1	<b>0100293</b>	1

## 6 FILTRE POUR CUVE 1000 L

1000L TANK FILTER



GENCODÉ

Ø entrée	Ø sortie	code int.	référence	cdt
174 mm	140 mm	FIBC	<b>2100734</b>	3

## 7 VANNE PLASTIQUE A ÉCROU MOBILE POUR CUVE 1000 L AVEC BOUCHON

PLASTIC VALVE WITH MOBILE NUT FOR 1000 LITRE TANK WITH PLUG



GENCODÉ

Ø sortie cuve	sortie vanne	code int.	référence	cdt
60	S60x6	VEMIBC	<b>2101021</b>	3

## 8 VANNE PLASTIQUE POUR CUVE 1000 L AVEC BOUCHON

PLASTICS VALVE FOR 1000L TANK WITH PLUG



GENCODÉ

Ø sortie cuve	sortie vanne	code int.	référence	cdt
60	S60x6	VRIBC60	<b>2188718</b>	3
75	S60x6	VRIBC72	<b>2188725</b>	3



Livrée avec joint en PEHD

## 9 BOUCHON PLASTIQUE DE CUVE 1000 L

PLUG FOR 1000L TANK



GENCODÉ

BROCHABLE

Ø sortie cuve	code int.	référence	cdt	référence	cdt
60	RICB	<b>2100208</b>	5	<b>0188192</b>	3



Livré avec joint en silicone

## Cuves IBC

## 10 ADAPTATEUR PLASTIQUE DE CUVE 1000 L

PLASTICS NIPPLE FOR 1000L TANK



Ø sortie cuve	sortie adaptateur	filetage bouchon	code int.	GENCODÉ		BROCHABLE		
				référence	cdt	référence	cdt	
<b>Seul</b>								
60	F.20x27		RIBC60	<b>2100215</b>	5	<b>0188178</b>	5	
60	F.26x34		RIBC601	<b>2100321</b>	5	<b>0100002</b>	5	
<b>Avec bouchon</b>								
60	F.20x27	M.20x27	RIBC60B	<b>2100222</b>	5	<b>0188185</b>	3	
<b>Avec sortie à visser</b>								
60	M.26x34 / F.20x27		RIBC60M	<b>2100246</b>	5	<b>0188307</b>	3	

Livré avec joint en silicone

## 11 KIT ADAPTATEUR PLASTIQUE DE CUVE 1000 L

PLASTICS NIPPLE SET FOR 1000L TANK



Ø sortie cuve	sortie kit	composition	code int.	GENCODÉ		BROCHABLE		
				référence	cdt	référence	cdt	
<b>Avec robinet 1/4 tour laiton</b>								
60	nez de robinet M.20x27	<ul style="list-style-type: none"> <li>1 adaptateur de cuve</li> <li>1 joint</li> <li>1 robinet 1/4 tour laiton entrée M.20x27 - sortie M.20x27</li> </ul>	RIBC180	-	-	<b>8188033</b>	5	
<b>Avec robinet plastique</b>								
60	nez de robinet rapide	<ul style="list-style-type: none"> <li>1 adaptateur de cuve</li> <li>1 joint</li> <li>1 robinet plastique entrée M.20x27 avec nez rapide intégré</li> </ul>	RIBCPR	<b>2100253</b>	5	<b>8188040</b>	10	
<b>Filtrant avec rallonge et robinet plastique</b>								
60	nez de robinet rapide	<ul style="list-style-type: none"> <li>1 adaptateur de cuve avec sortie à visser</li> <li>1 joint</li> <li>1 rallonge droite L. 110 mm</li> <li>1 filtre inox</li> <li>1 robinet plastique entrée M.20x27 avec nez rapide intégré</li> </ul>	KIBCF	-	-	<b>8188057</b>	3	

Livré avec joint en silicone

## 12 BOUCHON POUR ADAPTATEUR DE CUVE 1000 L

PLUG FOR 1000L TANK ADAPTATOR



filetage	code int.	GENCODÉ	
		référence	cdt
M.20x27	RIBB	<b>2100901</b>	5

Livré avec joint

## 13 RALLONGE DE CUVE

EXTENSION HOSE FOR TANK



Ø	L.	code int.	GENCODÉ	
			référence	cdt
<b>Droite</b>				
60	110 mm	RD1000L	<b>2184178</b>	3
<b>Coudée</b>				
60	150 mm	RC1000L	<b>2184185</b>	3

Livrée avec joint en silicone

## Récupérateurs d'eau

## 1 TRAVERSÉE DE CUVE

FEEDTHROUGH FOR TANK



sortie	code int.	VRAC		GENCODÉ		BROCHABLE	
		référence	cdt	référence	cdt	référence	cdt
M.20x27 / F.15x21	TC20	<b>3448866</b>	10	<b>2147517</b>	10	<b>0147496</b>	5
M.26x34 / F.20x27	TC26	-	-	<b>2186479</b>	5	<b>0147410</b>	5
M.33x42 / F.26x34	TC33	-	-	<b>2186462</b>	3	-	-

## 2 KIT TRAVERSÉE DE CUVE

FEEDTHROUGH SET FOR TANK



entrée robinet	nez robinet	code int.	BROCHABLE	
			référence	cdt
<b>Avec robinet 1/4 tour</b>				
M.15x21	M.20x27	TCR15	<b>0872497</b>	3
<b>Avec robinet à clapet</b>				
M.15x21	M.20x27	TCR15B	<b>0871889</b>	3



Kit comprenant :

- 1 traversée de cuve M.20x27 / F.15x21
- 1 robinet entrée M.15x21, nez M.20x27
- 1 rouleau de ruban Téflon

## 3 COLLECTEUR DE GOUTTIÈRE

GUTTER-MOUNTED COLLECTOR



Ø gouttière	code int.	BROCHABLE	
		référence	cdt
<b>Gris</b>			
80 ou 100	CGG	<b>0177288</b>	5
<b>Blanc</b>			
80 ou 100	CGB	<b>0177295</b>	5



Collecteur incluant :

- 2 manchons d'adaptation pour gouttière Ø 80 mm
- 1 manchon collecteur Ø 100 mm
- 1 filtre
- 1 sortie vers gouttière Ø 25 mm, L. 170 mm

## 4 KIT DE JUMELAGE DE CUVES

TANKS TWINNING SET



filetage embouts	code int.	GENCODÉ		BROCHABLE	
		référence	cdt	référence	cdt
M.20x27	KJC	<b>2177262</b>	10	<b>0177271</b>	5



Kit complet avec :

- 2 embouts traversées de cuve M.20x27
- 2 écrous 6 pans
- 2 joints
- 1 tuyau transparent Ø 25 mm, L. 240 mm

## Récupérateurs d'eau

### 5 EMBOUT POLYAMIDE Ø25 OVERFLOW OR TANKS TWINNING NIPPLE



Ø tuyau	code int.	GENCODÉ		BROCHABLE	
		référence	cdt	référence	cdt
25	KITRC	<b>2180361</b>	10	<b>0172467</b>	5



Embout M.20x27 avec contre-écrou F.20x27 et joint

### 6 JOINTS POUR EMBOUT POLYAMIDE Ø25 SEAL FOR POLYAMIDE NIPPLE



Ø ext.	Ø int.	code int.	GENCODÉ	
			référence	cdt
38	26,5	D759	<b>0184552</b>	5

### 7 TRAVERSÉE DE CUVE RAPIDE PLASTIQUE QUICK FEEDTHROUGH FOR TANK



sortie	code int.	GENCODÉ		BROCHABLE	
		référence	cdt	référence	cdt
M.20x27 / F.15x21	TCF20	<b>2100260</b>	5	<b>0188239</b>	3
M.26x34 / F.20x27	TCF26	<b>2100277</b>	5	<b>0188222</b>	3

### 8 KIT TRAVERSÉE DE CUVE RAPIDE PLASTIQUE QUICK FEEDTHROUGH SET FOR TANK



sortie traversée	entrée robinet	sortie robinet	code int.	BROCHABLE	
				référence	cdt
M.26x34 / F.20x27	M.20x27	rapide	KTCFPR	<b>8188071</b>	3

### 9 ROBINET DE CUVE EN PLASTIQUE PLASTICS COCK FOR TANK



entrée	code int.	GENCODÉ		BROCHABLE	
		référence	cdt	référence	cdt
<b>Blanc</b>					
M.20x27	RCP	<b>2178818</b>	10	<b>0177318</b>	10
<b>Noir avec nez rapide</b>					
M.20x27	RCPR	<b>2180354</b>	10	<b>0177455</b>	10



Robinet fourni avec contre-écrou et joint

## Accessoires

## 1 ROBINET FLOTTEUR DOUBLE ARTICULATION

FLOAT COCK WITH GUIDE



filetage	code int.	VRAC		GENCODÉ	
		référence	cdt	référence	cdt
M.15x21	AF21	-	-	<b>2176937</b>	1
M.20x27	AF27	<b>3427854</b>	1	<b>3140326</b>	1

## 2 BOULE FLOTTEUR CUIVRE

COPPER FLOAT BALL



Ø	code int.	GENCODÉ	
		référence	cdt
150	BF150	<b>3140340</b>	1

3 KIT GOUTTE-À-GOUTTE 25 À 50 M<sup>2</sup>

DRIP IRRIGATION SET



code int.	référence	cdt	GENCODÉ	
			référence	cdt
GAG	<b>2483684</b>	3		



Kit comprenant :

- 1 vanne 20x27
- 1 filtre
- 1 tuyau PVC 3 couches Ø19, L. 3 m
- 1 té de dérivation réduit Ø16-19-16
- 1 tuyau polyéthylène Ø16, L. 3 m
- 1 clé de perçage
- 6 connecteurs de départ Ø16
- 2 bouchons Ø16
- 4 supports de tuyau
- 1 ligne de goutte-à-goutte, Ø16, L. 60 m
- 1 réparateur Ø16

## 4 RÉDUCTEUR DE PRESSION POUR GOUTTE-À-GOUTTE

PRESSURE REDUCER FOR DRIP IRRIGATION



entrée	sortie	pression	code int.	BROCHABLE	
				référence	cdt
F.20x27	M.20x27	1,2 bar	RDPMI	<b>0100149</b>	5

## EMBOUITS CANNELÉS

Les embouts cannelés sont utilisés pour connecter un tuyau à un nez de robinet. Ils peuvent être mâle ou femelle et se déclinent en différentes matières selon leur usage.

### LES EMBOUITS CANNELÉS

Bonne tenue en pression grâce au collier de serrage et aux crans

#### LES EMBOUITS CANNELÉS LAITON



- Pour tous tuyaux : polyéthylène, semi-rigide, annelé et alimentaire (eau) et tous tuyaux techniques: agriculture, industrie, agroalimentaire
- Du Ø04 au Ø13 pour tuyaux techniques
- Du Ø15 au Ø19 - filetage 15x21 pour l'arrosage
- Du Ø19 au Ø40 - filetage 20x27 à 40x49 pour la pompe



#### LES EMBOUITS CANNELÉS INOX



- Inox 316 l
- Agréés industrie agroalimentaire



#### LES EMBOUITS CANNELÉS POLYAMIDE



- Polyamide PA66
- Agréés industrie agroalimentaire
- Bonne résistance aux chocs et à l'abrasion
- Pression 16 bars à 20 °C
- Recommandés pour la pompe



#### LES EMBOUITS CANNELÉS POUR TUYAU CRISTAL



- Avantages : grande dureté, résistance et tenue aux frictions
- Les crans échelonnés offrent une meilleure tenue du tuyau
- Mâle ou femelle, du Ø06 au Ø12
- Micro-irrigation

#### LES EMBOUITS CANNELÉS POLYPROPYLENE



- Polypropylène PP
- Arrosage, irrigation

*Retrouvez toute  
notre gamme...*

P. 202  
à P. 209





# P.201

# Embouts cannelés



**Embouts laiton**

P. 202



**Embouts inox**

P. 205



**Embouts polyamide**

P. 206



**Raccords tuyau  
cristal**

P. 207



**Raccords  
polypropylène**

P. 208

# Embouts laiton

1

## EMBOU MÂLE

MALE NIPPLE



Ø tuyau	filetage	Ø crans	code int.	VRAC		GENCODÉ		BROCHABLE	
				référence	cdt	référence	cdt	référence	cdt
4	M.05x10	5,5	EM418	<b>2460401</b>	10	<b>2165948</b>	10	-	-
6	M.05x10	7	EM618	<b>2435270</b>	10	-	-	-	-
6	M.08x13	7	EM614	<b>2435737</b>	10	<b>2135736</b>	10	-	-
6	M.12x17	7	EM638	<b>2435744</b>	10	-	-	<b>0136674</b>	5
7	M.05x10	8	EM718	<b>2435751</b>	10	-	-	-	-
7	M.08x13	8	EM714	<b>2435768</b>	10	-	-	-	-
8	M.08x13	9	EM814	<b>2435775</b>	10	<b>2135774</b>	10	-	-
8	M.12x17	9	EM838	<b>2435782</b>	10	<b>2135781</b>	10	<b>0136711</b>	5
8	M.15x21	9	EM802	<b>3447326</b>	10	-	-	<b>0149094</b>	5
9	M.08x13	10	EM01	<b>2402029</b>	10	<b>2140846</b>	10	-	-
9	M.12x17	10	EM12	<b>2404894</b>	10	-	-	-	-
9	M.15x21	10	EM21	<b>2402067</b>	10	-	-	-	-
10	M.08x13	11	EM0	<b>2402036</b>	10	<b>2102035</b>	10	<b>0102037</b>	5
10	M.12x17	11	EM11	<b>2402043</b>	10	<b>2102042</b>	10	<b>0102044</b>	5
10	M.15x21	11	EM102	<b>2435034</b>	10	-	-	<b>0135035</b>	5
12	M.08x13	13	EM124	<b>2435799</b>	10	-	-	-	-
12	M.12x17	13	EM1	<b>2402050</b>	10	<b>2102059</b>	10	<b>0102051</b>	5
12	M.15x21	13	EM122	<b>2435041</b>	10	-	-	<b>0135042</b>	5
13	M.12x17	14	EM138	<b>2435805</b>	10	<b>2135804</b>	10	-	-
13	M.15x21	14	EM132	<b>2435812</b>	10	-	-	<b>0136742</b>	5
15	M.12x17	16,5	EM158	<b>2435058</b>	10	-	-	-	-
15	M.15x21	16,5	EM2	<b>2402074</b>	10	<b>2102073</b>	10	<b>0102075</b>	5
15	M.20x27	16,5	EM22	<b>2404900</b>	10	<b>2104909</b>	10	<b>0104901</b>	5
15	M.26x34	16,5	EM24	<b>2436758</b>	10	-	-	-	-
16	M.15x21	17,5	EM162	<b>2435829</b>	10	-	-	-	-
16	M.20x27	17,5	EM154	<b>2435065</b>	10	-	-	-	-
18	M.15x21	19,5	EM182	<b>2435836</b>	10	-	-	-	-
18	M.20x27	19,5	EM183	<b>2435843</b>	10	-	-	-	-
19	M.15x21	20,5	EM23	<b>2404825</b>	10	<b>2104824</b>	10	<b>0104826</b>	5
19	M.20x27	20,5	EM31	<b>2402098</b>	10	<b>2102097</b>	10	<b>0102099</b>	5
19	M.26x34	20,5	EM191	<b>2435850</b>	10	<b>2136795</b>	10	<b>0136797</b>	5
19	M.33x42	20,5	EM32	<b>2336911</b>	5	-	-	-	-
20	M.15x21	21,5	EM202	<b>2435072</b>	10	-	-	-	-
20	M.20x27	21,5	EM204	<b>2435089</b>	10	<b>2142178</b>	10	<b>0135080</b>	5
20	M.26x34	21,5	EM201	<b>2435096</b>	10	<b>2142185</b>	10	<b>0135097</b>	5
22	M.20x27	23,5	EM3	<b>2402081</b>	10	<b>2189661</b>	5	<b>0102082</b>	5
22	M.26x34	23,5	EM221	<b>2435867</b>	10	<b>2183249</b>	10	<b>0152223</b>	5
25	M.20x27	26,5	EM254	<b>2435102</b>	10	<b>2135323</b>	10	-	-
25	M.26x34	26,5	EM41	<b>2402111</b>	10	<b>2102110</b>	10	<b>0102112</b>	5
25	M.33x42	26,5	EM251	<b>2335112</b>	5	-	-	-	-
26	M.26x34	27,5	EM4	<b>2402104</b>	10	<b>2102103</b>	10	-	-
30	M.26x34	32	EM301	<b>2435874</b>	10	<b>2137938</b>	10	<b>0137930</b>	3
30	M.33x42	31,5	EM51	<b>2302138</b>	5	<b>2102134</b>	5	<b>0102136</b>	3
30	M.40x49	31,5	EM302	<b>2335129</b>	5	-	-	-	-
32	M.33x42	33,5	EM311	<b>2352935</b>	10	<b>2189104</b>	5	-	-
33	M.26x34	36	EM331	<b>2435881</b>	5	-	-	-	-
33	M.33x42	36	EM5	<b>2302121</b>	5	<b>2102127</b>	5	<b>0102129</b>	3
33	M.40x49	36	EM332	<b>2335891</b>	5	-	-	-	-
35	M.33x42	38	EM3338	<b>2373985</b>	5	-	-	-	-
35	M.40x49	38	EM351	<b>2335136</b>	5	<b>2135132</b>	5	-	-
38	M.33x42	39	EM3339	<b>2373992</b>	5	<b>2189111</b>	5	-	-
38	M.40x49	39	EM4039	<b>2374005</b>	5	-	-	-	-
40	M.33x42	43	EM401	<b>2335907</b>	5	<b>2136641</b>	5	-	-
40	M.40x49	41,5	EM61	<b>2302152</b>	5	<b>2102158</b>	5	-	-
42	M.40x49	45	EM6	<b>2302145</b>	5	-	-	-	-
45	M.40x49	48	EM451	<b>2335914</b>	5	<b>2142444</b>	5	-	-
50	M.50x60	53	EM71	<b>2002175</b>	3	<b>2102172</b>	1	-	-
55	M.50x60	58	EM7	<b>2002168</b>	3	<b>2140358</b>	3	-	-
60	M.50x60	63	EM5063	<b>2174018</b>	1	-	-	-	-
60	M.66x76	63	EM604	<b>2138652</b>	1	-	-	-	-

# Embouts laiton

## 2 EMBOUT FEMELLE À ÉCROU MOBILE

FEMALE NIPPLE WITH MOVABLE NUT



Ø tuyau	filetage	Ø crans	code int.	VRAC		GENCODÉ		BROCHABLE	
				référence	cdt	référence	cdt	référence	cdt
6	F.08x13	7	EA614	<b>2435942</b>	10	<b>2135941</b>	10	<b>0136810</b>	5
6	F.12x17	7	EA638	<b>2435959</b>	10	-	-	<b>0136827</b>	5
7	F.08x13	8	EA713	<b>2435973</b>	10	-	-	-	-
8	F.08x13	9	EA814	<b>2435980</b>	10	<b>2135989</b>	10	<b>0136858</b>	5
8	F.12x17	9	EA838	<b>2436079</b>	10	<b>2136078</b>	10	<b>0136865</b>	5
8	F.15x21	10	EA802	<b>3447333</b>	10	-	-	<b>0149100</b>	5
9	F.08x13	10	EA01	<b>2435300</b>	10	<b>2140860</b>	10	-	-
9	F.12x17	10	EA12	<b>2435294</b>	10	-	-	-	-
9	F.15x21	10,4	EA21	<b>2435317</b>	10	-	-	-	-
10	F.08x13	11	EA0	<b>2436871</b>	10	<b>2136870</b>	10	-	-
10	F.12x17	11	EA11	<b>2435324</b>	10	<b>2140525</b>	10	<b>0135325</b>	5
10	F.15x21	11	EA102	<b>2435331</b>	10	-	-	<b>0135332</b>	5
12	F.08x13	13	EA124	<b>2336881</b>	10	-	-	-	-
12	F.12x17	13	EA1	<b>2402302</b>	10	<b>2139017</b>	10	<b>0102303</b>	5
12	F.15x21	13	EA122	<b>2435997</b>	10	-	-	<b>0136896</b>	5
13	F.12x17	14	EA138	<b>2436000</b>	10	<b>2136009</b>	10	-	-
13	F.15x21	14,4	EA132	<b>2436017</b>	10	-	-	-	-
15	F.12x17	16,5	EA158	<b>2436925</b>	10	-	-	-	-
15	F.15x21	16,5	EA2	<b>2402319</b>	10	<b>2102318</b>	10	<b>0102310</b>	5
15	F.20x27	16,5	EA22	<b>2435348</b>	10	<b>2135340</b>	10	<b>0135349</b>	5
16	F.15x21	17,5	EA162	<b>2436024</b>	10	-	-	-	-
16	F.20x27	17,5	EA154	<b>2435355</b>	10	-	-	-	-
18	F.20x27	19,5	EA183	<b>2436031</b>	10	-	-	-	-
19	F.15x21	20,5	EA23	<b>2436970</b>	10	<b>2136979</b>	10	-	-
19	F.20x27	20,5	EA31	<b>2402333</b>	10	<b>2102332</b>	10	<b>0102334</b>	5
19	F.26x34	20,5	EA191	<b>2436048</b>	10	<b>2136986</b>	10	<b>0136988</b>	5
20	F.15x21	21,5	EA202	<b>2437007</b>	10	-	-	-	-
20	F.20x27	21,5	EA204	<b>2435362</b>	10	<b>2143519</b>	10	<b>0135363</b>	5
20	F.26x34	21,5	EA201	<b>2435379</b>	10	-	-	-	-
22	F.20x27	23,5	EA3	<b>2402326</b>	10	-	-	-	-
22	F.26x34	23,5	EA221	<b>2436055</b>	10	<b>2183256</b>	10	<b>0152230</b>	5
25	F.20x27	26,5	EA254	<b>2437021</b>	10	<b>2164583</b>	10	-	-
25	F.26x34	26,5	EA41	<b>2402357</b>	10	<b>2102356</b>	10	<b>0102358</b>	5
25	F.33x42	27,5	EA251	<b>2335389</b>	5	-	-	-	-
26	F.26x34	27,5	EA4	<b>2402340</b>	10	<b>2102349</b>	10	-	-
30	F.26x34	32	EA301	<b>2437038</b>	10	-	-	<b>0137039</b>	3
30	F.33x42	31,5	EA51	<b>2302374</b>	5	<b>2102370</b>	5	<b>0102372</b>	3
32	F.33x42	33,5	EA311	<b>2352942</b>	10	-	-	-	-
33	F.33x42	36	EA5	<b>2302367</b>	5	<b>2102363</b>	5	<b>0102365</b>	3
35	F.40x49	37,5	EA351	<b>2335396</b>	5	<b>2142468</b>	5	-	-
40	F.40x49	41,5	EA61	<b>2302381</b>	5	<b>2102387</b>	5	-	-
45	F.40x49	48	EA451	<b>2338663</b>	5	-	-	-	-
50	F.50x60	52,5	EA71	<b>2002397</b>	5	<b>2102394</b>	1	-	-
55	F.50x60	58	EA7	-	-	<b>2185878</b>	3	-	-
60	F.66x76	63	EA604	<b>2065934</b>	1	-	-	-	-

## Embouts laiton

### 3 JONCTION ÉGALE SYMETRICAL JUNCTION



Ø tuyau	Ø crans	code int.	VRAC		GENCODÉ		BROCHABLE	
			référence	cdt	référence	cdt	référence	cdt
6	7	JC618	<b>2437052</b>	10	-	-	<b>0137053</b>	5
7	8	JC718	<b>2437069</b>	10	-	-	-	-
8	9	JC814	<b>2437076</b>	10	<b>2140556</b>	10	<b>0137077</b>	5
9	10	JC01	<b>2437083</b>	10	-	-	-	-
10	13	JC0	<b>2402487</b>	10	-	-	<b>0102488</b>	5
12	15	JC1	<b>2402494</b>	10	<b>2102493</b>	10	<b>0102495</b>	5
15	18	JC2	<b>2402500</b>	10	<b>2102509</b>	10	<b>0102501</b>	5
20	21	JC31	<b>2402517</b>	10	<b>2102516</b>	10	<b>0102518</b>	5
25	27	JC41	<b>2302527</b>	5	<b>2102523</b>	5	<b>0102525</b>	3
30	34	JC51	<b>2002533</b>	1	<b>2149856</b>	1	-	-

### 4 COUDE ÉGAL ELBOW UNION



Ø tuyau	Ø crans	code int.	VRAC		GENCODÉ	
			référence	cdt	référence	cdt
15	17,5	CC2	<b>2425684</b>	10	<b>2125683</b>	10
20	21	C31	<b>2425691</b>	10	<b>2125690</b>	10
25	28	C41	<b>2325700</b>	5	<b>2125706</b>	5

### 5 EMBOUT MÂLE DROIT DÉMONTABLE 3 PIECES MALE BRASS STRAIGHT NIPPLE



Ø tuyau	filetage	code int.	GENCODÉ		BROCHABLE	
			référence	cdt	référence	cdt
25	M.26x34	RT25	<b>2806131</b>	5	<b>0806133</b>	3

### 6 EMBOUT MÂLE COUDÉ DÉMONTABLE 3 PIECES MALE BRASS ELBOW NIPPLE



Ø tuyau	filetage	code int.	GENCODÉ		BROCHABLE	
			référence	cdt	référence	cdt
19	M.26x34	RC19	<b>2860669</b>	5	<b>0860678</b>	3
25	M.26x34	RC25	<b>2806117</b>	5	<b>0806119</b>	3
30	M.33x42	RC30	<b>2806124</b>	5	-	-

### 7 EMBOUT FEMELLE COUDÉ ÉCROU 6 PANS FEMALE BRASS ELBOW NIPPLE



Ø tuyau	filetage	code int.	VRAC	
			référence	cdt
25	F.26x34	C1334P	<b>2474576</b>	3
30	F.33x42	C1542P	<b>2474590</b>	3

### 8 TÉ ÉGAL TEE UNION



Ø tuyau	Ø crans	code int.	VRAC		GENCODÉ		BROCHABLE	
			référence	cdt	référence	cdt	référence	cdt
8	9,5	TEB	<b>3420633</b>	10	<b>3120632</b>	10	<b>0137046</b>	5
10	11	T0	<b>2402401</b>	10	<b>2140532</b>	10	<b>0102402</b>	5
12	13	TEF12	<b>2402418</b>	10	<b>2102417</b>	10	<b>0102419</b>	5
15	17	TEF15	<b>2402463</b>	10	<b>2102462</b>	10	<b>0102464</b>	5
20	20,5	TEF19	<b>2402470</b>	10	<b>2102479</b>	10	<b>0102471</b>	5
25	26	T41	<b>2302442</b>	5	<b>2102448</b>	5	<b>0102440</b>	3
30	31	T51	<b>2002458</b>	1	-	-	-	-

## Embouts laiton

### 9 TÉ RÉDUIT REDUCED TEE UNION



			VRAC	
Ø tuyaux	Ø crans	code int.	référence	cdt
15-12-15	17-13-17	TR1512	<b>2425653</b>	10
20-15-20	22-17-22	TR2015	<b>2425660</b>	10

### 10 TÉ MIXTE MALE-FEMALE TEE



			VRAC	
Ø tuyau	filetage	code int.	référence	cdt
15	M.15x21 / F.12x17	TMF15	<b>2405396</b>	10
20	M.20x27 / F.15x21	TMF20	<b>2405402</b>	10
25	M.26x34 / F.20x27	TMF25	<b>2405419</b>	5

## Embouts inox

### 1 EMBOUT MÂLE MALE STAINLESS STEEL FLUTED NIPPLE



			VRAC		GENCODÉ		
Ø tuyau	filetage	Ø crans	code int.	référence	cdt	référence	cdt
15	M.15x21	16,5	XAEM2	<b>2463655</b>	5	<b>2163739</b>	5
19	M.20x27	20,5	XAEM31	<b>2463662</b>	5	<b>2163746</b>	5
25	M.26x34	26,5	XAEM41	<b>2463679</b>	5	-	-

### 2 EMBOUT FEMELLE À ÉCROU MOBILE FEMALE STAINLESS STEEL FLUTED NIPPLE



			VRAC		GENCODÉ		
Ø tuyau	filetage	Ø crans	code int.	référence	cdt	référence	cdt
15	F.15x21	16,5	XAEA2	<b>2463884</b>	5	<b>2163968</b>	5
19	F.20x27	20,5	XAEA31	<b>2463891</b>	5	<b>2163975</b>	5
25	F.26x34	26,5	XAEA41	<b>2463907</b>	5	-	-

### 3 MAMELON DOUBLE MÂLE ÉGAL MM STAINLESS STEEL NIPPLE



			VRAC		GENCODÉ		
filetage	L.	alés.	code int.	référence	cdt	référence	cdt
MM.15x21	22	14,5	XA5MA	<b>2461903</b>	5	-	-
MM.20x27	23,5	20	XA7MA	<b>2461910</b>	5	-	-
MM.26x34	27	24,5	XA9M	<b>2461927</b>	5	-	-
MM.33x42	32	33	XA13MC	<b>2361937</b>	3	-	-
MM.40x49	39	39	XA27MC	<b>2361944</b>	1	-	-
MM.50x60	44	50	XA29M	<b>2361951</b>	1	<b>2162039</b>	1

# Embouts polyamide

## 1 EMBOUT MÂLE

MALE POLYAMID CONNECTING NIPPLE



Ø tuyau	filetage	code int.	VRAC		GENCODÉ		BROCHABLE	
			référence	cdt	référence	cdt	référence	cdt
15	M.15x21	EMP21	<b>2484445</b>	10	<b>2188671</b>	10	<b>0188130</b>	5
15	M.20x27	EMP31I	<b>2484452</b>	10	<b>2188688</b>	10	<b>0188147</b>	5
20	M.20x27	EMP31	<b>2451560</b>	10	<b>2151804</b>	10	<b>0150380</b>	5
25	M.26x34	EMP41	<b>2451577</b>	10	<b>2151811</b>	10	<b>0150403</b>	5
30	M.26x34	EMP30I	<b>2451607</b>	10	<b>2151842</b>	10	<b>0151516</b>	5
30	M.33x42	EMP51	<b>2451584</b>	5	<b>2151828</b>	5	<b>0150465</b>	3
32	M.33x42	EMP32	-	-	<b>2189128</b>	5	-	-
35	M.33x42	EMP35	<b>2451591</b>	5	<b>2151835</b>	5	-	-
38	M.40x49	EMP4039	-	-	<b>2189135</b>	5	-	-
40	M.40x49	EMP61	<b>2451614</b>	5	<b>2151859</b>	5	<b>0151523</b>	3

## 2 EMBOUT MÂLE DROIT DÉMONTABLE

3 PIECES MALE POLYAMID STRAIGHT NIPPLE



Ø tuyau	filetage	code int.	VRAC		GENCODÉ		BROCHABLE	
			référence	cdt	référence	cdt	référence	cdt
25	M.26x34	RTP25	<b>2151903</b>	5	<b>0150427</b>	3		
30	M.33x42	RTP30	<b>2151910</b>	5	<b>0150489</b>	3		

## 3 EMBOUT FEMELLE À ÉCROU MOBILE

FEMALE POLYAMID CONNECTING NIPPLE



Ø tuyau	filetage	code int.	VRAC		GENCODÉ		BROCHABLE	
			référence	cdt	référence	cdt	référence	cdt
15	F.15x21	EAP21	<b>2484469</b>	10	<b>2188695</b>	10	<b>0188154</b>	5
19	F.26x34	EAP41I	<b>2484476</b>	10	<b>2188701</b>	10	<b>0188161</b>	5
20	F.20x27	EAP31	<b>2451621</b>	10	<b>2151866</b>	10	<b>0150397</b>	5
25	F.26x34	EAP41	<b>2451638</b>	10	<b>2151873</b>	10	<b>0150410</b>	5
30	F.33x42	EAP51	<b>2451645</b>	5	<b>2151880</b>	5	<b>0150472</b>	3
40	F.40x49	EAP61	-	-	<b>2151897</b>	5	<b>0151530</b>	3

## 4 EMBOUT MÂLE COUDÉ DÉMONTABLE

3 PIECES MALE POLYAMID ELBOW NIPPLE



Ø tuyau	filetage	code int.	VRAC		GENCODÉ		BROCHABLE	
			référence	cdt	référence	cdt	référence	cdt
25	M.26x34	RCP25	<b>2151934</b>	5	<b>0150434</b>	3		
30	M.33x42	RCP30	<b>2151941</b>	5	<b>0150496</b>	3		

## 5 EMBOUT FEMELLE COUDÉ

FEMALE POLYAMID ELBOW NIPPLE



Ø tuyau	filetage	code int.	VRAC		GENCODÉ		BROCHABLE	
			référence	cdt	référence	cdt	référence	cdt
25	F.26x34	EACP41	<b>2457210</b>	10	<b>2157233</b>	10	<b>0157259</b>	5

## 6 MAMELON DOUBLE MÂLE ÉGAL

MM POLYAMID NIPPLE



filetage	code int.	GENCODÉ	
		référence	cdt
MM.20x27	7MAP	<b>2166419</b>	10
MM.26x34	9MP	<b>2166426</b>	10

## 7 MAMELON DOUBLE MÂLE RÉDUIT

MM POLYAMID REDUCING NIPPLE



filetage	filetage	code int.	GENCODÉ		BROCHABLE	
			référence	cdt	référence	cdt
M.26x34	M.20x27	21MP	<b>2166495</b>	10	-	-
M.33x42	M.26x34	23MP	<b>2151972</b>	5	<b>0151547</b>	5
M.40x49	M.33x42	25MP	<b>2151965</b>	5	<b>0150533</b>	3

## Raccords tuyau cristal

1 EMBOUT MÂLE  
MALE FLUTED NIPPLE

Ø tuyau	filetage	code int.	VRAC		GENCODÉ		BROCHABLE	
			référence	cdt	référence	cdt	référence	cdt
6	M.12x17	EMP638	<b>2455261</b>	10	<b>2155499</b>	10	<b>0152834</b>	5
8	M.12x17	EMP838	<b>2455278</b>	10	<b>2155505</b>	10	<b>0152841</b>	5
10	M.12x17	EMP11	<b>2455285</b>	10	<b>2155512</b>	10	<b>0152858</b>	5
12	M.15x21	EMP122	<b>2455292</b>	10	<b>2155529</b>	10	<b>0152865</b>	5

2 EMBOUT FEMELLE  
FEMALE FLUTED NIPPLE

Ø tuyau	filetage	code int.	VRAC		GENCODÉ		BROCHABLE	
			référence	cdt	référence	cdt	référence	cdt
12	F.15x21	EFP122	<b>2400049</b>	10	<b>2100451</b>	10	<b>0100125</b>	5

3 JONCTION  
FLUTED STRAIGHT JUNCTION

Ø tuyau	code int.	VRAC		GENCODÉ		BROCHABLE	
		référence	cdt	référence	cdt	référence	cdt
6	JCP6	<b>2455162</b>	10	<b>2155345</b>	10	<b>0152711</b>	5
8	JCP8	<b>2455179</b>	10	<b>2155352</b>	10	<b>0152728</b>	5
10	JCP10	<b>2455186</b>	10	<b>2155369</b>	10	<b>0152735</b>	5
12	JCP12	<b>2455193</b>	10	<b>2155376</b>	10	<b>0152742</b>	5

4 COUDE  
FLUTED ELBOW JUNCTION

Ø tuyau	code int.	VRAC		GENCODÉ		BROCHABLE	
		référence	cdt	référence	cdt	référence	cdt
6	CCP6	<b>2455216</b>	10	<b>2155390</b>	10	<b>0152773</b>	5
8	CCP8	<b>2455223</b>	10	<b>2155406</b>	10	<b>0152780</b>	5
10	CCP10	<b>2455230</b>	10	<b>2155413</b>	10	<b>0152797</b>	5
12	CCP12	<b>2455247</b>	10	<b>2155420</b>	10	<b>0152803</b>	5

5 TÉ  
FLUTED TEE JUNCTION

Ø tuyau	code int.	VRAC		GENCODÉ		BROCHABLE	
		référence	cdt	référence	cdt	référence	cdt
6	TCP6	<b>2455117</b>	10	<b>2155444</b>	10	<b>0152650</b>	5
8	TCP8	<b>2455124</b>	10	<b>2155451</b>	10	<b>0152667</b>	5
10	TCP10	<b>2455131</b>	10	<b>2155468</b>	10	<b>0152674</b>	5
12	TCPI2	<b>2455148</b>	10	<b>2155475</b>	10	<b>0152681</b>	5

6 TÉ  
TEE FLUTED JUNCTION

Ø tuyau	Ø crans	code int.	BROCHABLE	
			référence	cdt
12	13	TEF12	<b>0172351</b>	5

## Raccords polypropylène

## 1 EMBOUT MÂLE

MALE PP CONNECTING NIPPLE



Ø tuyau	filetage	code int.	VRAC		GENCODÉ	
			référence	cdt	référence	cdt
19	M.20x27	EM31PP	<b>2480522</b>	10	-	-
25	M.26x34	EM41PP	<b>2480539</b>	10	<b>2180538</b>	10
30	M.33x42	EM51PP	-	-	<b>2180545</b>	5

## 2 EMBOUT FEMELLE À ÉCROU MOBILE

FEMALE PP CONNECTING NIPPLE



**i** Contient un joint plat en EPDM

Ø tuyau	filetage	code int.	VRAC		GENCODÉ	
			référence	cdt	référence	cdt
19	F.20x27	EA31PP	-	-	<b>2180491</b>	10
25	F.26x34	EA41PP	<b>2480508</b>	10	<b>2180507</b>	10
30	F.33x42	EA51PP	-	-	<b>2180514</b>	5

## 3 EMBOUT FEMELLE DROIT ÉTAGÉ

FEMALE PP STEPPED STRAIGHT NIPPLE



**i** Contient un joint plat en EPDM

Ø tuyau	filetage	code int.	GENCODÉ	
			référence	cdt
13-19-25	F.33x42	EAPT33	<b>2189197</b>	5

## 4 EMBOUT FEMELLE COUDÉ ÉTAGÉ

FEMALE PP STEPPED ELBOW NIPPLE



**i** Contient un joint plat en EPDM

Ø tuyau	filetage	code int.	GENCODÉ	
			référence	cdt
13-19-25	F.33x42	EAPTC33	<b>2189203</b>	3

## 5 MAMELON DOUBLE MÂLE ÉGAL

MM PP NIPPLE



filetage	code int.	GENCODÉ	
		référence	cdt
MM.15x21	5MAPP	<b>2176692</b>	10
MM.20x27	7MAPP	<b>2176708</b>	10
MM.26x34	9MPP	<b>2176715</b>	10
MM.33x42	13MPP	<b>2176722</b>	5

## 6 MANCHON DOUBLE FEMELLE ÉGAL

FF PP NIPPLE



filetage	code int.	GENCODÉ	
		référence	cdt
FF.15x21	5DFP	<b>2176654</b>	10
FF.20x27	7DFP	<b>2176661</b>	10
FF.26x34	9DFP	<b>2176678</b>	10
FF.33x42	13DFP	<b>2176685</b>	5

## 7 MAMELON DOUBLE MÂLE RÉDUIT

MM PP REDUCING NIPPLE



filetage	filetage	code int.	GENCODÉ	
			référence	cdt
M.20x27	M.15x21	19MP	<b>2166488</b>	10
M.26x34	M.15x21	36MPP	<b>2176616</b>	10
M.26x34	M.20x27	21MPP	<b>2176623</b>	10
M.33x42	M.26x34	23MPP	<b>2176630</b>	5
M.40x49	M.33x42	25MPP	<b>2176647</b>	5

## 8 MANCHON DOUBLE FEMELLE RÉDUIT

FF PP REDUCING NIPPLE



filetage	filetage	code int.	GENCODÉ	
			référence	cdt
F.20x27	F.15x21	19DFP	<b>2176579</b>	10
F.26x34	F.20x27	21DFP	<b>2176586</b>	10



## Raccords polypropylène

## 9 MAMELON MÂLE-FEMELLE RÉDUIT

MF PP REDUCING NIPPLE



filetage		code int.	VRAC		GENCODÉ	
filetage	filetage	code int.	référence	cdt	référence	cdt
M.20x27	F.15x21	19FP	<b>2466786</b>	10	<b>2166808</b>	10
M.26x34	F.20x27	21FP	<b>2466793</b>	10	<b>2166815</b>	10
M.33x42	F.26x34	23FP	<b>2476594</b>	10	<b>2176593</b>	10

## 10 MAMELON FEMELLE-MÂLE RÉDUIT

FM PP REDUCING NIPPLE



filetage		code int.	GENCODÉ	
filetage	filetage	code int.	référence	cdt
F.20x27	M.15x21	190FP	<b>2176432</b>	10
F.26x34	M.20x27	210FP	<b>2176449</b>	10

## 11 BOUCHON MÂLE

MALE PP PLUG



filetage		code int.	GENCODÉ	
filetage	code int.	référence	cdt	
M.15x21	PEBM15	<b>2161223</b>	5	
M.20x27	PEBM20	<b>2161230</b>	5	
M.26x34	PEBM26	<b>2161247</b>	3	

## 12 BOUCHON FEMELLE

FEMALE PP PLUG



filetage		code int.	GENCODÉ	
filetage	code int.	référence	cdt	
F.15x21	815P	<b>2166556</b>	10	
F.20x27	820P	<b>2166563</b>	10	
F.26x34	826P	<b>2166570</b>	10	
F.33x42	833P	<b>2176456</b>	5	

## 13 COUDE FEMELLE

FEMALE PP ELBOW



filetage		code int.	GENCODÉ	
filetage	code int.	référence	cdt	
F.15x21	CF15P	<b>2176500</b>	10	
F.20x27	CF20P	<b>2176524</b>	10	
F.26x34	CF26P	<b>2176531</b>	5	

## 14 COUDE MÂLE-FEMELLE

MF PP ELBOW



filetage		code int.	VRAC		GENCODÉ	
filetage	code int.	référence	cdt	référence	cdt	
MF.15x21	CX15P	<b>2476549</b>	10	<b>2176548</b>	10	
MF.20x27	CX20P	<b>2476556</b>	10	<b>2176555</b>	10	
MF.26x34	CX26P	<b>2476563</b>	5	<b>2176562</b>	5	

## 15 TÉ FEMELLE

FEMALE PP TEE



filetage		code int.	GENCODÉ	
filetage	code int.	référence	cdt	
F.15x21	TF15P	<b>2176470</b>	10	
F.20x27	TF20P	<b>2176487</b>	10	
F.26x34	TF26P	<b>2176494</b>	5	



P.210

Arrosage  
surface

## Raccords cannelés

- Nez P. 214
- Jonctions P. 215
- Colliers P. 217

## Raccords rapides

- Laiton P. 222
- Plastique P. 225

## Raccords express

- Raccords P. 230
- Accessoires P. 230

## Terminaux

- Lances P. 234
- Pistolets P. 236
- Arroseurs P. 239
- Lavage P. 242
- Pulvérisateurs P. 243

## Accessoires & Tuyaux

- Tuyaux P. 246
- Sélecteurs de circuits P. 246
- Dévidoirs & Raccords P. 247

## RACCORDS CANNELÉS

Les raccords cannelés sont une solution rapide et facile pour connecter un tuyau à différentes entrées, robinets, vannes d'arrêt, buses et autres tuyaux. Ils sont également utilisés pour connecter ou raccorder 2 tuyaux ou diviser un tuyau dans deux directions opposées.

**!** *les raccords à colliers ne sont pas compatibles avec les raccords automatiques (métal et plastique)*

### Les plus des raccords à colliers

Passage d'eau optimal = meilleur débit

Bonne tenue en pression grâce au collier et aux crans

Excellente étanchéité grâce au joint imperdable (spécifique raccords à colliers BOUTTE)



### QUEL RACCORD ?

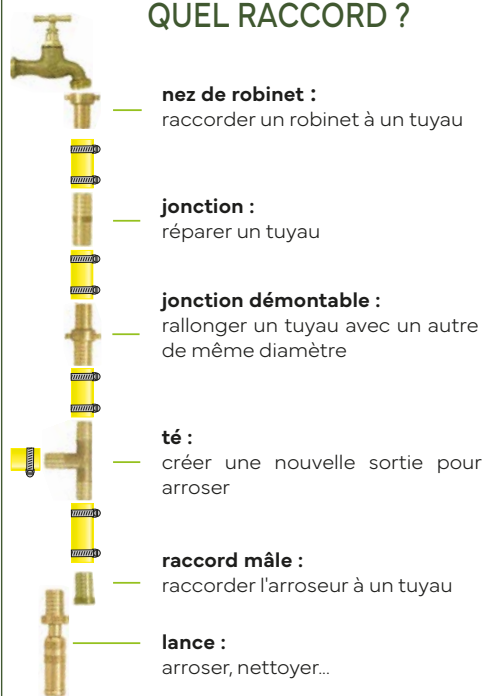

Disponibles en diamètres

ø12

ø15

ø19

ø25

*Retrouvez toute notre gamme...*

P. 214  
à P. 219



**BOUTTÉ** +++

Les raccords à colliers BOUTTE ont des crans accrocheurs mais non coupants : le tuyau est bien maintenu sans risque d'être abîmé.

# P.213

# Raccords cannelés



**Nez**

P. 214



**Jonctions**

P. 215



**Colliers**

P. 217

## Nez

## 1 NEZ DE ROBINET À ÉCROU À AILETTES

FLUTED TAP CONNECTOR WITH WING NUT



Ø tuyau	filetage	code int.	VRAC		GENCODÉ		BROCHABLE	
			référence	cdt	référence	cdt	référence	cdt
<b>Droit</b>								
10	F.15x21	521A	<b>2445514</b>	10	<b>2145520</b>	10	-	-
12	F.15x21	621A	<b>2400568</b>	10	<b>2100567</b>	10	<b>0100569</b>	5
12	F.20x27	627A	<b>2400599</b>	10	<b>2100598</b>	10	<b>0100590</b>	5
15	F.15x21	821A	<b>2400575</b>	10	<b>2100574</b>	10	<b>0100576</b>	5
15	F.20x27	827A	<b>2400605</b>	10	<b>2100604</b>	10	<b>0100606</b>	5
15	F.26x34	834A	<b>2400643</b>	10	<b>2100642</b>	10	<b>0100644</b>	5
19	F.20x27	927A	<b>2400629</b>	10	<b>2100628</b>	10	<b>0100620</b>	5
19	F.26x34	934A	<b>2400650</b>	10	<b>2100659</b>	10	<b>0100651</b>	5
25	F.26x34	1334A	<b>2400667</b>	10	<b>2100666</b>	10	<b>0100668</b>	5
25	F.33x42	1342A	<b>2300677</b>	5	<b>2100673</b>	5	<b>0100675</b>	3
30	F.33x42	1542A	<b>2300684</b>	5	<b>2100680</b>	5	<b>0100682</b>	3
<b>Coudé</b>								
15	F.20x27	C827A	<b>2461347</b>	10	<b>2161360</b>	10	-	-
19	F.26x34	C934A	<b>2461354</b>	10	<b>2161377</b>	10	-	-
<b>Étagé</b>								
15-19	F.20x27	RTA20	-	-	<b>2189524</b>	5	<b>0137909</b>	5



Avec joint caoutchouc imperdable

## 2 NEZ DE ROBINET À ÉCROU MOLETÉ

FLUTED TAP CONNECTOR WITH KNURLED NUT



Ø tuyau	filetage	code int.	VRAC		BROCHABLE	
			référence	cdt	référence	cdt
12	F.15x21	621M	<b>2400766</b>	10	-	-
15	F.15x21	821M	<b>2400773</b>	10	-	-
15	F.20x27	827M	<b>2400803</b>	10	-	-
19	F.20x27	927M	<b>2400827</b>	10	-	-
<b>Étagé</b>						
15-19	F.20x27	RTE20	<b>2404962</b>	10	<b>0104963</b>	5



Avec joint caoutchouc imperdable

## 3 NEZ DE ROBINET À ÉCROU À CRANS

FLUTED TAP CONNECTOR WITH NOTCHED NUT



Ø tuyau	filetage	code int.	VRAC	
			référence	cdt
10	F.12x17	517C	<b>2404153</b>	10
12	F.15x21	621C	<b>2400421</b>	10
15	F.15x21	821C	<b>2404399</b>	10
19	F.20x27	927C	<b>2404603</b>	10
19	F.26x34	934C	<b>2404849</b>	10
25	F.26x34	1334C	<b>2304910</b>	10
25	F.33x42	1342C	<b>2305078</b>	5
30	F.33x42	1542C	<b>2305146</b>	5



Avec joint caoutchouc imperdable

## 4 NEZ DE ROBINET À ÉCROU 6 PANS

FLUTED TAP CONNECTOR WITH HEXAGON NUT



Ø tuyau	filetage	code int.	VRAC	
			référence	cdt
40	F.50x60	2060C	<b>2305450</b>	5



Fourni avec joint cuir

## Nez

5 RACCORD MÂLE  
MALE FLUTED COUPLING

Ø tuyau	filetage	code int.	VRAC		GENCODÉ		BROCHABLE	
			référence	cdt	référence	cdt	référence	cdt
10	M.12x17	CL0	<b>2401558</b>	10	<b>2142116</b>	10	-	-
12	M.15x21	CL1	<b>2401565</b>	10	<b>2101564</b>	10	<b>0101566</b>	5
15	M.15x21	CL2	<b>2401572</b>	10	<b>2101571</b>	10	<b>0101573</b>	5
15	M.20x27	CL3	<b>2401596</b>	10	<b>2101595</b>	10	<b>0101597</b>	5
15	M.26x34	CL12	<b>2401619</b>	10	<b>2101618</b>	5	<b>0101610</b>	5
19	M.20x27	CL4	<b>2401602</b>	10	<b>2101601</b>	10	<b>0101603</b>	5
19	M.26x34	CL6	<b>2401626</b>	10	<b>2101625</b>	5	<b>0101627</b>	5
25	M.26x34	CL7	<b>2401633</b>	10	<b>2101632</b>	10	<b>0101634</b>	3
25	M.33x42	CL8	-	-	<b>2101649</b>	10	<b>0101641</b>	5
30	M.33x42	CL9	<b>2301650</b>	5	<b>2101656</b>	5	-	-

6 RACCORD ÉTAGÉ POUR ABREUVOIR À ÉCROU 6 PANS  
STEPPED COUPLING WITH HEXAGON NUT

Ø tuyau	filetage	code int.	VRAC	
			référence	cdt
15-19	F.15x21	RTE15	<b>2405501</b>	10

## Jonctions

1 JONCTION DÉMONTABLE À ÉCROU À AILETTES  
3 PIECES FLUTED JUNCTION WITH WING NUT

Ø tuyau	filetage	code int.	VRAC		GENCODÉ		BROCHABLE	
			référence	cdt	référence	cdt	référence	cdt
12	15x21	1221A	<b>2401091</b>	10	<b>2101090</b>	10	<b>0101092</b>	5
12	20x27	1227A	<b>2401121</b>	10	-	-	-	-
15	15x21	1521A	<b>2401107</b>	10	<b>2101106</b>	10	<b>0101108</b>	5
15	20x27	1527A	<b>2401138</b>	10	<b>2101137</b>	10	<b>0101139</b>	5
19	20x27	1927A	<b>2401152</b>	10	<b>2101151</b>	10	<b>0101153</b>	5
19	26x34	1934A	<b>2401183</b>	10	<b>2101182</b>	10	<b>0101184</b>	3
25	26x34	2534A	<b>2401190</b>	10	<b>2101199</b>	10	<b>0101191</b>	3
25	33x42	2542A	<b>2301209</b>	5	<b>2140372</b>	5	-	-
30	33x42	3042A	<b>2301216</b>	5	-	-	-	-
<b>Étagée</b>								
15-19	20x27	1519E	<b>2480614</b>	10	-	-	-	-



**i** Avec joint caoutchouc imperdable

2 JONCTION DÉMONTABLE À ÉCROU MOLETÉ  
3 PIECES FLUTED JUNCTION WITH KNURLED NUT

Ø tuyau	filetage	code int.	VRAC	
			référence	cdt
15	20x27	1527M	<b>2401336</b>	10
19	20x27	1927M	<b>2401350</b>	10

**i** Avec joint caoutchouc imperdable

## Jonctions

### 3 JONCTION DÉMONTABLE À ÉCROU À CRANS

3 PIECES FLUTED JUNCTION WITH NOTCHED NUT



VRAC				
Ø tuyau	filetage	code int.	référence	cdt
15	20x27	1527C	<b>2400988</b>	10
19	20x27	1927C	<b>2400995</b>	10
19	26x34	1934C	<b>2401015</b>	10



Avec joint caoutchouc imperdable

### 4 JONCTION DROITE

STRAIGHT FLUTED JUNCTION



VRAC				GENCODÉ		BROCHABLE	
Ø tuyau	code int.	référence	cdt	référence	cdt	référence	cdt
10	JS10	<b>2401756</b>	10	<b>2101755</b>	10	-	-
12	JS12	<b>2401763</b>	10	<b>2101762</b>	10	<b>0101764</b>	5
15	JS15	<b>2401770</b>	10	<b>2101779</b>	10	<b>0101771</b>	5
19	JS19	<b>2401794</b>	10	<b>2101793</b>	10	<b>0101795</b>	5
25	JS25	<b>2401817</b>	10	<b>2101816</b>	10	<b>0101818</b>	3
30	JS30	<b>2301827</b>	5	<b>2101823</b>	5	-	-
35	JS35	<b>2301834</b>	5	<b>2101830</b>	5	-	-
40	JS40	<b>2301841</b>	5	<b>2101847</b>	5	-	-

### 5 JONCTION Y

Y FLUTED JUNCTION



VRAC				GENCODÉ		BROCHABLE	
Ø tuyau	code int.	référence	cdt	référence	cdt	référence	cdt
15	Y15	<b>2403439</b>	10	<b>2103438</b>	10	<b>0103430</b>	5
19	Y19	<b>2403446</b>	10	<b>2103448</b>	10	<b>0103447</b>	5
25	Y25	<b>2303456</b>	5	<b>2103452</b>	5	-	-

### 6 TÉ ÉGAL

TEE FLUTED JUNCTION



VRAC				GENCODÉ		BROCHABLE		
Ø tuyau	Ø crans	code int.	référence	cdt	référence	cdt	référence	cdt
8	9,5	TEB	<b>3420633</b>	10	<b>3120632</b>	10	<b>0137046</b>	5
10	11	TO	<b>2402401</b>	10	<b>2140532</b>	10	<b>0102402</b>	5
12	13	TEF12	<b>2402418</b>	10	<b>2102417</b>	10	<b>0102419</b>	5
15	17	TEF15	<b>2402463</b>	10	<b>2102462</b>	10	<b>0102464</b>	5
19	20,5	TEF19	<b>2402470</b>	10	<b>2102479</b>	10	<b>0102471</b>	5
25	26	T41	<b>2302442</b>	5	<b>2102448</b>	5	<b>0102440</b>	3
30	31	T51	<b>2002458</b>	1	-	-	-	-



## Colliers

## 1 COLLIER BANDE AJOURÉE ACIER LARGEUR 5 MM

STEEL HOSE CLAMP



Ø min.	Ø max.	code int.	SACHET BROCHABLE X 2	
			référence	cdt
7	11	CS511	<b>0204229</b>	10
10	19	CS519	<b>0204236</b>	10

## 2 COLLIER BANDE AJOURÉE ACIER LARGEUR 8 MM

STEEL HOSE CLAMP



Ø min.	Ø max.	Ø tuyau	code int.	GENCODÉ X 4		SACHET BROCHABLE X 2		SACHET BROCHABLE X 10	
				référence	cdt	référence	cdt	référence	cdt
8	12	10	CS812	-	-	<b>0280346</b>	10	-	-
10	16	12	CS816	<b>8470381</b>	5	<b>0201426</b>	10	<b>4464155</b>	5
14	24	15	CS824	<b>8470398</b>	5	<b>0201433</b>	10	<b>4464162</b>	5
18	28	19	CS828	<b>8470404</b>	5	<b>0201440</b>	10	<b>4464179</b>	5
24	36	25	CS836	<b>8470411</b>	5	<b>0201457</b>	10	<b>4464186</b>	5
25	45	30	CS845	-	-	<b>0201464</b>	5	-	-
32	52	35	CS852	-	-	<b>0201471</b>	5	-	-
40	60	40	CS860	-	-	<b>0201488</b>	5	-	-
42	67		CS867	-	-	<b>0204786</b>	5	-	-

Ø min.	Ø max.	Ø tuyau	code int.	BOÎTE X 25		BOÎTE X 50	
				référence	cdt	référence	cdt
8	12	10	CS812	-	-	<b>2683268</b>	1
10	16	12	CS816	-	-	<b>2646263</b>	1
14	24	15	CS824	-	-	<b>2646270</b>	1
18	28	19	CS828	-	-	<b>2646287</b>	1
24	36	25	CS836	<b>2646294</b>	1	-	-
25	45	30	CS845	<b>2646300</b>	1	-	-
32	52	35	CS852	<b>2646317</b>	1	-	-
40	60	40	CS860	<b>2646324</b>	1	-	-
42	67		CS867	<b>2646331</b>	1	-	-

## 3 COLLIER BANDE AJOURÉE ACIER LARGEUR 13 MM

STEEL HOSE CLAMP



Ø min.	Ø max.	Ø tuyau	code int.	SACHET BROCHABLE X 2		SACHET BROCHABLE X 10		BOÎTE X 25	
				référence	cdt	référence	cdt	référence	cdt
14	22	15	CCS1424	<b>0204366</b>	5	<b>4454903</b>	5	<b>2672392</b>	1
18	28	19	CS1428	<b>0204373</b>	5	<b>4454910</b>	5	<b>2672408</b>	1
24	36	25	CS1436	<b>0204380</b>	5	<b>4454927</b>	5	<b>2672415</b>	1
25	45	30	CS1445	<b>0267989</b>	5	-	-	<b>2672422</b>	1
32	52		CS1452	<b>0204397</b>	5	-	-	<b>2672439</b>	1
47	67		CS1467	<b>0204403</b>	5	-	-	-	-
62	82		CS1482	<b>0204410</b>	5	-	-	-	-
77	97		CS1497	<b>0204427</b>	5	-	-	-	-
92	112		CS14112	<b>0204434</b>	5	-	-	-	-
107	127		CS14127	<b>0204441</b>	5	-	-	-	-
122	142		CS14142	<b>0204779</b>	5	-	-	-	-
137	157		CS14157	<b>0204458</b>	5	-	-	-	-

## Colliers

### 4 ASSORTIMENT DE COLLIERS ACIER LARGEUR 8 MM

SET OF STEEL HOSE CLAMPS



nb colliers		composition	Ø tuyau	code int.	BROCHABLE	
					référence	cdt
<b>En sachet gendocé brochable</b>						
6	1 CS816 + 2 CS824 + 2 CS828 + 1 CS836		12-15-19-25	KIT 6CS PM	<b>0852116</b>	5
12	2 CS816 + 2 CS824 + 2 CS828 + 2 CS836 + 2 CS852 + 2 CS860		12 à 40	KIT 12CS	<b>0868605</b>	5
6	2 CS836 + 2 CS845 + 2 CS852		25-30-35	KIT 6CS GM	<b>0868001</b>	5
<b>En boîte compartimentée</b>						
40	5 CS812 + 10 CS816 + 10 CS824 + 10 CS828 + 5 CS836		10-12-15-19-25	BOITE CS	<b>0876839</b>	5

### 5 COLLIER BANDE AJOURÉE INOX LARGEUR 8 MM

STAINLESS STEEL HOSE CLAMP



Ø min.	Ø max.	Ø tuyau	code int.	SACHET BROCHABLE X 2		SACHET BROCHABLE X 10		BOÎTE X 25		BOÎTE X 50	
				référence	cdt	référence	cdt	référence	cdt	référence	cdt
10	16	12	CSI816	<b>0204304</b>	5	<b>4470903</b>	5	-	-	<b>2683176</b>	1
14	22	15	CSI824	<b>0204311</b>	5	<b>4449862</b>	5	-	-	<b>2683183</b>	1
18	28	19	CSI828	<b>0204328</b>	5	<b>4449879</b>	5	<b>2683190</b>	1	-	-
24	36	25	CSI836	<b>0204335</b>	5	<b>4449886</b>	5	<b>2683206</b>	1	-	-
25	45	30	CSI845	<b>0267972</b>	5	-	-	-	-	-	-
32	52	35	CSI852	<b>0204342</b>	5	<b>4470910</b>	5	-	-	-	-
40	60	40	CSI860	<b>0280551</b>	5	-	-	-	-	-	-
47	67		CSI867	<b>0204359</b>	5	-	-	-	-	-	-

### 6 COLLIER BANDE AJOURÉE INOX LARGEUR 13 MM

STAINLESS STEEL HOSE CLAMP



Ø min.	Ø max.	Ø tuyau	code int.	SACHET BROCHABLE X 2		SACHET BROCHABLE X 4		SACHET BROCHABLE X 10		BOÎTE X 25	
				référence	cdt	référence	cdt	référence	cdt	référence	cdt
14	22	15	CSI1424	<b>0204465</b>	5	<b>0477074</b>	5	<b>4470927</b>	5	<b>2683213</b>	1
18	28	19	CSI1428	<b>0204472</b>	5	<b>0477081</b>	5	<b>4470934</b>	5	<b>2683220</b>	1
24	36	25	CSI1436	<b>0204489</b>	5	<b>0477098</b>	5	<b>4470941</b>	5	<b>2683237</b>	1
32	52		CSI1452	<b>0204496</b>	5	<b>0477104</b>	5	<b>4470958</b>	5	-	-
47	67		CSI1467	<b>0204502</b>	5	-	-	-	-	-	-

### 7 COLLIER BANDE AJOURÉE ACIER LARGEUR 8 MM À PAPILLON

STEEL HOSE CLAMP WITH THROTTLE



Ø min.	Ø max.	Ø tuyau	code int.	SACHET BROCHABLE X 2	
				référence	cdt
<b>Pour tuyau Ø12</b>					
10	16	12	CSP816	<b>0204571</b>	5
<b>Pour tuyau Ø15</b>					
14	24	15	CSP824	<b>0204588</b>	5
<b>Pour tuyau Ø19</b>					
18	28	19	CSP828	<b>0204595</b>	5

### 8 COLLIER BANDE AJOURÉE SANS FIN 3 MÈTRES

SELF MAKING HOSE CLAMP



nb têtes	L.	l.	code int.	BROCHABLE	
				référence	cdt
<b>Largeur 8 mm en acier</b>					
8	3 m	8 mm	BSF8	<b>4804791</b>	5
<b>Largeur 13 mm en acier</b>					
6	3 m	13 mm	BSF14	<b>4804807</b>	3
<b>Largeur 13 mm en inox</b>					
6	3 m	13 mm	BSF114	<b>4804814</b>	3

## Colliers

### 9 COLLIER DOUBLE FIL ACIER STEEL 2 WIRE HOSE CLAMP



Ø min.	Ø max.	Ø tuyau	code int.	SACHET BROCHABLE X 2	
				référence	cdt
15	18	12	CFF18	<b>0201495</b>	5
20	23	15	CFF22	<b>0201501</b>	5
22	25		CFF25	<b>0256327</b>	5
24	27	19-22	CFF27	<b>0204885</b>	5
27	31	25	CFF31	<b>0250455</b>	5
31	35		CFF35	<b>0201532</b>	5
35	40	30	CFF40	<b>0201549</b>	5
38	43	35	CFF43	<b>0250516</b>	5
43	48	40	CFF49	<b>0204656</b>	5
49	55		CFF53	<b>0204663</b>	5
59	65		CFF64	<b>0204670</b>	5

### 10 COLLIER DOUBLE FIL INOX STAINLESS STEEL 2 WIRE HOSE CLAMP



Ø min.	Ø max.	Ø tuyau	code int.	SACHET BROCHABLE X 2	
				référence	cdt
15	18	12	IFG18	<b>0205028</b>	5
20	23	15	IFG23	<b>0205035</b>	5
22	25		IFG25	<b>0264285</b>	5
24	27	19-22	IFG27	<b>0205042</b>	5
27	31	25	IFG31	<b>0250448</b>	5
31	35		IFG35	<b>0205059</b>	5
35	40	30	IFG40	<b>0205066</b>	5
38	43	35	IFG43	<b>0250509</b>	5
43	48	40	IFG48	<b>0205073</b>	5
49	55		IFG55	<b>0205080</b>	5
54	60		IFG60	<b>0205097</b>	5

### 11 COLLIER A OREILLES ACIER STEEL HOSE CLAMP



Ø min.	Ø max.	code int.	VRAC		SACHET BROCHABLE X 2		SACHET BROCHABLE X 10	
			référence	cdt	référence	cdt	référence	cdt
07	09	ZCO09	<b>2471100</b>	100	<b>0271054</b>	10	<b>4471061</b>	10
09	11	ZCO11	<b>2471094</b>	100	<b>0271030</b>	10	<b>4471047</b>	10
11	13	ZCO13	<b>2451300</b>	100	<b>0251247</b>	10	<b>0467761</b>	10
13	15	ZCO15	<b>2451317</b>	100	<b>0251254</b>	10	<b>0467778</b>	10
15	18	ZCO18	<b>2451324</b>	100	<b>0251261</b>	10	<b>0467785</b>	10
17	20	ZCO20	<b>2451331</b>	100	<b>0251278</b>	10	<b>4471009</b>	10
20	23	ZCO23	<b>2451348</b>	100	<b>0251285</b>	10	<b>4471016</b>	10
23	27	ZCO27	<b>2451355</b>	100	<b>0251292</b>	10	<b>4471023</b>	10

# BOUTTÉ

*c'est aussi...*

## RACCORDS RAPIDES

La gamme de raccords d'arrosage rapides en laiton de Boutté se compose de 20 accessoires, tous compatibles entre eux et même avec des raccords en plastique. Découvrez notre gamme de raccords rapides plastique qui comprend désormais des raccords bi-matière et universels.



### QUEL RACCORD ?



**nez de robinet :**  
raccorder un robinet à un raccord rapide

**raccord rapide :**  
raccorder un raccord à un tuyau

**coupleur :**  
réparer un tuyau

**jonction :**  
rallonger un tuyau avec un autre de même diamètre

**raccord rapide "Aquastop":**  
changer d'arroseur sans fermer le robinet

**raccord mâle :**  
pour raccorder l'arroseur à un tuyau

**lance :**  
pour arroser, nettoyer...

Il est conseillé de changer le joint torique 1 fois/an pour une étanchéité parfaite



Disponibles en diamètres



Disponibles en plastique :



Bi-matière :



**Universels :**

Un seul raccord adaptable aux diamètres **12-15 et 19**

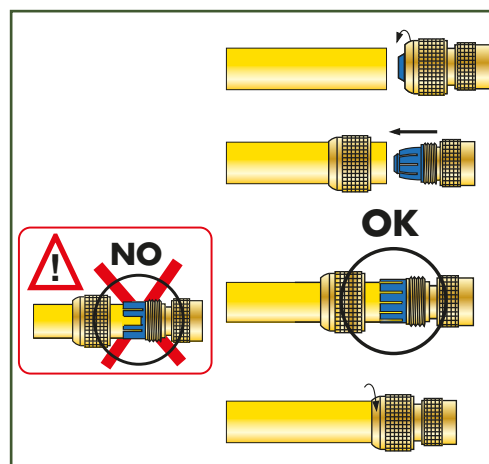

*Retrouvez toute notre gamme...*

P. 222  
& P. 226

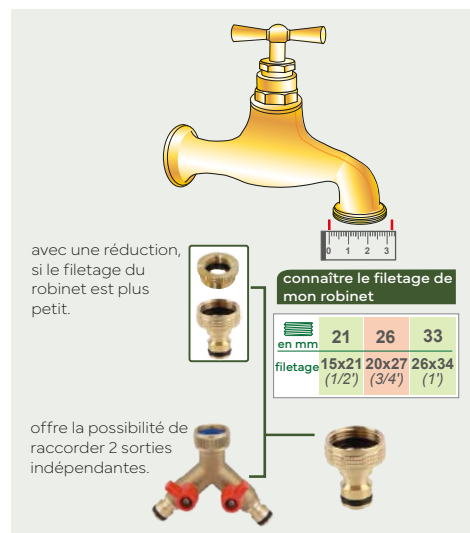

# P.221

# Raccords rapides



**Laiton**

P. 222



**Plastique**

P. 225

# Laiton

## 1 NEZ DE ROBINET FEMALE THREADED TAP CONNECTOR



Modèle  
nickelé



filetage	code int.	VRAC		GENCODÉ		BROCHABLE	
		référence	cdt	référence	cdt	référence	cdt
F.15x21	ADF15	<b>2402692</b>	10	<b>2102691</b>	10	<b>0102693</b>	5
F.20x27	ADF20	<b>2402708</b>	10	<b>2102707</b>	10	<b>0102709</b>	5
F.26x34	ADF26	<b>2404870</b>	10	<b>2104879</b>	10	<b>0104871</b>	5
<b>Modèle nickelé</b>							
F.15x21	ADF15N	<b>2471384</b>	10	<b>2171390</b>	5	<b>0177523</b>	5
F.20x27	ADF20N	<b>2471407</b>	10	<b>2171413</b>	10	<b>0177530</b>	5
F.26x34	ADF26N	<b>2471520</b>	10	<b>2171536</b>	5	<b>0177547</b>	5

## 2 NEZ DE ROBINET AVEC RÉDUCTION FEMALE THREADED TAP CONNECTOR WITH REDUCER

Produit idéal quand on ne connaît pas le filetage de son robinet



nez	réduction	code int.	GENCODÉ		BROCHABLE	
			référence	cdt	référence	cdt
F.20x27	F.15x21	ADF20+2715AR	<b>2187797</b>	10	<b>0832644</b>	5
F.26x34	F.20x27	ADF26+3420AR	<b>2187803</b>	10	<b>0832651</b>	5

## 3 NEZ FLEXIBLE FLEXIBLE HOSE CONNECTOR



entrée	sortie	L.	code int.	BROCHABLE	
				référence	cdt
F.20x27	rapide	170 mm	FLEXO20	<b>0176076</b>	5

## 4 NEZ SÉLECTEUR DE CIRCUITS QUICK TWIN TAP CONNECTOR



Modèle  
nickelé



filetage	code int.	VRAC		GENCODÉ		BROCHABLE	
		référence	cdt	référence	cdt	référence	cdt
F.20x27	RJM	<b>2302817</b>	5	<b>2102813</b>	5	<b>0102815</b>	3
<b>Modèle nickelé</b>							
F.20x27	RJMN	<b>2471506</b>	5	<b>2171512</b>	5	<b>0177554</b>	3

## 5 RACCORD RAPIDE 6 BILLES QUICK COUPLING



Ø tuyau	ép. min. tuyau	ép. max. tuyau	passage d'eau	code int.	VRAC		GENCODÉ		BROCHABLE	
					référence	cdt	référence	cdt	référence	cdt
<b>Bague bleue</b>										
15	2 mm	2,5 mm	11 mm	RA15	<b>2402753</b>	10	<b>2102752</b>	10	<b>0102754</b>	5
19	2 mm	3 mm	14 mm	RA19	<b>2402760</b>	10	<b>2102769</b>	10	<b>0102761</b>	5
15	2 mm	2,5 mm	11 mm	RA15N	<b>2471421</b>	10	<b>2171437</b>	10	<b>0177561</b>	5
19	2 mm	3 mm	14 mm	RA19N	<b>2471544</b>	10	<b>2171550</b>	10	<b>0177578</b>	5
<b>Bague rouge</b>										
15	2 mm	2,5 mm	11 mm	AR15	<b>2402777</b>	10	<b>2102776</b>	10	<b>0102778</b>	5
19	2 mm	3 mm	14 mm	AR19	<b>2402784</b>	10	<b>2102783</b>	10	<b>0102785</b>	5
15	2 mm	2,5 mm	11 mm	AR15N	<b>2471445</b>	10	<b>2171451</b>	5	<b>0177585</b>	5
19	2 mm	3 mm	14 mm	AR19N	<b>2471568</b>	10	<b>2171574</b>	5	<b>0177592</b>	5

## Laiton

## 6 RACCORD RAPIDE 3 BILLES

QUICK COUPLING



Ø tuyau	ép. min. tuyau	ép. max. tuyau	passage d'eau	code int.	VRAC		GENCODÉ		BROCHABLE	
					référence	cdt	référence	cdt	référence	cdt
<b>Bague bleue</b>										
15	2 mm	2,5 mm	11 mm	RA1500	<b>2371653</b>	10	<b>2171666</b>	10	<b>0171712</b>	5
19	2 mm	3 mm	14 mm	RA1900	<b>2371677</b>	10	<b>2171673</b>	10	<b>0171729</b>	5
<b>Bague rouge</b>										
15	2 mm	2,5 mm	11 mm	AR1500	<b>2371684</b>	10	<b>2171697</b>	10	<b>0171736</b>	5
19	2 mm	3 mm	14 mm	AR1900	<b>2371691</b>	10	<b>2171703</b>	10	<b>0171743</b>	5

## 7 RACCORD RAPIDE FILETÉ 20X27

QUICK 3/4" THREADED COUPLING



filetage	code int.	VRAC		GENCODÉ		BROCHABLE	
		référence	cdt	référence	cdt	référence	cdt
<b>Mâle</b>							
M.20x27	RAM20	<b>2405297</b>	10	<b>2105296</b>	10	<b>0105298</b>	5
<b>Mâle Aquastop</b>							
M.20x27	ARM20	<b>2405648</b>	10	-	-	<b>0105649</b>	5
<b>Femelle</b>							
F.20x27	RAF20	<b>2405303</b>	10	<b>2102302</b>	10	<b>0105308</b>	5
<b>Femelle Aquastop</b>							
F.20x27	ARF20	<b>2405655</b>	10	-	-	<b>0105656</b>	5

## 8 RACCORD RAPIDE DOUBLE FEMELLE

QUICK FF CONNECTOR



code int.	VRAC		GENCODÉ	
	référence	cdt	référence	cdt
RADF	<b>2475924</b>	10	<b>2175930</b>	10

## 9 RÉPARATEUR

QUICK HOSE REPARATOR



Ø tuyau	code int.	VRAC		GENCODÉ		BROCHABLE	
		référence	cdt	référence	cdt	référence	cdt
15	CP1500	<b>2402739</b>	10	<b>2102738</b>	10	<b>0102730</b>	5
19	CP1900	<b>2402746</b>	10	<b>2102745</b>	10	<b>0102747</b>	5

## 10 JONCTION

QUICK JUNCTION



	code int.	VRAC		GENCODÉ		BROCHABLE	
		référence	cdt	référence	cdt	référence	cdt
<b>2 voies</b>							
	JRA	<b>2402791</b>	10	<b>2102790</b>	10	<b>0102792</b>	5
	JRAN	-	-	<b>2171598</b>	5	<b>0177608</b>	5
<b>3 voies</b>							
	YRA	<b>2436536</b>	10	<b>2136535</b>	5	<b>0136537</b>	5
<b>3 voies avec sélecteur 2 circuits</b>							
	RJ	<b>2302800</b>	5	<b>2102806</b>	5	<b>0102808</b>	3

## 11 ADAPTATEUR MÂLE

QUICK MALE ADAPTER



Modèle nickelé



filetage	code int.	VRAC		GENCODÉ		BROCHABLE	
		référence	cdt	référence	cdt	référence	cdt
M.15x21	ADM15	<b>2402715</b>	10	<b>2102714</b>	10	<b>0102716</b>	5
M.20x27	ADM20	<b>2402722</b>	10	<b>2102721</b>	10	<b>0102723</b>	5
<b>Modèle nickelé</b>							
M.15x21	ADM15N	<b>2476822</b>	10	<b>2176821</b>	10	<b>0176823</b>	5
M.20x27	ADM20N	<b>2471605</b>	10	<b>2171611</b>	5	<b>0177615</b>	5

## Laiton

## 12 RACCORD RAPIDE MÂLE

QUICK MALE COUPLING



Ø tuyau	code int.	VRAC		GENCODÉ		BROCHABLE	
		référence	cdt	référence	cdt	référence	cdt
15	RR15	<b>2402845</b>	10	<b>2102844</b>	10	<b>0102846</b>	3
19	RR19	<b>2402852</b>	10	<b>2102851</b>	10	<b>0102853</b>	3

## 13 RACCORD RAPIDE CANNELE

QUICK FLUTED COUPLING



Ø tuyau	code int.	VRAC		GENCODÉ		BROCHABLE	
		référence	cdt	référence	cdt	référence	cdt
15	ADC15	<b>2445491</b>	10	<b>2148118</b>	10	<b>0148134</b>	5
19	ADC19	<b>2445507</b>	10	<b>2148125</b>	10	<b>0148141</b>	5

## 14 MINI-VANNE RAPIDE FEMELLE

QUICK 1/4 TURN MIN BALL VALVE



Ø tuyau	code int.	GENCODÉ		BROCHABLE	
		référence	cdt	référence	cdt
15	VRA15	<b>2189647</b>	5	<b>0170685</b>	5
19	VRA19	<b>2189654</b>	5	<b>0170715</b>	5

## 15 KIT DE RACCORDS RAPIDES

QUICK COUPLING SET



**i** Kit comprenant :  
2 raccords 3 billes  
1 jonction

Ø tuyau	code int.	BROCHABLE	
		référence	cdt
15	2RA1500+1JRA	<b>0836680</b>	3
19	2RA1900+1JRA	<b>0836697</b>	3

## 16 JOINT

O-RING



Ø ext.	code int.	VRAC		BROCHABLE X 5	
		référence	cdt	référence	cdt
16 mm	TOP9	<b>2702860</b>	100	<b>0302864</b>	10

## 17 KIT DE JOINTS

O-RINGS AND RUBBER SEALS SET



**i** Kit comprenant :  
3 joints toriques en EPDM Ø16  
3 joints en caoutchouc naturel SBR filetage  
15x21, 20x27 et 26x34

code int.	BROCHABLE	
	référence	cdt
TOP9+JTC	<b>0880577</b>	10

## 18 BAGUE DE SERRAGE

SPARE CARTRIDGE



Ø tuyau	code int.	VRAC		BROCHABLE X 2	
		référence	cdt	référence	cdt
<b>Pour raccord rapide bague bleue</b>					
15	BSN15	<b>2405228</b>	10	<b>0205226</b>	5
19	BSN19	<b>2405235</b>	10	<b>0205233</b>	5
<b>Pour raccord rapide bague rouge</b>					
15	BSR15	<b>2188510</b>	10	<b>0188116</b>	5
19	BSR19	<b>2188527</b>	10	<b>0188123</b>	5



# Plastique

## 1 NEZ DE ROBINET FEMALE THREADED TAP CONNECTOR



GENCODÉ				BROCHABLE	
filetage	code int.	référence	cdt	référence	cdt
F.15x21	AQADF15	<b>2174179</b>	10	<b>0174171</b>	5
F.20x27	AQADF20	<b>2174186</b>	10	<b>0174188</b>	5
F.26x34	AQADF26	<b>2174193</b>	10	<b>0174195</b>	5

## 2 NEZ DE ROBINET AVEC RÉDUCTION FEMALE THREADED TAP CONNECTOR WITH REDUCER

Produit idéal quand on ne connaît pas le filetage de son robinet



GENCODÉ				BROCHABLE		
nez	réduction	code int.	référence	cdt	référence	cdt
F.20x27	F.15x21	AQADF20+AQ2015	<b>2174643</b>	10	<b>0874620</b>	5
F.26x34	F.20x27	AQADF26+AQ2620	<b>2174650</b>	10	<b>0874637</b>	5

## 3 NEZ SÉLECTEUR DE CIRCUITS QUICK TWIN TAP CONNECTOR



GENCODÉ				BROCHABLE	
filetage	code int.	référence	cdt	référence	cdt
F.20x27	AQRJM	<b>2174209</b>	10	<b>0174201</b>	5

## 4 RACCORD RAPIDE BI-MATIÈRE BI-MATERIAL QUICK CONNECTOR



GENCODÉ				BROCHABLE		
Ø tuyau	passage d'eau	code int.	référence	cdt	référence	cdt
15	9 mm	AQBM15	<b>2100505</b>	10	<b>0100163</b>	5
19	12 mm	AQBM19	<b>2100512</b>	10	<b>0100187</b>	5
<b>Modèle Aquastop</b>						
15	9 mm	AQABM15	<b>2100529</b>	10	<b>0100200</b>	5
19	12 mm	AQABM19	<b>2100536</b>	10	<b>0100224</b>	5

## 5 RACCORD RAPIDE QUICK HOSE CONNECTOR



GENCODÉ				BROCHABLE		
Ø tuyau	passage d'eau	code int.	référence	cdt	référence	cdt
15	9 mm	AQRA15	<b>2174254</b>	10	<b>0174263</b>	5
19	12 mm	AQRA19	<b>2174315</b>	10	<b>0174324</b>	5
<b>Modèle Aquastop</b>						
15	9 mm	AQAR15	<b>2174285</b>	10	<b>0174294</b>	5
19	12 mm	AQAR19	<b>2174346</b>	10	<b>0174355</b>	5

## 6 RACCORD RAPIDE UNIVERSEL UNIVERSAL QUICK CONNECTOR



GENCODÉ				BROCHABLE		
Ø tuyau	passage d'eau	code int.	référence	cdt	référence	cdt
12-15-19	9 mm	AQRU	<b>2100758</b>	10	<b>0100262</b>	5
<b>Modèle Aquastop</b>						
12-15-19	9 mm	AQRUA	<b>2100741</b>	10	<b>0100279</b>	5

## 7 RÉPARATEUR UNIVERSEL UNIVERSAL QUICK HOSE REPARATOR



GENCODÉ				BROCHABLE		
Ø tuyau	passage d'eau	code int.	référence	cdt	référence	cdt
12-15-19	10 mm	AQCPU	<b>2100765</b>	10	<b>0100255</b>	5

# Plastique

8

## RÉPARATEUR

QUICK HOSE REPARATOR



Ø tuyau	passage d'eau	code int.	GENCODÉ		BROCHABLE	
			référence	cdt	référence	cdt
15	9 mm	AQCP15	<b>2174377</b>	10	<b>0174386</b>	5
19	12 mm	AQCP19	<b>2174407</b>	10	<b>0174416</b>	5

9

## JONCTION

QUICK JUNCTION



	code int.	GENCODÉ		BROCHABLE	
		référence	cdt	référence	cdt
<b>2 voies</b>					
	AQJRA	<b>2174438</b>	10	<b>0174447</b>	5
<b>3 voies</b>					
	AQYRA	<b>2174469</b>	10	<b>0174478</b>	5

10

## ADAPTATEUR MÂLE

QUICK MALE ADAPTER



filetage	code int.	GENCODÉ		BROCHABLE	
		référence	cdt	référence	cdt
M.20x27	AQADM20	<b>2174223</b>	10	<b>0174232</b>	5

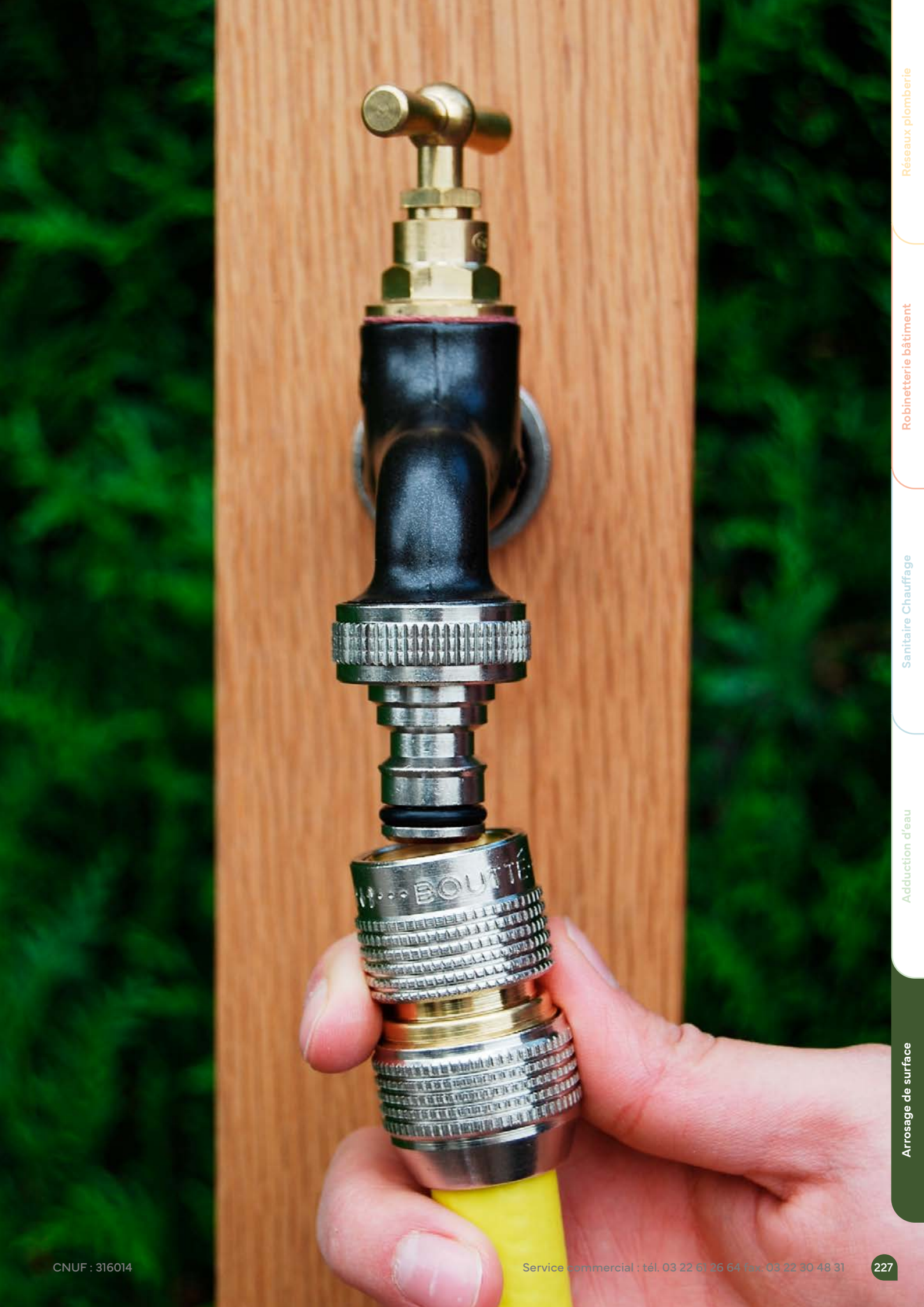

## RACCORDS EXPRESS

Le raccord Express, également appelé raccord tête de chat, est utilisé pour raccorder des tuyaux sans avoir à utiliser de clés. A chaque diamètre de tuyau correspond un diamètre de raccord Express, l'entre-griffes reste quant à lui identique.

### RACCORDS EXPRESS (dits "pompiers" ou "tête de chat")

#### Les plus des raccords express

Excellente tenue en pression

Excellente étanchéité grâce au joint spécifique

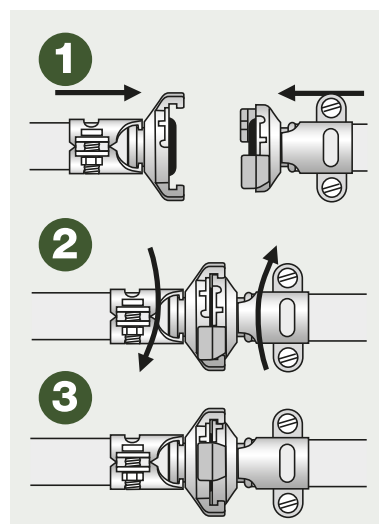
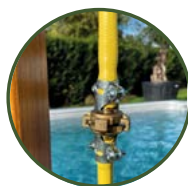

disponibles en diamètres :



collier à griffe pour raccord express

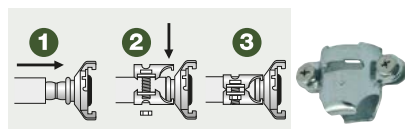

- conformes à la normes **NF29573**
- température : **-5°C à 60°C**
- pression nominale : **10 bars**

Les griffes permettent de sécuriser l'accroche avec la collerette du raccord. Les colliers peuvent être remontés ou démontés.

*Retrouvez toute  
notre gamme...*

P. 230



# P.229

# Raccords express

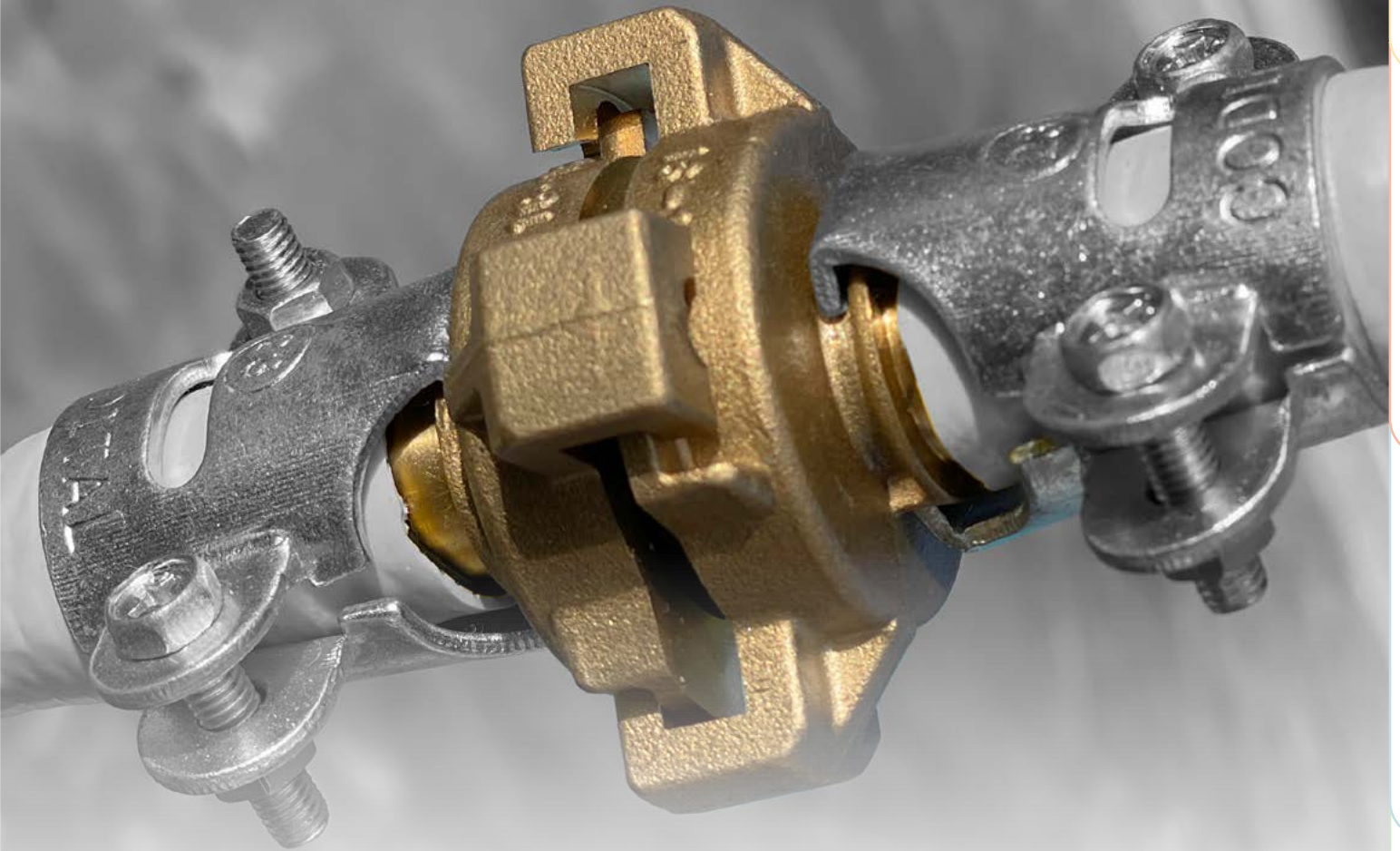

**Raccords**

P. 230



**Accessoires**

P. 230

## Raccords

### 1 RACCORD EXPRESS CANNELE À COLLERETTE

CLAW FLUTED CONNECTOR WITH SAFETY COLLAR



Ø tuyau	Ø crans	code int.	VRAC		GENCODÉ		BROCHABLE	
			référence	cdt	référence	cdt	référence	cdt
8	9-11	PO8	<b>2482106</b>	10	<b>2182082</b>	10	-	-
12	13-15	PO12	<b>2403156</b>	10	<b>2103155</b>	10	-	-
15	16-18	PO15	<b>2403163</b>	10	<b>2103162</b>	10	<b>0103164</b>	5
19	19-21	PO19	<b>2403170</b>	10	<b>2103179</b>	10	<b>0103171</b>	5
22	22-24	PO22	<b>2403187</b>	10	<b>2147432</b>	10	-	-
25	25-27	PO25	<b>2403194</b>	10	<b>2103193</b>	10	<b>0103195</b>	3

### 2 RACCORD EXPRESS FILETÉ MÂLE

CLAW MALE THREADED CONNECTOR



filetage	code int.	VRAC		GENCODÉ		BROCHABLE	
		référence	cdt	référence	cdt	référence	cdt
M.12x17	PM12	<b>2475863</b>	10	<b>2175879</b>	10	-	-
M.15x21	PM15	<b>2403200</b>	10	<b>2103209</b>	10	<b>0103201</b>	5
M.20x27	PM20	<b>2403217</b>	10	<b>2103216</b>	10	<b>0103218</b>	5
M.26x34	PM26	<b>2403224</b>	10	<b>2103223</b>	10	<b>0103225</b>	3
M.33x42	PM33	<b>2361289</b>	5	<b>2161292</b>	5	-	-

### 3 RACCORD EXPRESS FILETÉ FEMELLE

CLAW FEMALE THREADED CONNECTOR



filetage	code int.	VRAC		GENCODÉ		BROCHABLE	
		référence	cdt	référence	cdt	référence	cdt
F.12x17	PF12	<b>2475894</b>	10	<b>2175909</b>	10	-	-
F.15x21	PF15	<b>2403231</b>	10	<b>2103230</b>	10	<b>0103232</b>	5
F.20x27	PF20	<b>2403248</b>	10	<b>2103247</b>	10	<b>0103249</b>	5
F.26x34	PF26	<b>2403255</b>	10	<b>2103254</b>	10	<b>0103256</b>	3
F.33x42	PF33	<b>2361319</b>	5	<b>2161322</b>	5	-	-

### 4 BOUCHON

CAP FOR EXPRESS COUPLING



code int.	VRAC		GENCODÉ	
	référence	cdt	référence	cdt
PB	<b>2403286</b>	10	<b>2103285</b>	10

## Accessoires

### 1 JOINT POUR RACCORD EXPRESS

SEAL FOR EXPRESS COUPLING



Ø	matière	code int.	VRAC		GENCODÉ		SACHET BROCHABLE X 2	
			référence	cdt	référence	cdt	référence	cdt
15 mm	NBR	JEX15	<b>2503269</b>	25	<b>2146251</b>	10	<b>0203260</b>	5
20 mm	NBR	JEX20	<b>2505997</b>	25	<b>2142567</b>	10	<b>0205998</b>	5
15 mm	EPDM	JEXF	<b>2403279</b>	10	-	-	<b>0203277</b>	5

### 2 COLLIER À GRIFFE POUR RACCORD EXPRESS

CLAMPING JAW FOR EXPRESS COUPLING



Ø tuyau	Ø min.-max.	code int.	VRAC		GENCODÉ	
			référence	cdt	référence	cdt
12	16-18	PG12	<b>2404979</b>	10	-	-
15	22-24	PG15	<b>2404986</b>	10	<b>2104985</b>	10
19	25-27	PG19	<b>2404993</b>	10	<b>2104992</b>	10
22	28-30	PG22	<b>2405006</b>	10	<b>2105005</b>	10
25	31-33	PG25	<b>2405013</b>	10	<b>2105012</b>	10



# BOUTTÉ

*c'est aussi...*

## TERMINAUX

Choisir un terminal d'arrosage peut paraître anecdotique. En réalité, cela n'est pas aussi simple. Selon la surface à irriguer et le type de végétaux, il convient de bien définir ses besoins.

Boutté propose des produits et accessoires robustes et durables en métal.

### ASPERSEUR À SECTEUR

bars	max	m <sup>3</sup> /h	m <sup>2</sup> max
3 bars	12 m	0,96 m <sup>3</sup>	450 m <sup>2</sup>
4 bars	12 m	1,20 m <sup>3</sup>	490 m <sup>2</sup>
5 bars	13 m	1,20 m <sup>3</sup>	530 m <sup>2</sup>
6 bars	14 m	1,38 m <sup>3</sup>	615 m <sup>2</sup>

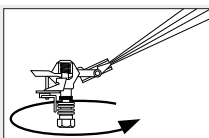

• de 20° à 360°  
• 490 m<sup>2</sup>  
• 4 bars

### ASPERSEUR À SECTEUR GROS DÉBIT

bars	max	m <sup>3</sup> /h	m <sup>2</sup> max
3 bars	10 m	1,76 m <sup>3</sup>	314 m <sup>2</sup>
4 bars	12,5 m	2,14 m <sup>3</sup>	490 m <sup>2</sup>
5 bars	13 m	2,52 m <sup>3</sup>	530 m <sup>2</sup>
6 bars	14 m	3,43 m <sup>3</sup>	615 m <sup>2</sup>

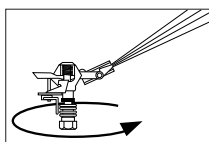

• de 20° à 360°  
• 490 m<sup>2</sup>  
• 4 bars

### ARROSEUR ROTATIF SUR EMBASE

bars	max	m <sup>3</sup> /h	m <sup>2</sup> max
3 bars	10 m	0,96 m <sup>3</sup>	314 m <sup>2</sup>
4 bars	11 m	1,22 m <sup>3</sup>	380 m <sup>2</sup>
5 bars	12 m	1,47 m <sup>3</sup>	452 m <sup>2</sup>
6 bars	12 m	1,70 m <sup>3</sup>	452 m <sup>2</sup>

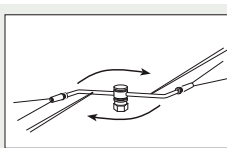

• 360°  
• 380 m<sup>2</sup>  
• 4 bars

### BRUMIFICATEUR

bars	m <sup>3</sup> /h	m <sup>2</sup> max	bars	m <sup>3</sup> /h	m <sup>2</sup> max	bars	m <sup>3</sup> /h	m <sup>2</sup> max	bars	m <sup>3</sup> /h	m <sup>2</sup> max						
3 bars	0,96 m <sup>3</sup>	28 m <sup>2</sup>	1,60 m <sup>3</sup>	40 m <sup>2</sup>	1,88 m <sup>3</sup>	46,8 m <sup>2</sup>	0,96 m <sup>3</sup>	52,5 m <sup>2</sup>	4 bars	1,08 m <sup>3</sup>	28 m <sup>2</sup>	1,80 m <sup>3</sup>	40 m <sup>2</sup>	2,30 m <sup>3</sup>	51,8 m <sup>2</sup>	1,08 m <sup>3</sup>	58,6 m <sup>2</sup>



• 360°  
• 23 m<sup>2</sup>  
• 4 bars

Distance entre 2 brumificateurs : 5 mètres

### BUSE À JET LATÉRAL

bars	max	m <sup>3</sup> /h	m <sup>2</sup> max	bars	m <sup>3</sup> /h	m <sup>2</sup> max	bars	m <sup>3</sup> /h	m <sup>2</sup> max	bars	m <sup>3</sup> /h	m <sup>2</sup> max							
3 bars	3 m	0,72 m <sup>3</sup>	14 m <sup>2</sup>	0,91 m <sup>3</sup>	27 m <sup>2</sup>	1,30 m <sup>3</sup>	40 m <sup>2</sup>	2,10 m <sup>3</sup>	53 m <sup>2</sup>	4 bars	3,50 m <sup>3</sup>	0,73 m <sup>3</sup>	19 m <sup>2</sup>	1,25 m <sup>3</sup>	35 m <sup>2</sup>	1,70 m <sup>3</sup>	51 m <sup>2</sup>	2,40 m <sup>3</sup>	67 m <sup>2</sup>



• 180°  
• 19 m<sup>2</sup>  
• 4 bars

Distance entre 2 buses : 5 mètres

### LES PISTOLETS ET CANNES



Le pistolet d'arrosage est idéal pour les petits jardins et les cours. Ceux-ci ne nécessitant que peu d'entretien, donc peu de temps à passer pour l'arrosage. La canne d'arrosage permettra d'accéder aux plantes situées au centre des massifs sans risquer de les piétiner.

*Retrouvez toute notre gamme...*

P. 234  
à P. 241



### LES LANCES D'ARROSAGE



Le jet est réglable (jet fin à jet puissant) et progressif. Le réglage du jet se fait d'une seule main (en tournant sur 2 tours). L'ergonomie a été étudiée pour une parfaite prise en main. Le laiton utilisé, garanti de qualité, confère aux lances Boutté, une solidité à toute épreuve.



# P.233

# Terminaux



**Lances**

P. 234



**Pistolets**

P. 236



**Arroseurs**

P. 239



**Lavage**

P. 242



**Pulvérisateurs**

P. 243

# Lances

## 1 LANCE STANDARD STANDARD BRASS HOSE NOZZLE



Ø tuyau	filetage	code int.	VRAC		GENCODÉ		BROCHABLE	
			référence	cdt	référence	cdt	référence	cdt
<b>Sans raccord</b>								
	F.20x27	120	<b>2457074</b>	10	<b>2180804</b>	10	-	-
<b>Avec raccord rapide monobloc</b>								
	F.20x27	L115	<b>2402821</b>	10	<b>2102820</b>	10	<b>0102822</b>	5
	F.20x27	L500	<b>2471759</b>	10	<b>2171758</b>	10	-	-
<b>Avec raccord cannelé</b>								
12	F.20x27	127	<b>2400032</b>	10	-	-	-	-
15	F.20x27	1135	<b>2440199</b>	10	<b>2100086</b>	10	<b>0100088</b>	5
19	F.20x27	1139	<b>2440205</b>	10	<b>2100109</b>	10	<b>0100101</b>	5
<b>Avec raccord cannelé conique</b>								
12 à 15	F.20x27	142	<b>2400063</b>	10	-	-	-	-
15 à 19	F.20x27	150	<b>2400070</b>	10	<b>2174612</b>	10	<b>0100071</b>	5

## 2 LANCE GROS DÉBIT LARGE WATER FLOW BRASS HOSE NOZZLE



Ø tuyau	filetage	code int.	VRAC		GENCODÉ		BROCHABLE	
			référence	cdt	référence	cdt	référence	cdt
<b>Sans raccord</b>								
	F.20x27	220	<b>2445729</b>	10	<b>2152634</b>	10	-	-
<b>Avec raccord rapide mâle</b>								
	F.20x27	L220	<b>2402838</b>	10	<b>2102837</b>	10	<b>0102839</b>	5
<b>Avec raccord cannelé</b>								
15	F.20x27	235	<b>2400179</b>	10	<b>2100178</b>	5	<b>0100170</b>	5
19	F.20x27	239	<b>2400193</b>	10	<b>2100192</b>	5	<b>0100194</b>	5
19	F.26x34	278	<b>2443770</b>	10	-	-	-	-
25	F.26x34	251	<b>2400230</b>	10	<b>2100239</b>	10	<b>0100231</b>	5
<b>Avec raccord cannelé conique</b>								
15 à 19	F.20x27	255	<b>2400216</b>	10	-	-	-	-
19 à 25	F.26x34	271	<b>2400247</b>	10	-	-	-	-
<b>Avec raccord express</b>								
	F.20x27	220E	<b>2456428</b>	10	<b>2161872</b>	10	-	-

## 3 LANCE MARAÎCHÈRE MARKET GARDEN BRASS HOSE NOZZLE



Ø tuyau	filetage	passage d'eau	code int.	VRAC		GENCODÉ	
				référence	cdt	référence	cdt
<b>Sans raccord</b>							
	F.26x34		LMSR	<b>2480379</b>	10	-	-
<b>Avec raccord cannelé</b>							
19	F.26x34		LM46	<b>2400346</b>	5	<b>2100345</b>	5
25	F.26x34		LM51	<b>2400353</b>	5	<b>2100352</b>	5
25	F.33x42		LM58	<b>2400377</b>	5	-	-
30	F.33x42		LM63	<b>2400384</b>	5	-	-
35	F.40x49		LM75	<b>2400407</b>	5	-	-
<b>Avec raccord cannelé conique</b>							
19 à 25	F.26x34		LM71	<b>2400360</b>	5	<b>2151019</b>	5
25 à 30	F.33x42		LM88	<b>2400391</b>	5	-	-
<b>Grand débit avec raccord rapide</b>							
		15 mm	LMGP	-	-	<b>2175374</b>	3

## Lances

#### 4 LANCE DE NETTOYAGE

CLEANING BRASS HOSE NOZZLE



filetage	code int.	VRAC		GENCODÉ		BROCHABLE	
		référence	cdt	référence	cdt	référence	cdt
<b>Sans raccord</b>							
F.20x27	LN	<b>2439032</b>	10	<b>2139031</b>	10	-	-
<b>Avec raccord rapide</b>							
F.20x27	LNR	<b>2439049</b>	10	<b>2139048</b>	10	<b>0139040</b>	3

#### 5 LANCE DE NETTOYAGE RAPIDE AVEC VANNE D'ARRÊT

CLEANING BRASS HOSE NOZZLE WITH STOP VALVE



**i** Kit complet comprenant :  
 1 lance de nettoyage «LN»  
 1 vanne 1/4 tour MF.20x27 à manette papillon à passage intégral PN25 «BMF205»  
 1 adaptateur M.20x27 «ADM20»

BROCHABLE			
entrée	code int.	référence	cdt
rapide	ADLN	<b>0883653</b>	3

#### 6 KIT LANCE ET RACCORD RAPIDE

BRASS HOSE NOZZLE AND QUICK COUPLING SET



**i** Kit comprenant :  
 1 lance standard avec raccord rapide  
 1 raccord rapide 3 billes Aquastop

BROCHABLE			
Ø tuyau	code int.	référence	cdt
15	1-KIT_RAPIDE15	<b>0836666</b>	3
19	1-KIT_RAPIDE19	<b>0836673</b>	3

#### 7 KIT LANCE ET 3 RACCORDS RAPIDES

BRASS HOSE NOZZLE AND 3 QUICK COUPLINGS SET



**i** Kit comprenant :  
 1 lance standard avec raccord rapide  
 1 raccord rapide 3 billes Aquastop  
 1 raccord rapide 3 billes  
 1 nez de robinet rapide

BROCHABLE			
Ø tuyau	code int.	référence	cdt
15	2-KIT_RAPIDE15	<b>0802890</b>	3
19	2-KIT_RAPIDE19	<b>0802906</b>	3

#### 8 KIT LANCE ET RACCORD CANNÉ

BRASS HOSE NOZZLE AND FLUTED TAP CONNECTOR SET



**i** Kit comprenant :  
 1 lance standard avec raccord cannelé  
 1 nez de robinet cannelé à écrou à ailettes  
 2 colliers acier largeur 8 mm

BROCHABLE			
Ø tuyau	code int.	référence	cdt
15	3-KIT_CANNE15	<b>0801602</b>	5
19	3-KIT_CANNE19	<b>0801596</b>	5

#### 9 LANCE STANDARD

PLASTIC STANDARD HOSE NOZZLE



code int.	GENCODÉ		BROCHABLE	
	référence	cdt	référence	cdt
AQL115	<b>2174490</b>	10	<b>0174508</b>	5

#### 10 KIT LANCE ET 3 RACCORDS RAPIDES

PLASTIC HOSE NOZZLE AND 3 QUICK COUPLINGS SET



**i** Kit comprenant :  
 1 lance standard avec raccord rapide  
 1 raccord rapide Aquastop  
 1 raccord rapide  
 1 nez de robinet rapide

BROCHABLE			
Ø tuyau	code int.	référence	cdt
15	KIT AQL115	<b>0881734</b>	5
19	KIT AQL119	<b>0881741</b>	5

# Pistolets

## 1 PISTOLET TOUT MÉTAL

METAL SPRAY GUN



filetage	code int.	VRAC		GENCODÉ	
		référence	cdt	référence	cdt
<b>Multijet sans raccord</b>					
F.20x27	PML	<b>2457616</b>	8	<b>2157622</b>	8
<b>Multijet avec raccord rapide</b>					
	PMLR	<b>2457647</b>	8	<b>2157653</b>	8
<b>Pomme pluie avec raccord rapide</b>					
	PMPR	<b>2457814</b>	6	<b>2157820</b>	6
<b>Pomme multifonction avec raccord rapide</b>					
	PPFR	<b>2471261</b>	6	<b>2171277</b>	6

## 2 POMME MÉTAL 1 JET

SPRAY HEAD



Ø	entrée	code int.	VRAC	
			référence	cdt
50 mm	15x21	P1J15	<b>2470608</b>	5
50 mm	20x27	P1J20	<b>2470622</b>	5

## 3 PISTOLET TOUT MÉTAL SANS RÉGULATEUR DE DÉBIT

METAL SPRAY GUN WITHOUT FLOW REGULATOR



code int.	VRAC		GENCODÉ	
	référence	cdt	référence	cdt
<b>Multijet avec raccord rapide</b>				
PLR	<b>2450563</b>	8	<b>2150579</b>	8

## 4 PISTOLET BI-MATIÈRE RAPIDE

QUICK BI-MATERIAL SPRAY GUN



entrée	code int.	GENCODÉ		BROCHABLE	
		référence	cdt	référence	cdt
<b>Lance sans raccord</b>					
F.20x27	PMILSR	<b>2187810</b>	10	-	-
<b>Lance avec raccord rapide</b>					
rapide	PMIL	-	-	<b>0184910</b>	6
<b>Pomme 7 fonctions</b>					
rapide	PMIP	-	-	<b>0184927</b>	6

## 5 KIT PISTOLET BI-MATIÈRE RAPIDE

BI-MATERIAL SPRAY GUN KIT

**i** Personnalisation possible des plaques brochables sur demande.



entrée	code int.	BROCHABLE	
		référence	cdt
<b>Lance avec entrée rapide</b>			
F.20x27	KIT_PMILRA	<b>0800001</b>	6
<b>Pomme avec entrée rapide</b>			
F.20x27	KIT_PMIPRA	<b>0800018</b>	8

**i** Kit comprenant :  
 Un pistolet lance ou pomme bi-matière avec poignée soft grip ergonomique, gâchette marche/arrêt, régulateur de débit et réglage facile du jet (droit à évasé)  
 Un adaptateur mâle 20x27 (entrée rapide)  
 Un raccord rapide 3 billes pour tuyau de Ø15

## Pistolets

### 6 PISTOLET PRESSION ANTI-CHOC

IMPACT RUBBER PRESSURE SPRAY GUN



GENCODÉ

filetage	code int.	référence	cdt
F.15x21	PAC	<b>2186240</b>	1

### 7 PISTOLET BLEU MODÈLE «ÉCO»

CHEAP BLUE SPRAY GUN



VRAC

GENCODÉ

BROCHABLE

filetage	Ø tuyau	code int.	référence	cdt	référence	cdt	référence	cdt
<b>Lance sans raccord</b>								
F.20x27		TL	<b>2455018</b>	10	<b>2155055</b>	10	-	-
<b>Lance avec raccord rapide</b>								
		TLR	<b>2454998</b>	10	<b>2155031</b>	10	<b>0157471</b>	5
<b>Lance avec raccord cannelé conique</b>								
	15 à 19	TL3	-	-	<b>2178115</b>	10	-	-
<b>Pomme 6 fonctions sans raccord</b>								
F.20x27		TP	-	-	<b>2155062</b>	10	-	-
<b>Pomme 6 fonctions avec raccord rapide</b>								
		TPR	<b>2455001</b>	10	<b>2155048</b>	10	<b>0157488</b>	5

### 8 PISTOLET STANDARD

STANDARD SPRAY GUN



VRAC

GENCODÉ

BROCHABLE

filetage	code int.	référence	cdt	référence	cdt	référence	cdt
<b>Petit modèle sans raccord</b>							
F.20x27	TL27	<b>2402999</b>	10	<b>2102998</b>	10	<b>0102990</b>	5
<b>Petit modèle avec raccord rapide</b>							
	TL27R	<b>2403019</b>	10	<b>2103018</b>	10	<b>0803019</b>	5

### 9 PISTOLET LANCE DROIT RAPIDE

STRAIGHT SPRAY GUN

Jet réglable



BROCHABLE

entrée	code int.	référence	cdt
rapide	PLD	<b>0187805</b>	6

### 10 PISTOLET POMME DROIT RAPIDE

MULTIFUNCTIONAL STRAIGHT SPRAY GUN

8 jets



BROCHABLE

entrée	code int.	référence	cdt
rapide	PPD	<b>0187812</b>	6

## Pistolets

### 11 MINI-CANNE RAPIDE

MINI SPRAY LANCE



BROCHABLE

L.	entrée	code int.	référence	cdt
40 cm	rapide	MINI	<b>0181629</b>	5

### 12 CANNE TÉLESCOPIQUE RAPIDE

TELESCOPIC SPRAY LANCE



Tête orientable

Tête orientable

BROCHABLE

h.	entrée	code int.	référence	cdt
<b>Petit modèle</b>				
45 à 58 cm	rapide	CRP	<b>0187836</b>	6
<b>Grand modèle</b>				
90 à 150 cm	rapide	CRG	<b>0187829</b>	6

### 13 PISTOLET LANCE

SPRAY GUN



GENCODÉ

BROCHABLE

code int.	référence	cdt	référence	cdt
AQWL3	<b>2174520</b>	8	<b>0174539</b>	5

### 14 PISTOLET POMME 7 JETS

7 PATTERNS SPRAY GUN



GENCODÉ

BROCHABLE

code int.	référence	cdt	référence	cdt
AQDFP6	<b>2174674</b>	6	<b>0174683</b>	5

### 15 PISTOLET POMME 3 JETS

3 PATTERNS SPRAY GUN



GENCODÉ

BROCHABLE

code int.	référence	cdt	référence	cdt
AQWL9	<b>2174551</b>	5	<b>0174560</b>	5

# Arroseurs

## 1 ASPERSEUR À SECTEUR SUR PIQUET FULL OR PART CIRCLE PULSE SPRINKLER ON SPIKE



BROCHABLE

entrée	code int.	référence	cdt
M.15x21	PCS1	<b>0804078</b>	5

## 2 ASPERSEUR À SECTEUR SUR TRÉPIED FULL OR PART CIRCLE PULSE SPRINKLER ON TRIPOD



BROCHABLE

entrée	h.	code int.	référence	cdt
M.15x21	70 à 110 cm	TCS1	<b>2104114</b>	1

## 3 ASPERSEUR À SECTEUR SUR PIQUET MÉTAL FULL OR PART CIRCLE PULSE SPRINKLER ON METAL SPIKE



BROCHABLE

code int.	référence	cdt
ASPM	<b>0184392</b>	6

## 4 ASPERSEUR À SECTEUR SUR EMBASE FULL OR PART CIRCLE PULSE SPRINKLER ON BASEPLATE



BROCHABLE

entrée	Ø	code int.	référence	cdt
M.15x21	20 cm	ECS1	<b>2172540</b>	3

## 5 ASPERSEUR À SECTEUR GROS DÉBIT SUR LUGE LARGE FLOW FULL OR PART CIRCLE PULSE SPRINKLER ON SLEDGE



GENCODÉ

entrée	code int.	référence	cdt
M.20x27	LECS3	<b>2172557</b>	1

## 6 ARROSEUR ROTATIF SUR TRÉPIED ROTATING SPRINKLER ON TRIPOD



BROCHABLE

entrée	L.	h.	code int.	référence	cdt
M.15x21	70 cm	70 à 110 cm	TH	<b>0184255</b>	1

## 7 ARROSEUR ROTATIF SUR EMBASE ROTATING SPRINKLER ON BASEPLATE



BROCHABLE

entrée	L.	code int.	référence	cdt
M.15x21	27 cm	EH	<b>2173769</b>	3

## 8 BRUMIFICATEUR SUR PIQUET SPRAYER ON SPIKE



BROCHABLE

entrée	code int.	référence	cdt
M.15x21	PTSR151	<b>0803989</b>	3

## Arroseurs

## 9 BRUMIFICATEUR SUR EMBASE

SPRAYER ON BASEPLATE



BROCHABLE

entrée	Ø	code int.	référence	cdt
M.15x21	20 cm	ETSR151	<b>2172571</b>	3

## 10 BRUMIFICATEUR SUR LUGE

SPRAYER ON SLEDGE



GENCODÉ

entrée	code int.	référence	cdt
M.20x27	STR	<b>0805525</b>	1

## 11 SOUCOUCPE

BASEPLATE SPRINKLER



BROCHABLE

code int.	référence	cdt
ASPLA	<b>0184378</b>	10

## 12 BUSE À JET LATÉRAL SUR PIQUET

SIDE JET NOZZLE ON SPIKE



BROCHABLE

entrée	code int.	référence	cdt
M.15x21	PBJL	<b>0172603</b>	3

## 13 BUSE À JET LATÉRAL SUR EMBASE

SIDE JET NOZZLE ON BASEPLATE



BROCHABLE

entrée	Ø	code int.	référence	cdt
M.15x21	20 cm	EBJL	<b>2172564</b>	3

## 14 ARROSEUR OSCILLANT

OSCILLATING SPRINKLER



GENCODÉ

BROCHABLE

entrée	code int.	référence	cdt	référence	cdt
rapide	AOLUX	<b>2181023</b>	3	-	-
	AOPLA	-	-	<b>0184361</b>	4

## 16 ASPERSEUR À SECTEUR

FULL OR PART CIRCLE PULSE SPRINKLER



VRAC

BROCHABLE

entrée	code int.	référence	cdt	référence	cdt
M.15x21	CS1	<b>2903878</b>	5	<b>0103874</b>	3

## 17 ASPERSEUR À SECTEUR GROS DÉBIT

LARGE FLOW FULL OR PART CIRCLE PULSE SPRINKLER



VRAC

BROCHABLE

entrée	code int.	référence	cdt	référence	cdt
M.20x27	CS3	<b>2903892</b>	1	<b>0103898</b>	3



# Arroseurs

## 18 ARROSEUR ROTATIF

ROTATING SPRINKLER



entrée		L.	code int.		VRAC		BROCHABLE	
			référence	cdt	référence	cdt	référence	cdt
M.15x21	27 cm	H	<b>2388156</b>	3	<b>0183234</b>	3		
M.15x21	70 cm	D1584	-	-	<b>0100095</b>	1		

## 19 BRUMIFICATEUR

SPRAYER



entrée		code int.	VRAC		BROCHABLE	
			référence	cdt	référence	cdt
M.15x21	TSR151	<b>2306235</b>	5	<b>0106233</b>	5	
M.20x27	TSR201	<b>2306242</b>	5	<b>0106240</b>	5	

## 20 BUSE À JET LATÉRAL

SIDE JET NOZZLE



entrée		code int.	VRAC		BROCHABLE	
			référence	cdt	référence	cdt
M.15x21	BJL	<b>2372537</b>	5	<b>0172597</b>	5	

## 21 PIQUET

SPIKE



entrée		code int.	VRAC		GENCODÉ		BROCHABLE	
			référence	cdt	référence	cdt	référence	cdt
F.15x21	P	<b>2103971</b>	5	<b>2182839</b>	5	<b>0103973</b>	5	

## 22 TRÉPIED

TRIPOD



entrée		h.	code int.	BROCHABLE	
				référence	cdt
M.20x27	70 à 110 cm	T	<b>2104084</b>	1	

## 23 EMBASE

BASEPLATE



entrée		Ø	code int.	BROCHABLE	
				référence	cdt
F.15x21	20 cm	E	<b>2174162</b>	3	
F.20x27	20 cm	E3	<b>2175343</b>	3	

## 24 LUGE

BASEPLATE ON SLEDGE



entrée		code int.	GENCODÉ	
			référence	cdt
F.20x27	LE3	<b>2175350</b>	1	

# Lavage

## 1 BROSSE DE LAVAGE COURTE

SHORT WASHING BRUSH



BROCHABLE

entrée	L. manche	L. x l. x h. semelle	code int.	référence	cdt
rapide	21 cm	12 x 11 x 8	BROSSAUTO	<b>0188055</b>	1

## 2 BROSSE DE LAVAGE 1 FACE AVEC MANCHE TÉLESCOPIQUE

TELESCOPIC ONE-PLANE WASHING BRUSH



BROCHABLE

entrée	L. manche	L. x l. x h. semelle	code int.	référence	cdt
rapide	0,98 à 1,70 m	26 x 7 x 9	MB170	<b>0188031</b>	1

## 3 BROSSE DE LAVAGE 2 FACES AVEC MANCHE TÉLESCOPIQUE

TELESCOPIC TWO-PLANE WASHING BRUSH



BROCHABLE

entrée	L. manche	L. x l. x h. semelle	code int.	référence	cdt
rapide	1,45 à 2,50 m	25 x 9 x 8	MB250	<b>0188048</b>	1

## 4 MANCHE TÉLESCOPIQUE 1,70 M

TELESCOPIC SHAFT



BROCHABLE

entrée	L. manche	code int.	référence	cdt
rapide	0,98 à 1,70 m	M170	<b>0188086</b>	1

## 5 MANCHE TÉLESCOPIQUE 2,50 M

TELESCOPIC SHAFT



BROCHABLE

entrée	L. manche	code int.	référence	cdt
rapide	1,45 à 2,50 m	M250	<b>0188093</b>	1

## 6 BROSSE DE LAVAGE 1 FACE

ONE-PLANE HEAD



BROCHABLE

L. x l. x h.	code int.	référence	cdt
26 x 7 x 9	BROSS1	<b>0188062</b>	1

## 7 BROSSE DE LAVAGE 2 FACES

TWO-PLANE HEAD



BROCHABLE

L. x l. x h.	code int.	référence	cdt
25 x 9 x 8	BROSS2	<b>0188079</b>	1

# Pulvérisateurs

## 1 PULVÉRISATEUR 7 LITRES MODÈLE «PRO»

PROFESSIONAL PRESSURE SPRAYER

GENCODÉ

code int.	référence	cdt
PULVE7PRO	<b>3184696</b>	2



## 2 PULVÉRISATEUR 7 LITRES MODÈLE «ÉCO»

PRESSURE SPRAYER

GENCODÉ

code int.	référence	cdt
PULVE7	<b>3184498</b>	2



## 3 PULVÉRISATEUR 1,5 LITRE

HAND PRESSURE SPRAYER

GENCODÉ

code int.	référence	cdt
PULVE1.5	<b>3186201</b>	20



## ACCESSOIRES & TUYAUX

Boutté propose une gamme de tuyaux 3 ou 5 couches, dévidoirs et raccords tournants droits ou coudés adaptés à toutes les situations.

Pour augmenter la durée de vie du tuyau, celui-ci doit être gardé propre et rangé sans eau après chaque utilisation.

### TUYAU 3 COUCHES



Ø tuyau	ép.	L.	PN*
15	2,5 mm	25 m	5,7 bars
15	2,5 mm	50 m	5,7 bars
19	3 mm	25 m	5,7 bars
19	3 mm	50 m	5,7 bars
25	3,5 mm	25 m	5,7 bars

- Idéal pour un usage fréquent à moyenne pression
- Qualité alimentaire.

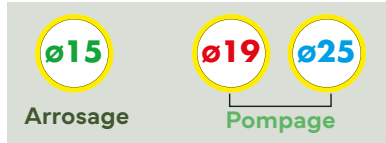

### TUYAU 5 COUCHES

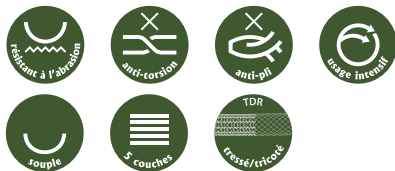

Ø tuyau	ép.	L.	PN*
15	2,6 mm	25 m	10 bars
19	3,5 mm	25 m	8,7 bars

- Idéal pour une utilisation intensive en jardinage et pompage
- Qualité alimentaire.

\*Pression moyenne d'utilisation

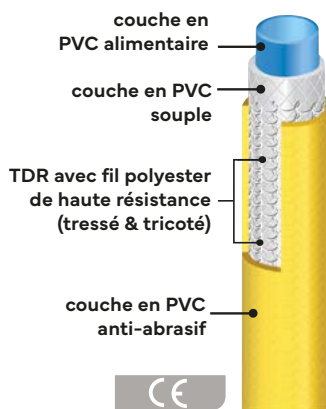
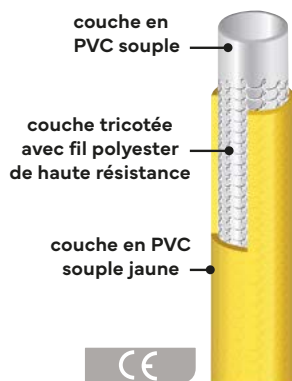

### LES DÉVIDOIRS

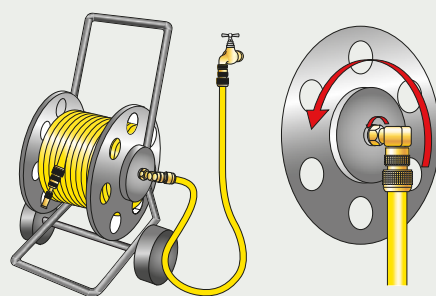

#### Les raccords tournants pour dévidoir

Lorsque le dévidoir tourne, le raccordement à l'arrivée d'eau doit être indépendant de cette rotation. Grâce au raccord tournant spécialement étudié et conçu pour les dévidoirs, le fonctionnement et l'étanchéité sont assurés.

*Retrouvez toute notre gamme...*

P. 246  
à P. 249



### LES SÉLECTEURS DE CIRCUITS



Modèles disponibles de 2 à 4 sorties



Ces sélecteurs, conçus pour s'adapter à tous les robinets de jardin, offrent, par exemple, la possibilité d'arroser la pelouse avec un aspersion, tout en ayant un système de goutte-à-goutte programmé pour le potager et une lance pour alimenter la basse-cour en eau, le tout à partir d'un seul robinet.

# P.259 Accessoires & Tuyaux



**Tuyaux**

P. 246



**Sélecteurs  
de circuits**

P. 246



**Dévidoirs  
& Raccords**

P. 247

## Tuyaux

### 1 TUYAU 3 COUCHES

3-LAYER GARDEN HOSE



GENCODÉ

Ø tuyau	ép.	L.	PN	code int.	référence	cdt
15	2,5 mm	25 m	5,7 bars	TA1525	<b>2182938</b>	1
15	2,5 mm	50 m	5,7 bars	TA1550	<b>2182945</b>	1
19	3 mm	25 m	5,7 bars	TA1925	<b>2182952</b>	1
19	3 mm	50 m	5,7 bars	TA1950	<b>2182969</b>	1
25	3,5 mm	25 m	5,7 bars	TA2525	<b>2182976</b>	1

### 2 TUYAU 5 COUCHES

5-LAYER GARDEN HOSE



GENCODÉ

Ø tuyau	ép.	L.	PN	code int.	référence	cdt
15	2,6 mm	25 m	10 bars	TA1525HG	<b>2182983</b>	1
19	3,5 mm	25 m	8,7 bars	TA1925HG	<b>2182990</b>	1

## Sélecteurs de circuits

### 1 NEZ SÉLECTEUR DE CIRCUITS F.20X27

TWIN TAP CONNECTOR



		VRAC			GENCODÉ		BROCHABLE	
entrée	sorties	code int.	référence	cdt	référence	cdt	référence	cdt
F.20x27	M.20x27	YR20	<b>2403460</b>	5	<b>2103469</b>	5	<b>0103461</b>	3

### 2 NEZ SÉLECTEUR DE CIRCUITS F.26X34

TWIN TAP CONNECTOR



		VRAC			GENCODÉ	
entrée	sorties	code int.	référence	cdt	référence	cdt
F.26x34	M.20x27	YR26	<b>2304736</b>	3	<b>2152009</b>	3

### 3 NEZ SÉLECTEUR DE CIRCUITS 2 SORTIES POUR PROGRAMMATEUR

TWIN TAP CONNECTOR FOR WATER CONTROL



		VRAC			GENCODÉ		BROCHABLE		
entrée	sorties	entraxe	code int.	référence	cdt	référence	cdt	référence	cdt
F.20x27	M.20x27	100 mm	NR202	<b>2371646</b>	5	<b>2171659</b>	5	<b>0171860</b>	5

### 4 NEZ SÉLECTEUR DE CIRCUITS 3 SORTIES POUR PROGRAMMATEUR

3-WAY TAP CONNECTOR FOR WATER CONTROL



		VRAC			GENCODÉ		BROCHABLE		
entrée	sorties	entraxe	code int.	référence	cdt	référence	cdt	référence	cdt
F.20x27	M.20x27	70 mm	NR20	<b>2361401</b>	5	<b>2161421</b>	5	<b>0161447</b>	3

## Sélecteurs de circuits

### 5 NEZ SÉLECTEUR DE CIRCUITS 4 SORTIES

4-WAY TAP CONNECTOR



GENCODÉ

entrée	sorties	entraxe	code int.	référence	cdt
F.20x27	M.20x27	70 mm	NR204	<b>2100185</b>	3

### 6 NEZ Y FILETÉ À ÉCROU MOBILE 6 PANS

Y THREADED TAP CONNECTOR



VRAC

GENCODÉ

BROCHABLE

entrée	sorties	code int.	référence	cdt	référence	cdt	référence	cdt
F.20x27	M.15x21	YF15	<b>2403521</b>	10	<b>2103520</b>	10	-	-
F.20x27	M.20x27	YF20	<b>2403538</b>	10	<b>2103537</b>	10	<b>0103539</b>	5

### 7 NEZ Y CANNÉLÉ À ÉCROU MOBILE À CRANS

Y FLUTED TAP CONNECTOR



GENCODÉ

entrée	sorties	code int.	référence	cdt
F.20x27	tuyau Ø15	YM15	<b>2103476</b>	10
F.20x27	tuyau Ø19	YM19	<b>2103483</b>	10

## Dévidoirs & Raccords

### 1 ENROULEUR AUTOMATIQUE MURAL

WALL-MOUNTED AUTOMATIC ROLLER



GENCODÉ

capacité	h.	l.	p.	code int.	référence	cdt
25 m.	36,5 cm	19,5 cm	50 cm	EAM	<b>2100499</b>	1

### 2 SUPPORT POUR TUYAU D'ARROSAGE

HOSE BRACKET



GENCODÉ

h.	l.	code int.	référence	cdt
30 cm	10 cm	SRT	<b>2100482</b>	3

### 3 SELLETTE MURALE CAPACITÉ 25 MÈTRES

WALL STAND FOR GARDEN HOSE



GENCODÉ

code int.	référence	cdt
SMT	<b>2184321</b>	5

## Dévidoirs & Raccords

### 4 DÉVIDOIR MOBILE CAPACITÉ 50 MÈTRES

HOSE REEL



Raccords rapides laiton montés  
2 vis à oreilles

GENCODÉ

code int.	référence	cdt
DEV50	<b>2184338</b>	1

### 5 DÉVIDOIR MOBILE CAPACITÉ 70 MÈTRES

HOSE REEL



Raccords rapides laiton montés  
Raccord tournant rapide laiton  
2 vis à oreilles

GENCODÉ

code int.	référence	cdt
DEV70	<b>2184345</b>	1

### 6 ROUES POUR DÉVIDOIR MOBILE 70 MÈTRES

WHEELS FOR 70-METRE MOBILE REEL



GENCODÉ X 2

Ø roue	l.	code int.	référence	cdt
180 mm	38 mm	ROUE70	<b>2200014</b>	1

### 7 RACCORD TOURNANT DROIT

REVOLVING STRAIGHT HOSE COUPLING



Joint fourni

GENCODÉ

BROCHABLE

Ø tuyau	filetage	code int.	référence	cdt	référence	cdt
15	F.20x27	RTO15	<b>2103674</b>	10	<b>0103676</b>	3
19	F.20x27	RTO19	<b>2103681</b>	10	<b>0103683</b>	3
<b>Étagé</b>						
15-19	F.20x27	RTO1519	<b>2161483</b>	10	-	-



## Dévidoirs & Raccords

### 8 RACCORD TOURNANT COUDÉ RAPIDE ROND

QUICK REVOLVING ELBOW HOSE COUPLING



filetage	code int.	VRAC		GENCODÉ		BROCHABLE	
		référence	cdt	référence	cdt	référence	cdt
F.20x27	RTCR19R	<b>2483639</b>	10	<b>2186295</b>	10	<b>0186013</b>	5

Joint fourni

### 9 RACCORD TOURNANT COUDÉ

REVOLVING ELBOW HOSE COUPLING



Ø tuyau	filetage	filetage	code int.	VRAC		GENCODÉ		BROCHABLE	
				référence	cdt	référence	cdt	référence	cdt
<b>Rapide</b>									
	F.15x21		RTCR15	<b>2405488</b>	10	<b>2161506</b>	10	-	-
	F.20x27		RTCR19	<b>2405495</b>	10	<b>2161513</b>	10	<b>0105496</b>	5
	F.20x27		RTCR19N	-	-	-	-	<b>0176878</b>	5
<b>Étagé</b>									
15-19	F.15x21		RTC15	<b>2403699</b>	10	<b>2103698</b>	10	-	-
15-19	F.20x27		RTC19	<b>2400933</b>	10	<b>2100932</b>	10	<b>0100934</b>	5
<b>Fileté</b>									
	F.15x21	M.15x21	RTCM15	<b>2404948</b>	10	-	-	-	-
	F.20x27	M.15x21	RTCM20	<b>2404955</b>	10	-	-	-	-
	F.20x27	M.20x27	RTCM202	<b>2445699</b>	10	-	-	<b>0145706</b>	5

Joint fourni

### 10 RACCORD TOURNANT DROIT FILETÉ

REVOLVING STRAIGHT THREADED HOSE COUPLING



filetage	filetage	code int.	VRAC	
			référence	cdt
<b>Mâle-mâle égal</b>				
M.15x21	M.15x21	RTMM15	<b>2445576</b>	10
M.20x27	M.20x27	RTMM20	<b>2445583</b>	10
M.26x34	M.26x34	RTMM26	<b>2445590</b>	10
<b>Mâle-femelle égal</b>				
M.15x21	F.15x21	RTMF15	<b>2445606</b>	10
M.20x27	F.20x27	RTMF20	<b>2445613</b>	10
M.26x34	F.26x34	RTMF26	<b>2445620</b>	10

# BOUTTÉ ÉVOLUTION DE L'OFFRE DE PACKAGINGS BOUTTÉ



● **Avant : des packagings coques PVC non recyclables...**



● **Après : vers des packagings écologiques et didactiques.**

À l'écoute de ses clients distributeurs et du consommateur, et en cohérence avec la loi anti-gaspillage (n° 2020-105 du 10 février 2020) et avec la démarche RSE engagée en 2021 (voir page 261), Boutté a fait évoluer son offre de packagings et s'est lancée dans des emballages brochables en carton recyclable.

Pour les packagings brochables, les produits sont désormais proposés sous forme de plaques ou de boîtes en carton recyclable.



L'information produit reste présente au verso des packagings, avec des consignes de tri.

**Avec ces nouveaux packagings, Boutté économise 11 tonnes de PVC par an, soit 29 tonnes d'équivalent CO<sub>2</sub> en moins.**

Boutté a ainsi investi en 2022, 344 000 euros dans de nouveaux outils de production pour intégrer sa solution de packagings.

Ces investissements sont l'aboutissement d'une année de travail pour les services Achats, Commercial, Marketing, Logistique. Ils ont été financés à hauteur de 40% dans le cadre de REACT-EU , programme administré par la Région Hauts-de-France.



Financement dans le cadre de la réponse de l'Union à la pandémie de COVID-19



Presse numérique à plat



Machine à lier



Table de découpe laser

## ● L'alternative

*Le lien Vrac étiqueté et le sachet Pegboard PE*



### Le lien Vrac étiqueté

Optimal pour la gestion des stocks et le passage en caisse, ce packaging a fait l'objet d'un développement particulier pour sa fabrication ; Boutté a en effet conçu une machine spécifique pour industrialiser sa production (brevet européen n°00 13333).



### Le sachet Pegboard PE

Déployé depuis 2013 pour les gammes de colliers de serrage et de joints d'arrosage, ce sachet brochable permet un gain de 60% sur le volume des emballages et de 80% sur leur poids ! Qui plus est, il est recyclable.

## OUTILS MARKETING : LA PLOMBERIE



Boutté a développé un ensemble de frontons, sous-frontons et vendeurs muets pour vous permettre d'installer un linéaire complet, attractif, et informatif.

Des outils marketing régulièrement renouvelés pour être au plus près de vos attentes et de celles de vos clients.

### ● Vendeurs muets

Matière : Akylux 650 g/m<sup>2</sup>.

Hauteur : 15 cm - Largeur : 100 cm.

Prix net  
**4€10**  
TTC



Alimentation multicouche et PER à sertir

**1187811**

Alimentation multicouche à sertir et PER à glissement

**1187804**



Alimentation multicouche

**1187750**



Alimentation PER

**1186067**



Alimentation cuivre

**1186098**



Robinetterie de bâtiment  
Alimentation polyéthylène

**1186104**

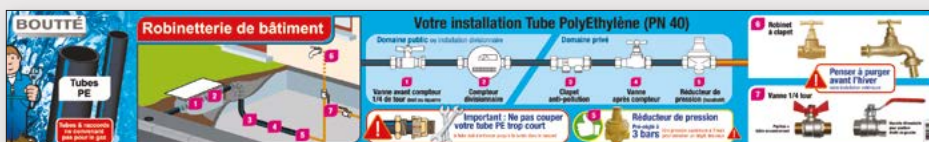

### ● Frontons 100x36

Matière : Akylux 650 g/m<sup>2</sup>.

Hauteur : 36 cm - Largeur : 100 cm.

Prix net  
**7€50**  
TTC



Alimentation  
Tube synthétique



1187798

Alimentation cuivre



1183967

Alimentation PER



1183943

Hydro./Vidage/Access. WC



1183981

Robinetterie sanitaire



1183998

Alimentation multicouche



1183936

Flexibles sanitaires



1183950

Alimentation polyéthylène



1184001

L'indispensable en plomberie



1187774

Robinetterie bâtiment



1183974

Accessoires MAL



1184018

Accessoires gaz



1184391

Robinetterie sanitaire



1188610

### ● Sous-frontons 100x26

Matière : Akylux 650 g/m<sup>2</sup>.

Hauteur : 26 cm - Largeur : 100 cm.

Prix net  
**6€00**  
TTC

Alimentation multicouche

1187767

Alimentation PER

1186050

### ● ILV raccords automatiques TOUTUB®

Fronton raccords automatiques TOUTUB®

**1186142**

Matière : Akylux 650 g/m<sup>2</sup>.  
Hauteur : 36 cm -  
Largeur : 100 cm.

Prix net  
**7€50**  
TTC



Sous-fronton raccords automatiques TOUTUB®

**1186142**

Matière : Akylux 650 g/m<sup>2</sup>.  
Hauteur : 26 cm -  
Largeur : 100 cm.  
Bandes aimantées au dos.

Prix net  
**6€00**  
TTC

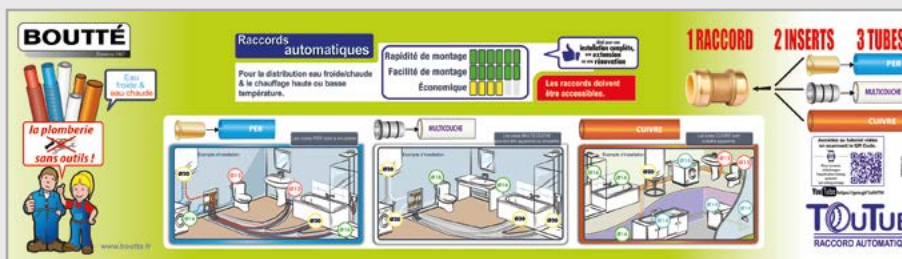

Vendeur muet raccords automatiques TOUTUB®

**1186142**

Matière : Akylux 650 g/m<sup>2</sup>.  
Hauteur : 22 cm -  
Largeur : 100 cm.  
Inserts et morceaux de tubes fixés sur le support. Bandes aimantées au dos.

Prix net  
**11€40**  
TTC

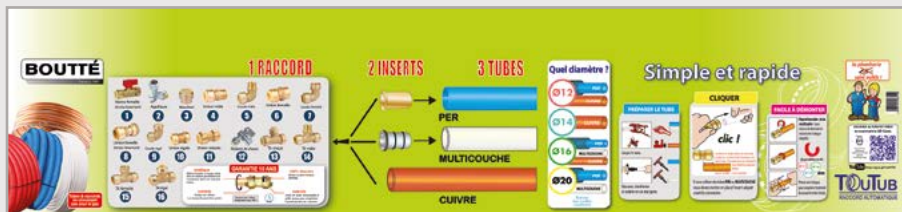

### ● Leaflets

Paquet de 25.

Prix net  
**2€85**  
TTC



Colliers et fixations



**3173508**

Raccords à visser



**3173522**

Raccords à souder



**3173515**

Raccords fer-cuivre



**3173546**

Raccords sans soudure



**3173539**

Robinetterie bâtiment



**3173553**

PER



**3173560**



**Kakemononos**

Matière : PVC 3/10°.

Hauteur : 39 cm - Largeur : 10 cm



Prix net  
**3€40**  
TTC

Raccords à visser



1184049

Raccords à souder



1184056

Raccords fer-cuivre



1184063

Raccords bicônes



1184070

Raccords instantanés



1184087

Fixations



1184094

PER à glissement



1184421

Raccords multicouche à visser



1184025

Flexibles



1184124

Accessoires MAL

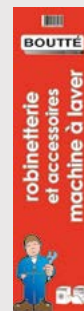

1184131

Sécurité chauffe-eau



1184148

Joints



1184117

PER à visser



1184414

Accessoires WC



1184155

Robinetterie bâtiment



1184162

Accessoires gaz



1184407\*

Robinetterie sanitaire



1184452

Accessoires de rénovation



1184469

### ● Testeur de filetage plastique

Prix net  
**45€**  
TTC

Testeur plaque

1181758

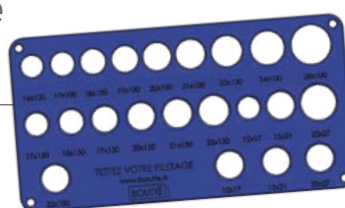

(L x H x P) 17,5 x 12 x 1 cm

## OUTILS MARKETING : L'ARROSAGE



### ● Frontons 100x36

Matière : Akylux 650 g/m<sup>2</sup>.

Hauteur : 36 cm - Largeur : 100 cm.

Prix net  
**7€50**  
TTC

Arrosage de surface  
1184438



Accessoires de pompes  
Récupération d'eau  
1184445



Alimentation fer galvanisé  
1188221



Arrosage de surface  
Accessoires de pompes  
Accessoires de récupération d'eau  
1186043

Accessoires  
de récupération d'eau  
0100057



### ● Leaflets

Paquet de 25.

Prix net  
**2€85**  
TTC

Arroseurs  
(11x18,5 cm)



3175595

Accessoires  
d'arrosage  
(12x15 cm)



3181664



### ● Vendeurs muets



Accessoires de récupération d'eau  
**1186135**

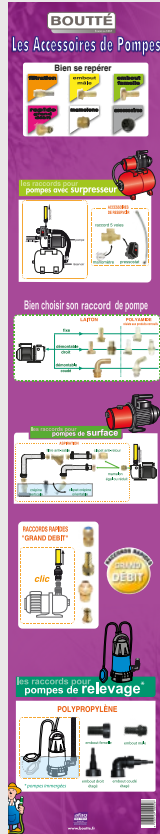

Prix net  
**6€50**  
TTC

Matière : PP 500 microns.  
Hauteur : 80 cm -  
Largeur : 15 cm.  
Forme : kakémono.

Accessoires de pompes  
**0100026**

Accessoires de récupération d'eau laiton et plastique  
**0100040**



Prix net  
**4€10**  
TTC

Raccords d'arrosage de surface  
**1186128**

Accessoires de pompes  
**1187781**

Matière : Akylux 650 g/m<sup>2</sup>  
Hauteur : 15 cm - Largeur : 100 cm.

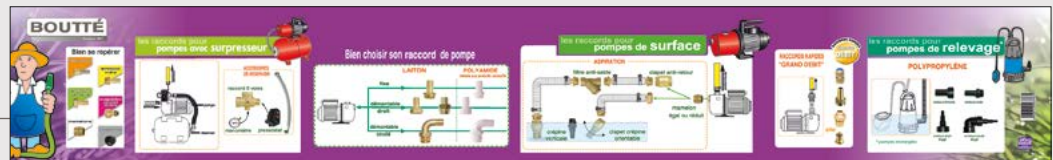

### ● Testeur de filetage

Prix net  
**45€**  
TTC

Testeur  
**0100132**





Ø12 - 15 - 19 - 25  
15x21 - 20x27 - 26x34





# BOUTTÉ BOÎTAGE, PLV...



## Boîtes carton blanches

Désignation	Visuel	Référence	Dimensions H x L x P (cm)	Prix net TTC
Petite boîte		100599PB	10 x 11 x 30	0€26
Grande boîte		100598GB	15 x 11 x 30	0€40

## Box palette carton spécial vrac étiqueté avec étagères

Désignation	Visuel	Référence	Dimensions H x L x P (cm)	Prix net TTC
Box 4 étagères		2189180	122 x 46 x 44	76€
Box blanc 16 cases Fronton 27 cm de haut		2188060	132 x 79 x 50	85€

## Broches spécifiques et bandes cross marketing

Désignation	Visuel	Référence	Dimensions H x L x P (cm)	Prix net TTC
Pour fronton (x2)		1184186	-	7€60
Pour kakémono		1180751	-	3€60
Semi rigide avec porte étiquette		9984702	12 positions	2€

## Box palette carton avec fond perforé

Désignation	Visuel	Référence	Dimensions H x L x P (cm)	Prix net TTC
Box fond perforé		2186530	110 x 50 x 156	60€

Carton 680 g/m<sup>2</sup> - Plaque de fond perforée Isorel 5 mm - Livré monté sur palette bois avec coiffe d'emballage carton.

Hauteur: 156 cm (110 cm sans fronton) - Largeur: 50 cm - Profondeur: 40 cm



## L'OFFRE DES PACKAGINGS

*Des packagings adaptés à vos besoins*

Faites le choix des produits Boutté et opter pour des possibilités de packagings variés, adaptés à vos besoins et à ceux de votre clientèle, qu'elle soit professionnelle ou grand public.

En vous proposant la plupart de ses articles dans **différents types de conditionnements ou packagings**, Boutté dispose d'une offre en phase avec vos attentes et celles de vos clients.

		VRAC			GENCODÉ			BROCHABLE		
rtie	code int.	référence	cdt	prix	référence	cdt	prix	référence	cdt	prix
2x17	ER15	<b>3415349</b>	10	3,06	<b>3144683</b>	10	3,65	<b>1115340</b>	5	4,37
5x21	ER21	<b>3429407</b>	10	5,93	<b>3141309</b>	10	6,28	<b>1131227</b>	5	7,07

### VRAC

Destiné à de la vente à l'unité (après ouverture du sachet contenant les pièces), le vrac est particulièrement adapté aux petits magasins de proximité et autres quincailleries. L'essentiel de l'offre Vrac se présentant sous forme de sachets de 5 ou 10 pièces, il peut également intéresser la clientèle professionnelle, qui achète alors des sachets complets.



### GENCODÉ

Packaging adapté à des linéaires à forte rotation, le Vrac gencodé offre l'avantage de concilier identification du produit et approche économique de l'offre Client. Les boîtes-présentoirs de rayon en carton étiquetées sont les contenants appropriés pour les articles en sachet gencodé avec étiquette autocollante gencodée ou lien Vrac gencodé.



### BROCHABLE

#### LES SACHETS CAVALIERS ET PEGBOARD PE

Emballages permettant à la fois de voir le produit et de le protéger a minima, les sachets cavaliers et Pegboard sont une alternative aux plaques brochables.



#### LES PLAQUES BROCHABLES

Esthétiques, mettant en valeur le produit, les plaques brochables sont les packagings idéaux pour un linéaire attractif visuellement.



### CONDITIONNEMENTS PRO ET SPÉCIAUX



Au travers de son offre de produits en boîtes de grande contenance et en sachets Vrac étiquetés « Gamme chantier », Boutté répond aux besoins de votre clientèle

professionnelle pour laquelle achats effectués riment nécessairement avec articles en grosses quantités, et donc prix à la clé !

# BOUTTÉ

FONDÉE EN 1867

DECOLLETAGE **INTEGRAL** TURNING

TELEMENT  
PLUS QU'UN  
DÉCOLLETEUR

Décolleteur multi-matières et multi-secteurs d'activités, Boutté mobilise ses compétences et ses ressources pour vous apporter les solutions techniques les plus complètes. La satisfaction totale de nos clients est notre premier objectif... depuis plus de 150 ans !

1867 | 2017  
**150 ANS  
D'INDUSTRIE !**

PA Aluminium Inox/Stainless steel PEHD/HDPE Laiton/Brass Acier/Steel POM PTFE Bronze PA



Contrôle 100% 100% inspection Brasage Brazing Ultra-propreté Ultrasonic cleaning Traitement de surface Surface treatment Packaging Packaging Marquage laser Laser marking Polissage Polishing Traitement thermique Heat treatment Assemblage Assembly Cintrage Forming Épreuve Testing Contrôle 100% 100% inspection

## De la capacité

12 500 m<sup>2</sup> de bâtiments



2 500 tonnes de matières ● Parc de 70 machines ● 150 000 heures-machines par an



BOUTTÉ

● PARIS

Une facilité d'accès



[www.boutte-decolletage.fr](http://www.boutte-decolletage.fr)

## Notre métier

- **Un décolletage multi-matières** : acier, aluminium, bronze, inox, laiton
- **Des pièces décolletées** d'un diamètre de **2 à 80 mm en barres**, et jusqu'à **250 mm en lopins**
- **Des séries de 500 à 1 000 000 de pièces** (pré-séries possibles pour validation)

## Notre parc Machines

Types de machines	Qté	Ø mini. Pces (mm)	Ø maxi. Pces (mm)	Fabrica° simples	Fabricat° semi-complexes	Fabrica° complexes	Séries Pces mini.	Séries Pces maxi.
Mono-broches à cames	21	5	80	•	•		1 000	50 000
Multibroches à cames	7	8	48	•	•	•	30 000	1 000 000
Multibroches à CN	2	7	52		•	•	10 000	1 000 000
CN Poupée fixe	13	10	65		•	•	500	20 000
CN Poupée mobile (longueur maxi. 400 mm)	8	2	38		•	•	500	20 000
Centres d'usinage 3 axes (dont un équipé de diviseur)	2	4	250	•	•	•	500	100 000
Machines de reprise (fraiseuses, perceuses, tours, ...)	15	5	120	•	•	•	500	100 000

## Nos atouts

- **135 compétences à votre service**
- **Notre assistance au développement** : BE | Conception collaborative | Plateformes SolidWorks | Prototypage | Outillage intégré
- **Notre installation de dégraissage performante** : Sans solvant chloré | Zéro rejet | Conforme à la norme Gaz médicaux basse pression ISO 15001
- **Notre rôle d'intégrateur de technologies** : Assemblage | Brasage | Cintrage | Contrôle à 100% | Epreuve | Marquage laser | Packaging | Polissage | Traitements de surface | Traitement thermique | Ultra-propreté
- **Notre système d'assurance Qualité** : 3 950 moyens de contrôle (dont 2 caméras d'inspection, 1 contourographe, 1 endoscope, 2 machines de contrôle 3D, 2 projecteurs de profil automatisé (2D et révolution), 2 rugosimètres) | Certification ISO 9001 version 2015
- Sur demande, **réalisation de dossiers EI/IS** (Echantillons initiaux), **FAI** (First Article Inspection) et **PPAP** (Production Part Approval Process)

## Nos secteurs d'activités

- ▶ Chauffage | Climatisation
- ▶ Cosmétique
- ▶ Electricité | Electronique
- ▶ Instruments de laboratoire & de mesure
- ▶ Luxe
- ▶ Maîtrise de l'air et des fluides
- ▶ Maîtrise de l'eau
- ▶ Médical
- ▶ Outillage
- ▶ Plasturgie
- ▶ Robinetterie industrielle et sanitaire
- ▶ Sécurité Incendie
- ▶ Serrurerie
- ▶ Sous-traitance industrielle
- ▶ ...

# BOUTTÉ CHARTE RSE

C'est Nicolas BOUTTE qui fonda notre entreprise industrielle en 1867.

L'histoire de notre famille est le témoin du souci, à travers les cinq générations de dirigeants qui se sont succédées, de respecter une éthique professionnelle stricte.

**Cette responsabilité sociétale de Boutté peut seule favoriser une croissance durable** et nous permettre d'atteindre les 200 ans d'existence. **Elle engage toutes ses parties prenantes**, au premier rang desquelles figurent l'ensemble de nos collaborateurs. **Au quotidien, nous travaillons sur 6 axes.**

01

## Responsabilité sociale et droits de l'Homme

- Respecter le principe de légalité
- Favoriser la sécurité et la santé au travail
- Développer les compétences des salariés

02

## Gouvernance

- Définir la vision stratégique de l'entreprise
- Donner à chacun une vision claire de son rôle dans l'entreprise
- Respecter l'individu et encourager ses progrès
- Amplifier la transversalité et les projets de type collaboratif

03

## Loyauté des pratiques

- Maintenir un comportement loyal face à nos concurrents
- Veiller à la transparence sur la réalité des produits, des délais et des prix pratiqués
- Privilégier une approche partenariale avec les fournisseurs et prestataires

04

## Satisfaction clients

- Privilégier l'intimité client : proximité, qualité, des échanges et prise en compte de leurs réclamations
- Nous engager au quotidien à leur service
- Mesurer et analyser le taux de service client et la qualité des produits et services livrés

05

## Environnement et écologie

- Favoriser un impact écologique dans la vie professionnelle et personnelle des collaborateurs de l'entreprise
- Favoriser les consommables et matières premières recyclables
- Veiller au traitement des déchets dans des filières adaptées à chacun d'eux

06

## Société civile et ancrage territorial

- Participer aux travaux de collectifs UIMM, INOHA, C2T, SNEDEC...
- Favoriser pour les jeunes de la région, la découverte du monde professionnel et l'apprentissage d'un métier



Fait à Friville-Escarbotin, le 21 juillet 2021

*Gilles Buridard*

Gilles BURIDARD

Président Directeur Général

## PRÉAMBULE

Entreprise familiale française depuis 1867, BOUTTÉ SAS détient un véritable savoir-faire dans la production de pièces décolletées pour de nombreux domaines d'application : gestion des fluides, gaz médical, connectique...

BOUTTÉ conçoit, fabrique et distribue également des raccords et produits de plomberie sanitaire et chauffage, d'arrosage de surface, pompage et récupération d'eau, pour la distribution spécialisée grand public et professionnelle.

L'entreprise est basée dans le bassin industriel de la Picardie maritime, à Friville-Escarbotin (80).

## ARTICLE I : GÉNÉRALITÉS

Les présentes conditions générales de vente constituent le socle unique de la relation commerciale entre les parties.

Elles ont pour objet de définir les conditions dans lesquelles nous fournissons aux acheteurs professionnels qui en font la demande les produits référencés dans nos catalogues, offres ou prospectus.

Sauf stipulations contraires écrites et agréées par la Direction, toutes nos ventes sont soumises exclusivement aux présentes Conditions Générales de Vente, qui annulent toutes clauses différentes exprimées dans les commandes ou correspondances de l'acheteur.

Sauf accord écrit de notre part, les conditions générales d'achat de nos clients sont inopérantes et ne peuvent en aucun cas prévaloir sur nos propres Conditions de Vente.

Conformément à la réglementation en vigueur, ces conditions générales de vente sont systématiquement communiquées le 1<sup>er</sup> décembre à tout acheteur qui en fait la demande.

Toute commande de produits implique, de la part de l'acheteur, l'acceptation sans réserve des présentes conditions générales de vente.

## ARTICLE II : OFFRES

Les renseignements donnés par nos catalogues, prospectus, site internet, tarifs et offres, y compris les photos et visuels y figurant, ainsi que les déclarations de nos représentants, agents et préposés n'ont qu'une valeur indicative et sont, de ce fait, susceptibles de modifications.

Nous nous réservons expressément le droit de procéder à toutes modifications de nos produits, jugées utiles, voire même à toute suppression, et ce sans préavis.

Sauf convention contraire, nos offres ne sont valables que trente (30) jours à compter de leur envoi ou publication. Nos fournitures et prestations se limitent exclusivement aux éléments stipulés dans nos offres.

## ARTICLE III : COMMANDES

Les ventes ne sont parfaites qu'après acceptation expresse et par écrit de la commande client par le fournisseur.

Les commandes doivent être confirmées par écrit, au moyen d'un bon de commande dûment signé par l'acheteur, par l'intermédiaire de nos délégués, représentants, intermédiaires ou membres du personnel.

Les commandes d'un montant inférieur à 75 Euros HT seront sujettes à des frais fixes de traitement forfaitaires de 15 Euros HT, hors frais de livraison.

BOUTTÉ SAS se réserve la possibilité d'opérer des modifications mineures dans l'exécution des biens

commandés, dans la mesure où ces changements peuvent être considérés comme étant de peu d'importance et concernent notamment l'amélioration technique de nos produits. Dans ce cas, aucune modification du prix à la baisse ne pourra intervenir, sauf accord exprès et écrit de notre part.

Les éventuelles modifications et/ou annulations demandées par l'acheteur ne pourront être prises en compte, dans la limite des possibilités du fournisseur et à sa seule discrétion, que si elles sont notifiées par écrit dans les trois (3) jours suivant la signature du bon de commande.

## ARTICLE IV : PRIX

Sauf conditions particulières mentionnées dans nos offres ou confirmations de commandes, nos prix s'entendent hors taxes, départ usine et emballage en sus ; ils ne comprennent pas le transport (sauf franco de port), ni les frais de douane éventuels et les assurances qui restent à la charge de l'acheteur. Les produits sont fournis aux tarifs mentionnés au barème BOUTTÉ SAS et, le cas échéant dans l'offre commerciale adressée à l'acheteur. Ces tarifs sont fermes et non révisables pendant leur période de validité.

Les exécutions supplémentaires ou spéciales entraînent des suppléments de prix.

En cas d'augmentation des prix des matières premières ou des coûts de la main d'œuvre et ce, entre l'enregistrement de la commande et la date de livraison, notre société pourra répercuter ces augmentations de prix, soit partiellement, soit intégralement, sur le prix en vigueur au jour de l'enregistrement de la commande.

Le prix convenu peut également être modifié en application de nouvelles lois fiscales.

Sauf engagements contraires, exprès, écrits et spéciaux, les remises et ristournes accordées à nos acheteurs sont temporaires et spécifiques à chaque affaire traitée. En conséquence, notre société se réserve le droit de les modifier ou de les supprimer à tout moment.

Les prix s'entendent hors éco-participation. Au prix indiqué seront donc ajoutées non seulement la TVA, mais aussi l'éco-participation propre à chaque produit et toutes autres taxes. Le montant de cette éco-participation peut être amené à évoluer sans préavis, en fonction du barème appliqué par Eco-maison. L'éco-participation ne peut pas bénéficier de ristourne ou autre remise et sera répercutée dans sa totalité à l'acheteur.

Le franco de port est accordé pour toute commande assortie d'un montant HT net, supérieur à 220 Euros.

Pour les commandes inférieures, nous facturons soit les frais réels postaux, soit les frais réels de transport. En cas d'expédition de marchandises en express, demandée par le client, les frais y afférents sont intégralement à la charge de celui-ci.

Les commandes dites de groupage, livrées à une seule adresse, ne peuvent bénéficier des conditions de franco que dans la mesure où elles donnent lieu à une seule facture.

## ARTICLE V : LIVRAISONS - EXPÉDITIONS

Les délais de livraison s'entendent en jours ouvrables. Ils sont donnés à titre indicatif et sans engagement, étant précisé que nous mettons tout en œuvre pour respecter au mieux les dates convenues. Si un acompte est prévu à la commande, le délai de livraison court à compter du lendemain de la réception de l'acompte.

En aucun cas, un retard de livraison ne saurait justifier la résiliation d'une commande ou des achats

pour compte, ou le versement de pénalités ou d'indemnités quelconques.

En ce qui concerne les marchandises prises en notre usine, le client est tenu de prendre livraison de la commande à la date convenue : passé ce délai, la marchandise est conservée aux risques et périls de l'acheteur, et les frais d'entreposage du matériel sont à la charge de celui-ci.

Les livraisons éventuellement effectuées par les soins de notre société avec ses propres véhicules sont des services rendus aux acheteurs et ne dérogent pas aux dispositions ci-dessus stipulées.

Nos marchandises, même expédiées franco de port, voyagent toujours aux risques et périls du destinataire.

L'acheteur reconnaît que c'est au transporteur qu'il appartient d'effectuer la livraison, nous sommes réputés avoir rempli notre obligation de délivrance dès lors que nous avons remis les produits commandés au transporteur qui les a acceptés sans réserve.

Dès réception, l'acheteur doit vérifier et contrôler les quantités, la qualité et le bon état des marchandises, avant d'en accepter la livraison. En cas de retard, perte ou détérioration, l'acheteur doit formuler toutes réserves, et exercer directement tous recours auprès du transporteur par lettre recommandée, avec accusé de réception, au plus tard dans les trois (3) jours qui suivent la réception de la marchandise, et adresser une copie au siège social de BOUTTÉ SAS.

La responsabilité civile de notre société ne pourra être en aucun cas mise en cause en cas de détérioration ou avaries survenues pour une raison quelconque (incendie, eau, etc.), ainsi qu'en cas de perte partielle ou totale desdites marchandises, quelle que soit la cause de la perte, lorsque les marchandises mises à la disposition du client auront, à la demande de ce dernier, été entreposées par nos soins dans nos locaux ou dans des locaux appartenant à des tiers. Il en sera de même en cas de non-enlèvement des marchandises dans les délais stipulés convenus.

Dans le cas où la confection de cadres, caisses, fardeaux ou palettes est nécessaire pour permettre l'expédition, le coût de celle-ci est facturé en sus et lesdits emballages ne sont pas repris.

## ARTICLE VI : CAS FORTUIT - FORCE MAJEURE

Les accidents dans les usines, le manque de main d'œuvre, la grève, les guerres, les événements politiques, les irrégularités dans les livraisons de matières premières, etc. constituent autant de cas de force majeure nous autorisant à suspendre ou à résilier nos engagements et prolonger les délais convenus, sans que cela donne droit à une quelconque indemnité au profit de l'acquéreur.

## ARTICLE VII : RESPONSABILITÉ - GARANTIE

Pour toute commande, l'acheteur admet avoir pris connaissance des caractéristiques des produits et engage sa responsabilité d'achat, quant aux choix et besoins qu'il a déterminés.

Toute réclamation, relative à d'éventuels vices apparents de marchandises vendues par notre société, ne pourra être admise que dans la mesure où elle aura été faite par lettre recommandée avec accusé de réception, expédiée dans les trois (3) jours suivant le jour où le client ou son mandataire aura pris livraison des marchandises dans notre usine ou, en cas d'expédition par nos soins, dans les trois (3) jours suivant la date d'arrivée des marchandises à leur point de destination (le cachet de la poste faisant foi).

A réception des produits, le client bénéficie d'un délai de trois (3) jours pour procéder à la vérification de

# CONDITIONS GÉNÉRALES DE VENTE

la conformité des produits avec la commande passée et en tenir informé par écrit le vendeur.

Tous les produits bénéficient de la garantie légale des vices cachés (article 1641 et suivants du Code civil) permettant au client de les retourner selon les modalités ci-après, quand l'existence des vices est antérieure au transfert de risques. Toute réclamation devra être détaillée et précise, notamment en ce qui concerne les non-conformités ou vices cachés.

Toute contestation, relative à d'éventuels vices cachés, ne sera recevable que formulée par lettre recommandée, avec accusé de réception, expédiée dans les trois (3) jours après connaissance de l'acheteur de ces vices cachés, et dans un délai de quinze (15) jours, suivant la réception des marchandises à leur lieu de destination.

En cas de vice caché, la garantie du vendeur est limitée au remplacement des produits défectueux ou à l'établissement d'un avoir total ou partiel sur la base des prix facturés sans donner droit au versement d'une quelconque indemnité ou de dommages et intérêts pour quelque cause que ce soit.

Notre société se réserve le droit de faire expertiser les marchandises ayant fait l'objet de réclamation. De ce fait, il est impératif que les marchandises n'aient subi aucune transformation et qu'il soit constaté que ces vices soient imputables à la société BOUTTÉ SAS.

Un litige relatif à d'éventuels vices des marchandises n'autorisera pas l'acheteur à suspendre ou refuser le paiement de nos factures. Toute réclamation relative à la facturation devra être formulée par écrit à notre siège social dans les trente (30) jours date de facture.

Nous déclinons expressément toute responsabilité en cas de préjudice quelconque pouvant être causé à l'acheteur du fait d'une marchandise couverte par la garantie. Aucun retour de marchandises ne pourra être effectué sans accord préalable de la société BOUTTÉ SAS.

Pour tout retour de marchandise, accepté par la société BOUTTÉ SAS, un avoir sera établi avec une éventuelle décote sur le prix d'origine facturé, afin de couvrir les charges consécutives à ce retour.

La garantie ne peut intervenir si les produits ont fait l'objet d'un usage anormal, ou ont été employés dans des conditions différentes de celles pour lesquelles ils ont été fabriqués, en particulier en cas de non-respect des conditions prescrites dans la notice d'utilisation. Elle ne s'applique pas non plus au cas de détérioration ou d'accident provenant de choc, chute ou négligence, défaut de surveillance ou d'entretien, ou bien en cas de transformation du produit.

## ARTICLE VIII : CONDITIONS DE PAIEMENT

Le prix est payable en totalité en un seul versement dans un délai maximum de quarante-cinq (45) jours fin de mois à compter de la livraison, telle que définie à l'article V, arrêtée d'un commun accord entre l'acheteur et notre société lors de la négociation commerciale. Ce délai sera décompté comme suit : en ajoutant quarante-cinq (45) jours à la fin du mois d'émission de la facture.

En application des dispositions légales, l'acheteur sera de plein droit redevable d'une pénalité pour retard de paiement, calculée par application à l'intégralité des sommes restant dues, d'un taux d'intérêt égal au taux d'intérêt appliqué par la Banque Centrale Européenne à son opération de refinancements la plus récente majoré de dix points de pourcentage. Dans ce cas, le taux applicable pendant le premier semestre de l'année concernée est le taux en vigueur au 1<sup>er</sup> janvier de l'année en question et pour le second semestre, celui de l'année en vigueur au 1<sup>er</sup> juillet.

Ces pénalités de retard sont exigibles sans formalités particulières, elles courent de plein droit dès le jour suivant la date de règlement figurant sur la facture.

Tout retard de règlement donnera lieu de plein droit et sans qu'aucune mise en demeure ne soit nécessaire au paiement d'une indemnité forfaitaire pour frais de recouvrement d'un montant de 40 Euros. Si les frais de recouvrement exposés sont supérieurs, nous nous réservons la faculté de demander une indemnisation complémentaire sur justification.

En tout état de cause et sans préjudice des conditions ci-dessus énoncées, tout client, pour lequel une remise à notre service de recouvrement contentieux aura été nécessaire pour recouvrer les paiements des factures dues, verra ses conditions de paiement réduites au « paiement comptant », et ce au minimum pendant une période de cent-quatre-vingts (180) jours à compter du règlement du litige concerné.

Le paiement entraînera l'exigibilité de la totalité des sommes dues par l'acheteur, sans préjudice de toute action que notre société serait en droit d'intenter à ce titre contre l'acheteur.

En cas de non-respect des conditions de paiement figurant ci-dessus, notre société se réserve le droit de suspendre ou d'annuler la livraison des commandes en cours de la part de l'acheteur.

Notre société se réserve, jusqu'au complet paiement du prix par l'acheteur, un droit de propriété sur les produits vendus permettant de reprendre possession desdits produits. Tout acompte versé par l'acheteur restera acquis au vendeur à titre d'indemnisation forfaitaire sans préjudice de toutes les actions qu'il serait en droit de mener à l'encontre de l'acheteur.

En revanche, le risque de perte et de détérioration sera transféré à l'acheteur dès la livraison des produits commandés.

Aucun escompte ne sera pratiqué par notre société pour paiement avant la date figurant sur la facture ou dans un délai inférieur à celui mentionné aux présentes CGV.

## ARTICLE IX : OUVERTURE DE COMPTE

Les revendeurs de notre matériel peuvent, s'ils le souhaitent, bénéficier d'un compte client et de conditions particulières. Le bénéfice de ces conditions implique toutefois l'acceptation par l'acheteur-revendeur de fournir au préalable tout document (de nature juridique ou comptable) ou toute garantie que nous jugeons nécessaire.

L'acceptation d'ouverture de compte n'est valable qu'après accord écrit de notre Direction et notification des conditions particulières. L'exécution éventuelle d'une première commande ne déroge en rien à cette règle.

En cas d'ouverture de compte préalablement acceptée par notre société et lorsque le crédit de l'acheteur se détériore, nous nous réservons toujours le droit d'exiger de l'acheteur les garanties que nous jugeons convenables en vue de la bonne exécution des engagements pris. Le refus d'y satisfaire ou l'insuffisance de celles-ci nous donne le droit de suspendre ou d'arrêter le bénéfice du compte client et de nos conditions particulières.

Tout retard de paiement, notifié par une mise en demeure, implique la dénonciation des conditions particulières de vente, pour toute commande en cours ou à venir.

En aucun cas, le refus, l'arrêt ou la suspension de l'application de nos conditions particulières ne sauraient être assimilés à un refus de vente.

## ARTICLE X : PENALITES PRÉDÉTERMINÉES

BOUTTÉ SAS refuse l'imposition de pénalités prédéterminées par l'acheteur sans son accord préalable et écrit et la déduction automatique de celles-ci sur les factures de vente.

Seul le préjudice réellement subi, démontré et évalué par l'acheteur doit pouvoir donner lieu à indemnisation, après négociation avec BOUTTÉ SAS.

Chaque pénalité devra être accompagnée de justificatifs utiles à l'appréciation de leur bien-fondé, notamment a minima : le numéro de commande par point de livraison concerné, la date de livraison, les produits concernés, les quantités concernées, nature précise et circonstanciée de l'incident de livraison, la copie du bon de livraison (BL) concerné.

## ARTICLE XI : TRANSFERT DE PROPRIÉTÉ - PROPRIÉTÉ INTELLECTUELLE - PROTECTION DES DONNÉES

Aux termes de la Loi N° 80-335 du 12.05.1980, réputée connue et pleinement acceptée par l'acheteur, nos marchandises vendues, même détenues par l'acheteur, restent notre propriété jusqu'au paiement de l'intégralité du prix entre nos mains. Toutes nos ventes sont conclues avec réserve de propriété. Toute utilisation par l'acheteur des marques de BOUTTÉ SAS ou des photographies des produits devra faire l'objet d'un accord préalable.

La Société BOUTTÉ SAS s'engage à collecter, traiter, utiliser et transférer toute donnée personnelle dans le respect des dispositions en vigueur et notamment du Règlement Général sur la Protection des Données.

## ARTICLE XII : ATTRIBUTION DE JURIDICTION - LOI DU CONTRAT

Toutes nos ventes sont considérées comme traitées à notre siège, qui constitue lieu de paiement.

Tous les litiges auxquels le présent contrat pourrait donner lieu, concernant tant sa validité, son interprétation, son exécution, sa résiliation, leurs conséquences et suites, nonobstant appel en garantie ou pluralité de défendeurs, seront soumis au Tribunal de Commerce d'AMIENS (80), seul compétent pour examiner du litige et en dérogation à l'article 46 du NCPC.

De convention expresse entre les parties, les présentes conditions générales de vente et opérations d'achat et de vente qui en résultent sont régies par le droit français. Elles sont rédigées en langue française.

## ARTICLE XIII : ACCEPTATION DE L'ACHETEUR

Les présentes conditions générales de vente, ainsi que les tarifs et barèmes de prix sont expressément agréés et acceptés par l'acheteur, qui déclare et reconnaît en avoir une parfaite connaissance, et renonce de ce fait, à se prévaloir de tout document contradictoire et, notamment, ses propres conditions générales d'achat.

Mise à jour: octobre 2023

# BOUTTÉ INDEX

- A -	Page(s)
Adaptateur automatique	191
Adaptateur de cuve 1000 L	194, 196
Adaptateur de mélangeur-mitigeur	102
Adaptateur rapide	223, 226
Aérateur de bec	124
Allonge	169
Anti-bélier à ressort	11
Applique de piquage	140
Applique pour robinetterie	100, 127
Applique TOUTUB	57
Applique tube multicouche	19, 21
Applique tube PER	27, 29, 32
Applique tube polyéthylène	165, 167
Arroseur	239, 240, 241
Asperseur à secteur	239, 240

- B -	Page(s)
Bague biconique laiton	49
Bague de serrage raccord rapide	224
Bague démontage TOUTUB	58
Bague tube PER	29, 32
Baguettes de brasure	43
Barre cuivre	36
Barre de douche	123
Bec de robinet	126
Bobine de soudure	43
Bobine fileté mâle	80
Boîtier d'encastrement	21, 30, 32
Bonde	156
Borne de jardin	99
Bouche-évier	128, 129
Bouchon à souder	42
Bouchon à visser	13, 79, 87
Bouchon de cuve 1000 L	195, 196
Bouchon de purge	75
Bouchon de radiateur	136
Bouchon express	230
Bouchon fer galvanisé	180
Bouchon polypropylène	209
Bouchon PVC pression	174
Bouchon TOUTUB	54
Bouchon tube polyéthylène	167
Boule flotteur	142, 199
Brise-jet	127
Brosse de lavage	242
Brumificateur	239, 240, 241
Buse à jet latéral	240, 241

- C -	Page(s)
Canne d'arrosage	238
Chapeau de gendarme cuivre	41
Cheville	17, 38
Clapet anti-pollution	11
Clapet anti-retour	188
Clapet-filtre	188
Clapet percé	108, 109
Clapet plein	108
Clarinettes cuivre	41
Clé à carré	137
Coffret outillage raccords à sertir	19, 27

Coffret outillage raccords PER à glissement	32
Collecteur	11, 12
Collecteur de gouttière	197
Collier à griffe	230
Collier de fixation tube cuivre	37, 38
Collier de fixation tube multicouche	17
Collier de fixation tube PER	24
Collier de prise en charge	169
Collier de serrage	217, 218, 219
Collier pour tuyau gaz	151
Colonnnette	128
Compteur divisionnaire	10
Contre-écrou	88
Coude à souder	39, 40
Coude à visser	79, 84, 86, 87
Coude biconique	48
Coude de réglage	137
Coude fer-cuivre	45
Coude joint instantané	50
Coude polypropylène	209
Coude pour collecteur	89
Coude PVC pression	175
Coude TOUTUB	55, 56
Coude tube fer galvanisé	181, 183
Coude tube multicouche	18, 20
Coude tube PER	26, 28, 31
Coude tube polyéthylène	165, 168, 204
Coude tuyau cristal	207
Coupe-tube	36
Courbe	40, 84
Couronne cuivre	36
Couronne multicouche	16
Couronne polyéthylène	164
Crépine	188, 189

- D -	Page(s)
Détendeur gaz	150
Dévidoir	247, 248
Douchette	122
Douille de purge	10

- E -	Page(s)
Ebavureur-calibreur	16, 25
Economiseur d'eau	102, 124
Écrou à visser	85
Écrou biconique laiton	49
Écrou joint instantané	51
Embout inox	205
Embout laiton	189, 202, 203, 204
Embout mixte PVC pression	176
Embout polyamide	198, 206
Embout polypropylène	208
Embout tuyau cristal	207

- F -	Page(s)
Filasse	111
Filtre anti-sable	189
Filtre inox	188
Filtre pour cuve 1000 L	195
Flexible de douche	123
Flexible de réservoir	190
Flexible de vidage	159
Flexible gaz	150, 151, 152

Flexible machine à laver	144
Flexible sanitaire	62, 63, 64
Fourrure	82, 83

- G -	Page(s)
Gabarit baignoire et douche	47
Gaine	36
Goutte-à-goutte	199
Groupe de sécurité	132
Guide tube PER nu	25

- I -	Page(s)
Insert TOUTUB	58

- J -	Page(s)
Joint adaptateur de cuve	194
Joint BA-U	110
Joint caoutchouc	107
Joint cuir	106, 107
Joint de bonde	109
Joint de cuvette WC	145
Joint de robinet flotteur	146
Joint de siphon	157, 158
Joint embout polyamide	198
Joint fibre	106
Joint filtre	109
Joint gaz	110
Joint instantané	51
Joint PTFE	109
Joint raccord automatique	107
Joint raccord express	230
Joint raccord rapide	224
Joint torique	108
Joints pour robinet à clapet	101
Joints raccords tube polyéthylène	169
Jonction cannelée	215, 216
Jonction machine à laver	144
Jonction rapide	223, 226
Jonction tube polyéthylène	164, 167, 204
Jonction tuyau cristal	207

- K -	Page(s)
Kit chauffe-eau	133
Kit d'adaptation tubes PER et cuivre	29
Kit d'aspiration	189
Kit de fixation	39, 126, 133, 146
Kit douche	122
Kit étanchéité	112, 184
Kit hygiène WC	146
Kit jumelage de cuves	195, 197
Kit machine à laver	145
Kit platine raccordement douche	19, 27, 30, 32, 57, 125
Kit platine raccordement WC/machine à laver	57, 125
Kit raccordement réservoir	190
Kit rapide d'alimentation	95, 140
Kit traversée de paroi	80

- L -	Page(s)
Lance d'arrosage	191, 234, 235
Lyre	151



# BOUTTÉ INDEX

- M -	Page(s)
Mamelon à visser	78, 81, 82, 85, 86
Mamelon fer galvanisé	181, 182
Mamelon inox	205
Mamelon pas Mâcon	82
Mamelon polyamide	206
Mamelon polypropylène	208, 209
Mamelon PVC pression	174, 175, 176
Manche télescopique	242
Manchon à souder	41
Manchon à visser	86, 87
Manchon acier	184
Manchon fer galvanisé	181, 182
Manchon fer-cuivre	44
Manchon polypropylène	208
Manchon PVC pression	174, 176
Manomètre	133, 190
Mécanisme de chasse	143
Mélangeur	119
Mini-vanne d'arrêt	141, 224
Mitigeur	118, 119, 120, 121, 122

- N -	Page(s)
Nez de robinet cannelé	214
Nez de robinet rapide	222, 225
Nez rapide flexible	222
Nez sélecteur de circuits	222, 225, 246, 247
Nez Y	247
Nourrice machine à laver	144

- P -	Page(s)
Pâte à joint	111
Patte à vis	38
Pince coupe-tube	16, 24
Pistolet d'arrosage	236, 237, 238
Pointe à frapper	184
Pressostat	190
Prise de vidange	145
Pulvérisateur	243
Purgeur	135, 136

- R -	Page(s)
Raccord 2 pièces	45, 46, 151
Raccord 5 voies	190
Raccord anti-gel	13, 102
Raccord cannelé cylindrique	215
Raccord compteur	10, 166
Raccord de bec	127
Raccord di-électrique	132
Raccord express	230
Raccord gaz coudé	152
Raccord mural	128
Raccord pour circulateur	137
Raccord rapide grand débit	191
Raccord rapide laiton	222, 223, 224
Raccord rapide plastique	225
Raccord tournant pour dévidoir	248, 249
Raccord tube polyéthylène	164, 167, 170
Raccords excentré, décalé, fou	128
Rallonge de cuve	196
Rallonge de patte à vis	38

Rallonge de robinet	101, 127
Rallonge fer galvanisé	184
Réducteur de pression central	11
Réduction	83, 136, 190
Régulateur de pression	133
Réparateur	165, 223, 226
Robinet 1/4 tour	94, 140
Robinet à clapet	95
Robinet animal	99
Robinet après-compteur	10
Robinet auto-perceur	140
Robinet brise-jet	94, 95
Robinet couleur	97
Robinet d'arrêt	73, 74
Robinet de chasse	57, 142
Robinet de cuve	94, 95, 198
Robinet de fontaine	96
Robinet de purge	75
Robinet de radiateur	134, 135
Robinet de vidange	137
Robinet design	98
Robinet équerre	141
Robinet flotteur	142, 143, 199
Robinet gaz	151, 152
Robinet lavabo	120, 121
Robinet machine à laver	140
Rosace	39, 101, 127

- S -	Page(s)
Siphon	132, 145, 157
Sortie de chape	25
Sortie de cloison	101
Support d'arroseur	241
Support de collecteur	13
Support de douche	123
Support de tuyau	247

- T -	Page(s)
Té à souder	42
Té à visser	79, 88
Té biconique	48
Té cannelé cylindrique	216
Té de réglage	137
Té fer-cuivre	44
Té joint instantané	50
Té polypropylène	209
Té pour collecteur	89, 90
Té purgeur	43
Té PVC pression	175
Té TOUTUB	56
Té tube fer galvanisé	181
Té tube multicouche	18, 19, 21
Té tube PER	27, 29, 31, 32
Té tube polyéthylène	165, 166, 168, 204, 205
Té tuyau cristal	207
Téflon	111
Tête à frapper	184
Tête de robinet	74, 125
Tête de robinet de radiateur	134, 135
Tétine gaz	151
Traversée de cuve	197, 198
Tube fer galvanisé	180
Tube multicouche	16
Tube PER	24

Tube plastique	174
Tuyau cristal	195
Tuyau d'arrosage	246
Tuyau de vidange machine à laver	144
Tuyau gaz	151

- U -	Page(s)
Union à visser	79, 84, 86, 87
Union biconique	48, 49
Union fer-cuivre	47
Union joint instantané	50, 51
Union pour collecteur	89
Union PVC pression	175
Union TOUTUB	54, 55
Union tube fer galvanisé	183
Union tube multicouche	17, 18, 20
Union tube PER	25, 26, 28, 30, 31

- V -	Page(s)
Vanne 1/4 tour à manette droite	70, 71, 72, 73, 195
Vanne 1/4 tour à manette papillon	70, 71, 72
Vanne avant compteur	10
Vanne de collecteur	13
Vanne TOUTUB	54
Vanne tube polyéthylène	166, 169
Vidage	159

## 1 Raymond ROUILLE

5 rue Victor Hugo  
60260 LAMORLAYE  
Portable: 07 82 80 54 32  
E-mail: r.rouille@boutte.fr

## 2 Nicolas GERMAIN

70 rue des Ecoles  
27500 CORNEVILLE SUR RISLE  
Fax: 09 89 12 10 01  
Portable: 06 23 13 46 35  
E-mail: n.germain@orange.fr

## 3 Clientèle grand public

Jean-Michel GABET  
19 rue des Marronniers  
93160 NOISY LE GRAND  
Tél.: 01 43 03 78 11  
Portable: 06 09 92 73 74  
E-mail: jm.gabet.ac@gmail.com

## 3 Clientèle professionnelle

GT REPRESENTATION  
Thierry DELAUME  
Benjamin DELAUME - Maxime GERBIER  
791 rue du Petit Vau  
77590 CHARTRETTES  
• Portable T. Delaume: 06 07 14 83 93  
E-mail: thierry.delaume@gtrepresentation.com  
• Portable B. Delaume: 06 76 42 08 95  
E-mail: benjamin.delaume@gtrepresentation.com  
• Portable M. Gerbier: 06 07 14 83 94  
E-mail: maxime.gerbier@gtrepresentation.com

## 4 EDITECH SARL

Jérôme CASTEU (gérant)  
Philippe ADRIAN - Laurent CLAUSS  
69 rue Saint-Gilles  
67220 SAINT-PIERRE-BOIS  
Tél.: 03 90 57 51 35  
E-mail: editechsarl@bbox.fr  
• Portable J. Casteu: 06 07 57 97 93  
Clientèle professionnelle tous dpts sauf 10 et 51  
• Portable P. Adrian: 06 79 94 18 99  
Clientèle grand public, négoce matériaux et  
jardinerie/LISA dpts 51, 54, 55, 57 et 67 / Clientèle  
professionnelle dpt 51  
• Portable L. Clauss: 06 26 59 76 49  
Clientèle grand public, négoce matériaux et  
jardinerie/LISA dpts 10, 21, 25, 52, 68, 70, 88 et 90 /  
Clientèle professionnelle dpt 10

## 5 SRO

Frédéric COLLET  
Etienne COUSYN - Maxence DOINEAU  
1 rue de Quelisoy Village- Bâtiment Agora  
56260 LARMOR-PLAGE  
Fax: 02 97 43 19 73  
E-mail: contact@sr-ouest.fr  
• Portable F. Collet: 06 73 81 75 28  
Clientèle: tous départements  
• Portable E. Cousyn: 06 81 91 12 61  
Clientèle: dpts 44, 49, 53, 72, 79, 85  
• Portable M. Doineau: 07 88 82 11 03  
Clientèle: dpts 22, 29, 35, 56

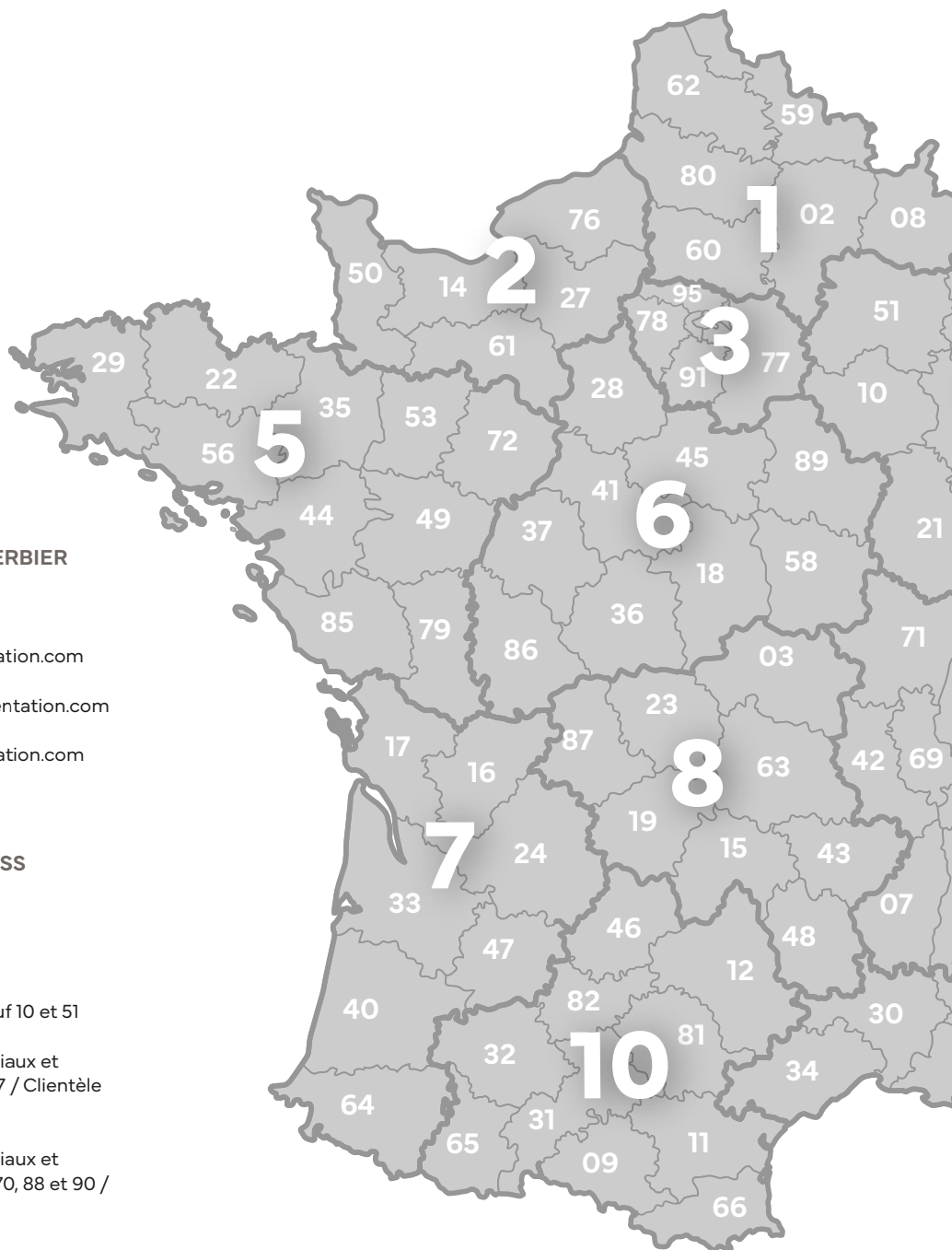

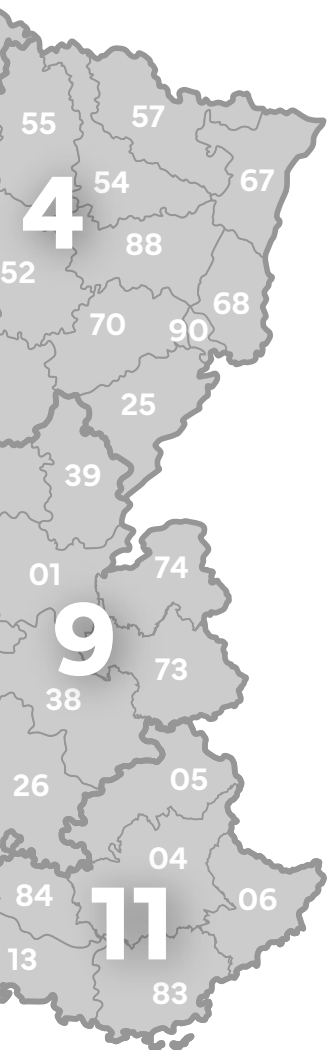

6

## FMB DISTRIBUTION

**Frédéric MAYET (direction)**  
**Chantal FRANCHET - Bertrand LAHOREAU**  
**Thierry NOUGUES - Quentin REGINATO**

11 rue Michel de Montaigne  
 37540 SAINT-CYR-SUR-LOIRE  
 Tél.: 02 47 54 53 29 - Fax: 02 47 54 82 26  
 • Portable C. Franchet: 06 76 47 65 87  
 E-mail: ccfranchet@gmail.com  
 Clientèle: MSB  
 • Portable B. Lahoreau: 06 48 99 72 36  
 E-mail: fmb.lahoreau@gmail.com  
 Clientèle: MSB  
 • Portable T. Nougues: 06 40 38 58 76  
 E-mail: tnougues.fmb@gmail.com  
 Clientèle: négoce matériaux  
 • Portable Q. Reginato: 06 58 92 29 61  
 E-mail: reginatoquentin@gmail.com  
 Clientèle: GSB, jardineries/LISA

7

## SOCOMAR SAS

**André MARTINEZ - Mickaël MARTINEZ**  
**Stéphane VUZE - Anthony BERTHELEMY**

3 rue Pablo Picasso - Résidence Le Club -  
 Bât. D5 - Appt N°3  
 33700 MERIGNAC  
 Tél.: 06 58 52 40 40  
 • Portable A. Martinez: 06 89 84 38 02  
 E-mail: a.martinez@socomar-sas.fr  
 Clientèle: tous secteurs  
 • Portable M. Martinez: 06 58 52 40 40  
 E-mail: m.martinez@socomar-sas.fr  
 Clientèle: dpts 33, 40, 47, 64  
 • Portable S. Vuze: 06 58 51 40 40  
 E-mail: s.vuze@socomar-sas.fr  
 Clientèle: dpts 16, 17, 24  
 • Portable A. Berthélémy: 06 68 94 44 22  
 E-mail: a.berthelemy@socomar-sas.fr  
 Clientèle: négoce matériaux

8

## Sébastien HUBLIN

12 rue du Barjolat  
 3800 BIOZAT  
 Tél.: 04 70 56 58 95 - 04 70 56 53 13  
 Fax: 04 70 56 58 95  
 Portable: 06 61 12 54 91  
 E-mail: sebastien-hublin@orange.fr

9

## BCR SAS

**Vincent LENORMAND (président)**  
**Stéphane LARGERON - Kévin BONJOUR**  
**Amandine CORMORAND**

18 boulevard Karl Marx  
 42100 SAINT-ETIENNE  
 Tél.: 04 77 25 05 06 - Fax: 04 77 41 49 78  
 • Portable V. Lenormand: 06 08 01 13 33  
 E-mail: vlenormand.bcr@orange.fr  
 • Portable S. LARGERON: 06 78 58 95 42  
 E-mail: slargeron.bcr@orange.fr  
 • Portable K. Bonjour: 06 69 92 54 98  
 E-mail: kbjour.bcr@orange.fr  
 • Portable A. Cormorand: 07 78 26 11 76  
 E-mail: acormorand.bcr@orange.fr

10

## BMB REPRESENTATION

**Fabien HODOUIN (responsable d'agence)**  
**Damien FAVARD - Mathieu CARBONNIER**  
**Mathieu FERREIRA**

BP 12 - 81501 LAVAUR CEDEX  
 Tél.: 05 63 41 39 50 - Fax: 05 63 58 23 12  
 • Portable F. Houdouin: 06 35 33 11 60  
 E-mail: fabien.bmb@bmbrepresentation.fr  
 Clientèle: grands comptes  
 • Portable D. Favard: 06 25 28 30 50  
 E-mail: damien.bmb@bmbrepresentation.fr  
 Clientèle: dpts 11, 66 et 12 parties Sud et Est  
 • Portable M. Carbonnier: 06 48 25 28 57  
 E-mail: mathieu.bmb@bmbrepresentation.fr  
 Clientèle: dpts 09, 31, 32, 65  
 • Portable M. Ferreira: 06 80 50 83 09  
 E-mail: mf.bmb@bmbrepresentation.fr  
 Clientèle: dpts 12 partie Ouest et Nord, 46, 81, 82

11

## Eric WENZEL

114 allée Edouard Martel - Le Clos Julia  
 84200 CARPENTRAS  
 Portable: 06 12 12 02 24  
 E-mail: e.wenzel@boutte.fr

## AGENTS OUTRE-MER

### NESTAFFAIRE

**Fabrice NESTOR - Régine SIMONIN**

• Portable F. Nestor: +33 (0)6 85 06 57 26  
 WhatsApp F. Nestor: +33 (0)6 98 68 25 05  
 E-mail: fabrice-nestor@orange.fr  
 • Portable R. Simonin: +33 (0)7 62 54 60 21  
 E-mail: regine-simonin@nestaffaire.fr  
 DROM-COM: Guadeloupe, Guyane,  
 Martinique, La Réunion, Mayotte / Nouvelle  
 Calédonie, Polynésie française, Saint-Pierre-  
 et-Miquelon, Wallis et Futuna - Autres: Ile  
 Maurice, Madagascar

# BOUTTÉ SAS

23 rue Voltaire - CS 10002

80531 Friville-Escarbotin Cedex

Standard Tél.: 03 22 30 20 01 - Fax: 03 22 26 47 82

E-mail: info@boutte.fr

[www.boutte.fr](http://www.boutte.fr)

BOUTTE SAS au capital de 1 830 000 € - RC Amiens B615 480 043  
SIRET 615 480 043 00012 - APE 2562 A - T.V.A. FR 36 615 480 043

